



**UNIVERSIDAD CATÓLICA
DE SANTIAGO DE GUAYAQUIL
FACULTAD DE ARQUITECTURA Y DISEÑO
CARRERA DE ARQUITECTURA**

**TEMA:
CENTRO GERONTOLÓGICO RESIDENCIAL**

**AUTORA:
FELIX ASTUDILLO, ZHARICK TAMARA**

**Trabajo de titulación previo a la obtención del título de
ARQUITECTA**

**TUTOR:
Arq. Bamba Vicente, Juan Carlos, Mgs.**

**Guayaquil, Ecuador
2 de marzo del 2020**



UNIVERSIDAD CATÓLICA
DE SANTIAGO DE GUAYAQUIL

FACULTAD DE ARQUITECTURA Y DISEÑO

CARRERA DE ARQUITECTURA

CERTIFICACIÓN

Certificamos que el presente trabajo de titulación fue realizado en su totalidad por **Felix Astudillo, Zharick Tamara**, como requerimiento para la obtención del título de **Arquitecta**.

TUTOR

f. _____
Arq. Bamba Vicente, Juan Carlos, Mgs.

DIRECTOR DE LA CARRERA

f. _____
Arq. Naranjo Ramos, Yelitza Gianella, MSs.

Guayaquil, a los 2 días del mes de marzo del año 2020



UNIVERSIDAD CATÓLICA
DE SANTIAGO DE GUAYAQUIL

FACULTAD DE ARQUITECTURA Y DISEÑO

CARRERA DE ARQUITECTURA

DECLARACIÓN DE RESPONSABILIDAD

Yo, **Felix Astudillo, Zharick Tamara**

DECLARO QUE:

El Trabajo de Titulación, **Centro Gerontológico Residencial** previo a la obtención del título de **Arquitecta**, ha sido desarrollado respetando derechos intelectuales de terceros conforme las citas que constan en el documento, cuyas fuentes se incorporan en las referencias o bibliografías.

Consecuentemente este trabajo es de mi total autoría.

En virtud de esta declaración, me responsabilizo del contenido, veracidad y alcance del Trabajo de Titulación referido.

Guayaquil, a los 2 días del mes de marzo del año 2020

EL AUTOR (A)

f. _____
Felix Astudillo, Zharick Tamara



UNIVERSIDAD CATÓLICA
DE SANTIAGO DE GUAYAQUIL

FACULTAD DE ARQUITECTURA Y DISEÑO

CARRERA DE ARQUITECTURA

AUTORIZACIÓN

Yo, **Felix Astudillo, Zharick Tamara**

Autorizo a la Universidad Católica de Santiago de Guayaquil a la **publicación** en la biblioteca de la institución del Trabajo de Titulación, **Centro Gerontológico Residencial**, cuyo contenido, ideas y criterios son de mi exclusiva responsabilidad y total autoría.

Guayaquil, a los 2 días del mes de marzo del año 2020

LA AUTORA:

f. _____
Felix Astudillo, Zharick Tamara

URKUND Juan Carlos Bamba Vicente (juan.bamba) ▾

Documento	ZHARICK FELIX.docx (D63800965)
Presentado	2020-02-12 10:17 (-05:00)
Presentado por	jcarlosbamba@gmail.com
Recibido	juan.bamba.ucsg@analysis.orkund.com

0% de estas 4 páginas, se componen de texto presente en 0 fuentes.

Lista de fuentes	Bloques
⊕ Categoría	Enlace/nombre de archivo
⊕ Fuentes alternativas	
⊕ Fuentes no usadas	

0 Advertencias. Reiniciar Exportar Compartir

ZHARICK FELIX – CENTRO GERONTOLÓGICO RESIDENCIAL

MEMORIA DESCRIPTIVA

El terreno está ubicado en la parroquia satélite La aurora en el cantón Daule, provincia del Guayas, en la calle Alfredo Adum y la avenida León Febres Cordero, el cual posee 8448.60m2. Se propone el proyecto de Centro Gerontológico residencial, destinado para adultos mayores de 65 años en adelante, según los datos tomados del último censo que se realizó en el país se determinó que la capacidad del centro gerontológico será de 145 personas siendo 45 residentes y 100 de visita diurna. Según el estudio realizado se presentaron las necesidades principales de los adultos mayores siendo estas la siguientes: salud, alimentación, descanso, recreación artística, recreación deportiva, recreación pedagógica y recreación ambiental.

Condicionantes: (ver lámina página 6) Para acceder al terreno se debe tomar la avenida León Febres Cordero realizar un gire en U e ingresar por la calle Alfredo Adum el terreno se encuentra del lado izquierdo detrás del edificio Platinum II. Las condicionantes principales son: el asoleamiento directo al terreno, vientos dominantes de suroeste a noreste, no encontramos vegetación en el terreno y solo se encuentran visuales hacia el río a partir de 12 metros de altura. También son tomadas en cuenta las normativas del MIES.

Por ello el proyecto plantea crear visuales para las personas de tercera edad que visiten y residan el centro

Agradecimiento:

A mi familia,

Primero y siempre gracias a mis padres, por tenerme tanta paciencia, por entender esta carrera y apoyarme en todo momento.

A mis hermanos: gracias por siempre estar pendientes de mí, y tratar de ayudarme en lo que ustedes podían.

A mis amigos,

Por entenderme cuando no podía verlos, y alegrarse conmigo después de pasar cada diseño. Y a mis amigos de la U: se volvieron familia, tenerlos todo el día y toda la noche fue un martirio, pero fue increíble, extrañaré todas esas noches de canciones, y mucho café.

A Juan Carlos, mi tutor, gracias por siempre estar pendiente, y por todo lo enseñado.

Dedicatoria

Para mis Padres Ruben y Nancy, mis hermanos Daniel y Christian.

Y para dos personas que significan todo: Mechita y Betito.



**UNIVERSIDAD CATÓLICA
DE SANTIAGO DE GUAYAQUIL**

FACULTAD DE ARQUITECTURA Y DISEÑO

CARRERA DE ARQUITECTURA

TRIBUNAL DE SUSTENTACIÓN

f. _____

Arq. Yelitza Gianella Naranjo Ramos, MSs.

DIRECTOR DE CARRERA

f. _____

Arq. Gabriela Carolina Durán Tapia, Mgs.

COORDINADOR DE LA UNIDAD DE TITULACIÓN

f. _____

Arq. Enrique Alejandro Mora Alvarado, Mgs.

OPONENTE



UNIVERSIDAD CATÓLICA
DE SANTIAGO DE GUAYAQUIL

FACULTAD DE ARQUITECTURA Y DISEÑO
CARRERA DE ARQUITECTURA

CALIFICACIÓN

ARQ. JUAN CARLOS BAMBA VICENTE, MGS.
TUTOR

IX

ÍNDICE

<u>MEMORIAS</u>	1		
MEMORIA DESCRIPTIVA	2	AXONOMETRÍA CONSTRUCTIVA	38
MEMORIA TÉCNICA	3	SECUENCIA ESTRUCTURAL	39
		CRITERIOS DE INSTALACIONES	40
<u>ANTECEDENTES</u>	4	<u>VISUALIZACIONES</u>	41
ANTECEDENTES	5	VISUALIZACIÓN 1	42
ANÁLISIS DE PROBLEMÁTICA Y OPORTUNIDADES	6	VISUALIZACIÓN 2	43
CONCEPTUALIZACIÓN	7	VISUALIZACIÓN 3	44
GÉNESIS PROYECTUAL	8	VISUALIZACIÓN 4	45
PARTIDO ARQUITECTÓNICO	9	VISUALIZACIÓN 5	46
ESTRATEGIAS ESPECÍFICAS	10	VISUALIZACIÓN 6	47
PROGRAMA ARQUITECTÓNICO	11		
VEGETACIÓN Y COLORES	12	<u>REFERENCIAS BIBLIOGRÁFICAS</u>	48
<u>PLANIMETRÍA</u>	13		
SITUACIÓN	14	<u>ANEXOS</u>	49
IMPLANTACIÓN	15	PLANTA ÁREA MÉDICA	50
PLANTA GENERAL	16	PLANTA ÁREA MÉDICA/SERVICIOS	51
PLANTA BAJA - AMOBLADO	17	PLANTA ÁREA SERVICIOS/COCINA	52
PLANTA ALTA - AMOBLADO	18	PLANTA LAVANDERÍA/DORMITORIOS DOBLES	53
PLANTA BAJA - ACOTADO	19	PLANTA DORMITORIOS INDIVIDUALES	54
PLANTA ALTA - ACOTADO	20	PLANTA ÁREA SERVICIO/TERAPIA FÍSICA	55
PLANTA CUBIERTA	21	PLANTA TALLERES	56
SECCIÓN CON ENTORNO INMEDIATO	22	PLANTA AUDIOVISUALES/CAPILLA	57
SECCIONES	23	DISEÑO PATIO CENTRAL/PIXELES	58
SECCIONES	24		
SECCIONES	25		
ELEVACIÓN FRONTAL - LATERAL DERECHA	26		
ELEVACIÓN POSTERIOR - LATERAL IZQUIERDA	27		
<u>DETALLES CONSTRUCTIVOS</u>	28		
SECCIÓN CONSTRUCTIVA 1	29		
SECCIÓN CONSTRUCTIVA 1	30		
SECCIÓN CONSTRUCTIVA 2	31		
SECCIÓN CONSTRUCTIVA 2	32		
SECCIÓN CONSTRUCTIVA 3	33		
SECCIÓN CONSTRUCTIVA 3	34		
SECCIÓN CONSTRUCTIVA 4	35		
SECCIÓN CONSTRUCTIVA 5	36		
SECCIÓN CONSTRUCTIVA 6	37		

RESUMEN

El proyecto de Centro gerontológico residencial, para adultos mayores se encuentra ubicado en la parroquia satélite La Aurora. Tomando en cuenta como adulto mayor a personas con edades entre 65 años en adelante, la capacidad total de usuarios para este centro sería de 145 personas; 45 usuarios residentes y 100 usuarios de visita diurna. El centro consta de espacios como residencias, talleres que varían dependiendo de los horarios de actividades establecidos por el centro y brindados por el MIES, cafetería, cocina, área administrativa, capilla entre otros. Se realizó una investigación para dar con todas las necesidades que presenta el adulto mayor de las cuales las principales que se toman son: Salud, alimentación, descanso, recreación artística, recreación deportiva, recreación pedagógica y recreación ambiental. El proyecto nace a partir de un punto específico: la seguridad, por ello la conceptualización planteada para el proyecto es claustro, mediante galerías y un patio central se crea un mundo privado tomando todas las normativas necesarias adaptándolo para la vida de las personas de tercera edad, que necesitan de cuidados las 24 horas del día.

Palabras clave: *residencia, adultos, mayores, claustro, seguridad, privado.*

MEMORIAS

MEMORIA DESCRIPTIVA

El terreno está ubicado en la parroquia satélite La aurora en el cantón Daule, provincia del Guayas, en la calle Alfredo Adum y la avenida León Febres Cordero, el cual posee 8448.60m². Se propone el proyecto de Centro Gerontológico residencial, destinado para adultos mayores de 65 años en adelante, según los datos tomados del último censo que se realizó en el país se determinó que la capacidad del centro gerontológico será de 145 personas siendo 45 residentes y 100 de visita diurna. Según el estudio realizado se presentaron las necesidades principales de los adultos mayores siendo estas las siguientes: salud, alimentación, descanso, recreación artística, recreación deportiva, recreación pedagógica y recreación ambiental.

Condicionantes: (ver lámina página 6)
Para acceder al terreno se debe tomar la avenida León Febres Cordero realizar un giro en U e ingresar por la calle Alfredo Adum el terreno se encuentra del lado izquierdo detrás del edificio Platinum II. Las condicionantes principales son: el asoleamiento directo al terreno, vientos dominantes de suroeste a noreste, no encontramos vegetación en el terreno y solo se encuentran visuales hacia el río a partir de 12 metros de altura. También son tomadas en cuenta las normativas del MIES.

Por ello el proyecto plantea crear visuales para las personas de tercera edad que visiten y residan el centro gerontológico, y desde ahí nace el concepto del proyecto.

Conceptualización: (ver lámina página 7)
Uno de los puntos más importantes que resaltaban en la investigación realizada era la seguridad, un centro gerontológico debe estar diseñado para evitar que los residentes salgan sin la autorización de un familiar. Entonces la propuesta de concepto es Claustro es decir una edificación cerrada al exterior con patio o patios internos como núcleo central, Antón Capitel en su libro La arquitectura del patio hace mención del patio como un paraíso privado, y así explica cómo se formaba un claustro.

"El claustro era concebido entonces más como un elemento exterior rodeado de galerías, y en sí mismo considerado como un patio que pudiera servir como tal en cuanto centro y articulación de otros locales" (Capitel, 2005)

También menciona que, mediante un claustro, *"Plantea la radicalidad del cierre absoluto hacia el exterior, si no es por la inevitable apertura de la puerta, nos vuelve a hablar del patio como solución de seguridad"* (Capitel, 2005) es aquí donde queda claro que un claustro es el mejor camino a tomar para el proyecto de un centro gerontológico.

Estrategias: (ver lámina página 10)

La primer estrategia es implementar una plaza de intercambio social, que pueda ser utilizada por las personas que viven en el sector, y las estrategias para el proyecto serán, como principal el diseño del patio central donde las personas del centro gerontológico, los visitantes y las familias puedan disfrutar de las distintas actividades, otra estrategia los corredores verdes, estos pueden ser observados desde ciertas áreas específicas, el área médica y las habitaciones, entre las otras estrategias están: las ventanas superiores que permiten el ingreso de ventilación indirecta, puertas deslizables en las fachadas para evitar romper el concepto de claustro, paredes móviles para crear varios salones para taller y en caso que sea necesario crear un salón multiuso para mayor capacidad, jerarquía en el ingreso principal para facilitar la ubicación del mismo, modulación estructural utilizando una retícula se pueden crear espacios flexibles, dobles alturas en ciertas áreas de gran importancia también ayuda a la forma del proyecto, circulación exterior mediante galerías de color coral que según el libro de Eva Heller este color ayuda mucho a estimular el apetito, es un color esperanzador que llena mucho de vida a las personas y también por ser un color que contrasta con el hormigón visto resalta y facilitan a los residentes y visitantes identificar por donde recorrer, terrazas para intercambio social.

Programa arquitectónico: (ver lámina Página 11)

La ubicación de las áreas de determina a partir de los ingresos, siendo lo más cercano a la calle el área médica por razones de entrada y salida de pacientes a la zona de ambulancia, el área de servicio hacia una salida lateral independiente para ingresos de insumos y áreas de desechos, y las habitaciones en la parte posterior y superior del proyecto manteniendo la distancia desde el ingreso lo más que se pueda.

Centro gerontológico residencial:

Una vez realizado el planteamiento del análisis y la conceptualización del proyecto, se realizó una zonificación para determinar la ubicación de las áreas según el programa arquitectónico, y la relación de una con otras. Empezando con el ingreso principal se tomó en cuenta las áreas que necesitaban tener cercanía a la calle siendo la principal el área médica para poder movilizar pacientes hacia la zona de ambulancia y que está tenga su vía independiente sin obstrucción alguna y evitar alterar a los residentes del centro en esos momentos. El área médica está conformada de: *consultorios generales* que rotarán dependiendo el horario entre medicina general, nutrición, psicología, *consultorio odontológico*, zona de enfermería donde se mantendrá el control de los historiales del paciente también el almacenamiento y repartición de medicinas, *una sala de espera*, que tendrá su área de recepción, y baños. junto al área médica se encuentra el área de servicio que tiene cercanía al ingreso de servicio al lateral de la edificación empezando por *vestidores para empleados*, separado el de hombres y el de mujeres, *el cuarto de transformadores y el cuarto de tableros eléctricos*, la cocina en la que se encuentran las diferentes estaciones necesarias para poder repartir los alimentos a las 145 personas que residen y visitan el centro y también a los empleados que trabajan en él, incluye servicios higiénicos, almacenaje de alimentos, y la zona de acopio de basura con su salida independiente para el momento de recolección. Conectado a la cocina se encuentra el comedor, diseñado para poder servir los alimentos en dos grupos, según las tipologías estudiadas mencionan que los centros gerontológicos tienen horario para comer, los trabajadores del centro comer primero para

poder estar todos desocupados al momento de atender a las personas de tercera edad. Seguido del comedor se encuentra el área de lavandería ubicada entre el área de servicio y las habitaciones así poder recoger la ropa, sábanas y desechos de los servicios higiénicos y movilizarlo al área de lavado que tiene su centro de acopio de basura independiente al de la cocina. El área de residencias posee 17 habitaciones dobles y 10 habitaciones individuales. Cada habitación con su propio baño y vista hacia el corredor verde, según la investigación sobre las personas de tercera edad indica que lo más incómodo para ellos al vivir en un centro gerontológico es el momento del baño, estos corredores verdes ayudaran a liberar el estrés ocasionado en estas situaciones desde ellos podrán visualizar la vegetación a través de una ventana y desde el dormitorio también tendrán vista hacia la vegetación para hacer de su estadía más confortable, las habitaciones tienen ventanas superiores donde ingresara la ventilación indirecta, y tiene una ventana hacia la galería para el momento de los recorridos nocturnos no despertarlos al abrir y cerrar las puertas.

Siguiendo el recorrido a través de la galería se encuentra una habitación para el personal nocturno con su baño propio, justo a esto los servicios higiénicos con ducha junto al gimnasio para que las personas de visita diurna puedan asearse después de su clase de fisioterapia y piscina. en el área de gimnasio se encuentra un consultorio de fisioterapia para analizar a los pacientes antes de la clase de gimnasio, junto al gimnasio se encuentran tres salones de talleres que pueden variar para distintas actividades y pueden unificarse en caso de necesitar un salón con mayor capacidad, estos salones tienen vista directa al patio central, las dos últimas áreas que se encuentran cerca de la entrada son un salón de audiovisuales y la capilla.

En la planta alta se ubica el área administrativa conformado por: sala de espera, secretaría, director administrativo, contabilidad, el área de archivo y la oficina de trabajo social, una sala de juntas y los baños, también están ubicadas las residencias que acceden a través de escaleras y ascensores que se encuentran en los núcleos de circulación vertical en las esquinas.

MEMORIA TÉCNICA

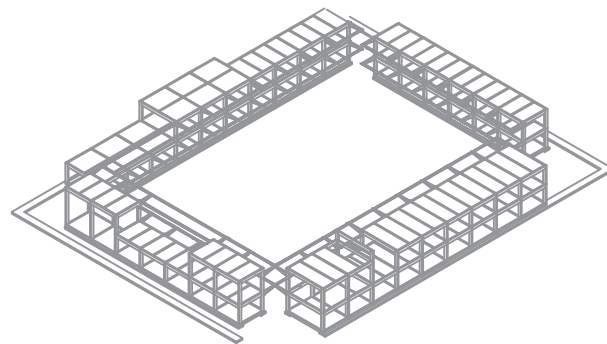
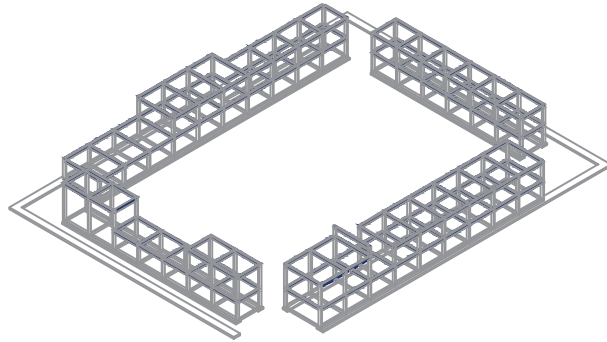

SOLUCIÓN ESTRUCTURAL

El proyecto se conforma de cuatro bloques conectados únicamente mediante una galería voladiza metálica.

La estructura característica es de dos pisos con un sistema formado por pórticos resistentes a momento de hormigón armado, losas aligeradas, muros portantes.

Las columnas tienen dimensiones de 55cm y 27.5cm, las vigas con luces que oscilan de 6 a 9 metros tienen dimensiones de 60cm x 27.5 cm.

Las galerías se sostienen con vigas tipo ménsulas de acero que se anclan a las vigas.

LOSAS Y CUBIERTA

Las losas aligeradas o nervadas se componen de una capa de compresión armada con malla electrosoldada de diámetro de 6mm con espaciamiento de 150mm y viguetas tipo nervio de 25x10cm con armadura típica con dos varillas de diámetro 10mm unidas con vichas de 8mm de diámetro.

La losa de cubierta mantiene un sistema estructural similar a la losa de piso con la diferencia que esta posee una pendiente de 2% para mitigar aguas lluvias.

CIMENTACIÓN

Para el sistema de cimentación considerado en esta estructura, se utiliza zapatas corridas de 1.50m en una dirección combinada de una viga de 40cm x 20cm y conectada con riostras de 55cm x 27.5 cm.

ESCALERAS Y ASCENSORES

Las escaleras se conforman de una losa inclinada plana y peldaños de hormigón armado, la cual está sujeta con columnas de 55cm x 27.5cm y una zapata aislada en su base. La escalera posee una huella de 30cm de profundidad mientras que la contrahuella una altura de 0.18cm.

MENSULA METÁLICA

Debido a que la intención arquitectónica muestra una galería anexa a la estructura se propuso utilizar un sistema de vigas de acero de alma llena con altura variable de 40cm y 20cm.

PREPARACIÓN PARA EL TERRENO

El terreno seleccionado para el proyecto se lo preparó mediante movimiento de tierra y se encuentra completamente nivelado y limpio.

PUERTAS Y VENTANAS

El proyecto cuenta con cuatro tipos de puertas, para las fachadas se seleccionó puertas metálicas corredizas con textura vertical rayada similar a la de la fachada de manera que al cerrarlas se pierdan en la fachada cuentan con un riel empotrado en el piso y un sistema automático y manual para controlarlas, y para el interior del proyecto existen tres tipos de puertas, puertas abatibles de 90cm de ancho y 2m de alto que se encuentran en la mayoría de sectores del proyecto, puertas de vidrio y aluminio abatibles para la zona de fisioterapia y talleres, y por último para la cocina una puerta de madera tipo vaivén con una ventana de vidrio en la mitad para poder visualizar al momento que alguien ingresa a la cocina.

Para las ventanas existen cuatro tipos de ventanas: en las habitaciones encontramos un ventanal de aluminio y vidrio fijo con vista hacia el corredor verde con una medida de 2.30m ancho y 2.00m de alto, una ventana fija en el baño de igual manera con vista al corredor verde con una medida de 1.80m de ancho y 2.00m de alto, y para el ingreso de las habitaciones se encuentran 2 ventanas una ventana de aluminio y vidrio corrediza de 3m de ancho por 1.70m de alto y una ventana superior abatible de 3m de ancho y una altura de 0.50m.

MURO PORTANTE EXTERIOR

En ciertos sectores al rededor del perímetro del proyecto se colocó un muro estructural de hormigón armado de 30cm de ancho que termina en una zapata corrida de 1.50m, cuya armadura se compone de dos mallas electrosoldadas de diámetro 12mm con espaciamiento de 150mm en ambos sentidos

MAMPOSTERÍA

Para la mampostería se utilizaron bloques típicos de hormigón simple de 30cm con un espesor de 9cm para formar paredes de 12cm. Bloques con un 1.5cm de enlucido por lado y cubiertos con empaste.

SISTEMA DE INSTALACIONES

Para iluminar todas las áreas del centro gerontológico se utilizan 4 luces led por cada espacio, en las zonas de doble altura, se utiliza 4 luces led de mayor tamaño, y para iluminar el patio central se utiliza reflectores led con paneles solares.

Uso del sistema de ventilación V.A.V, sistema de volumen de aire variable, en el área médica, entre las ventajas se encuentra mejorar el confort de una manera zonificada y aire totalmente filtrado y con humedad controlada, todo el sistema funciona a través de un punto central.

Los baños se encuentran ubicados por bloques, y en línea recta todos completamente iguales, y en la planta baja también encontramos la cocina y la lavandería que son áreas húmedas y están ubicadas estratégicamente en el lateral donde se encuentra el ingreso de servicio.

ANTECEDENTES

ANTECEDENTES

UBICACIÓN



Ecuador - Guayas

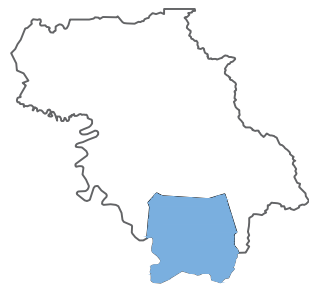

Cantón Daule - La Aurora

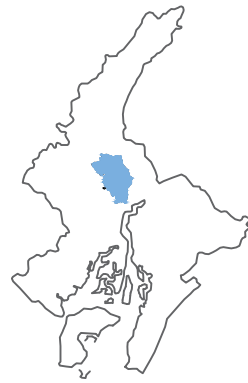

Guayas - Cantón Daule

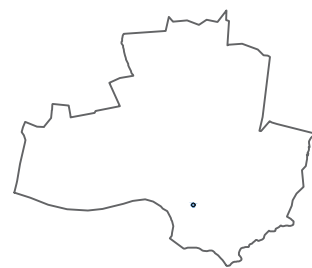

La Aurora - Terreno

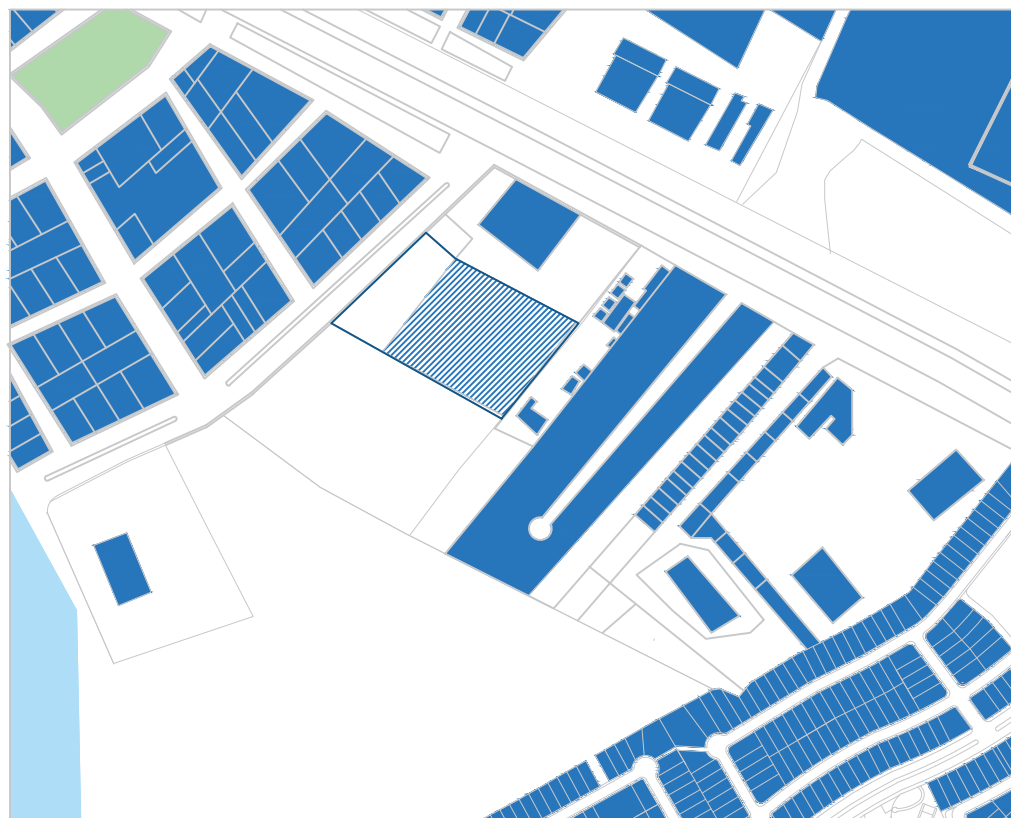

Terreno para Proyecto



USUARIO



145 usuarios, 45 residentes y 100 usuarios diurnos

*FUENTE: Radio Plan Gerontológico Nacional de España: 100 hab diurnos máximo.

El proyecto va dirigido a la población de adultos mayores, un centro gerontológico que brinda servicios de hospedaje, salud, distintas actividades tanto físicas, psicológicas y ejercicios mentales, con profesionales a cargo de cada área según les compete.

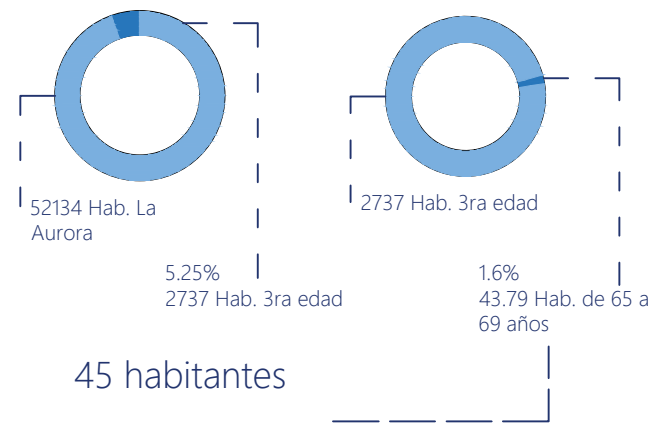

45 habitantes

*FUENTE: Inec, PDOT Cantón Daule.

NECESIDADES DEL USUARIO



- Salud
- Alimentación
- Descanso
- Recreación artística
- Recreación deportiva
- Recreación pedagógica
- Recreación ambiental

*FUENTE: TESIS AUTOR: Marco Fabricio Lizano Salazar ECUADOR 2014

NORMATIVAS SEGÚN MIES

- Espacios amplios y seguros con cerramiento y vigilancia.
- Acceso vehicular y para emergencias.
- La unidad de atención, en lo posible debe tener una sola planta y en caso de contar con más, debe tener facilidades como rampas, gradas seguras, pasamos, ascensores o montacargas.
- Facilidades para la circulación con ayudas mecánicas y técnicas.
- Los pisos deben ser de materiales antideslizantes y para prevenir caídas.
- Puertas anchas de fácil manejo y circulación, deben tener un mínimo de 90cm de ancho.
- Iluminación y ventilación natural.
- Espacios para almacenamiento de alimentos fríos y secos.
- Bodegas para materiales de limpiezas e inflamables.
- Deben existir pasamanos en baños, inodoros, vestidores y espacios de circulación común.
- Los techos deben ser de material durable, resistente, impermeable y sin goteras.
- Espacios verdes y patios que permitan el desarrollo de actividades de recreación.

PERSONAL SEGÚN MIES

- 1 Director del centro.
- 1 Administrador
- 1 Secretario
- 1 trabajador social
- 1 Psicólogo
- 1 Terapeuta físico
- 1 Terapeuta ocupacional
- 10 Cuidadores
- 3 Cuidadores nocturnos
- 5 Enfermeras
- 7 Cocineros
- 7 Auxiliar de lavandería
- 7 Limpieza
- 10 Facilitadores para talleres

*FUENTE: NORMA TÉCNICA PARA CENTROS RESIDENCIALES MIES, 2018.

ANÁLISIS DE PROBLEMÁTICA Y OPORTUNIDADES

CONDICIONANTES NATURALES

-  **ASOLEAMIENTO**
Asoleamiento directo al terreno.
-  **VIENTO**
Vientos dominantes de suroeste a noreste.
-  **ÁREAS VERDES**
No existen áreas verdes alrededor del terreno.
-  **VISUALES**
No existen visuales desde el terreno.

CONDICIONANTES FÍSICAS

-  **RESIDENCIA**
Vivienda: casas o departamentos.
-  **COMERCIO**
Establecimiento de venta de producto, o servicio.
-  **ÁREAS VERDES**
Parques, jardines o plazas con vegetación.
-  **MIXTO**
Viviendas con área comercial.
-  **EDUCACIÓN**
Intituciones educativas: escuelas, colegios o universidades.
-  **INST. PÚBLICA**
Establecimientos gubernamentales.
-  **INDUSTRIA**
Edificaciones industriales.
-  **CULTO**
Iglesias.
-  **ACCESIBILIDAD**
Ingreso vehicular hacia el terreno.

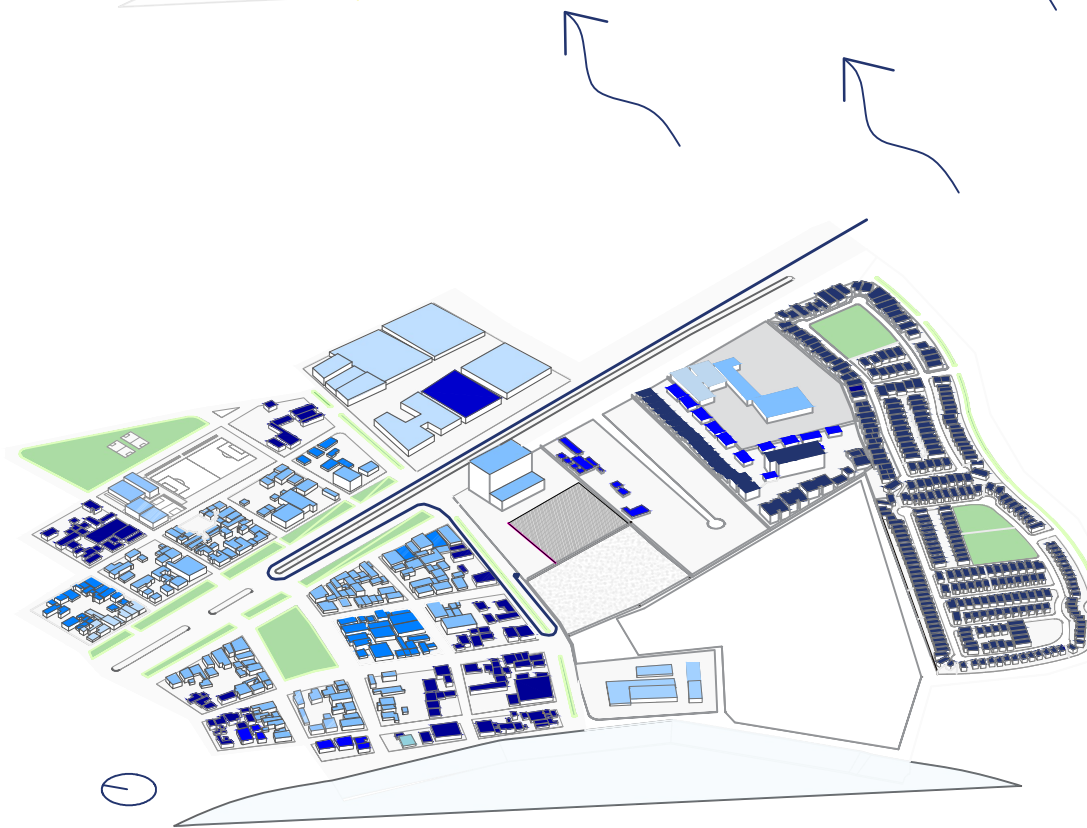
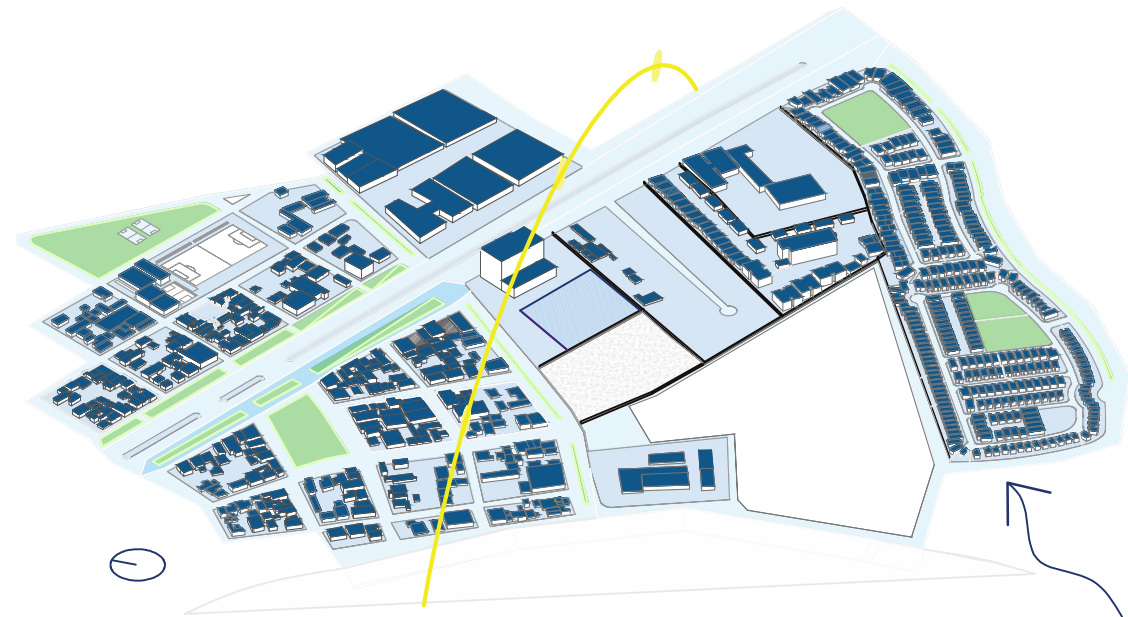

LEYENDA

-  ASOLEAMIENTO
-  VIENTO
-  ÁREAS VERDES

LEYENDA

-  RESIDENCIA
-  COMERCIO
-  ÁREAS VERDES
-  MIXTO
-  EDUCACIÓN
-  INST. PÚBLICA
-  INDUSTRIA
-  CULTO
-  ACCESIBILIDAD

CONCEPTUALIZACIÓN: CLAUSTRO

LA ARQUITECTURA DEL PATIO

"El patio la base de un verdadero sistema de composición, el soporte de un modo de proyectar tan universal como variado"

"EL PATIO ES UN PARAÍSO PRIVADO"

"El claustro era concebido entonces más como un elemento exterior rodeado de galerías, y en sí mismo considerado como un patio que pudiera servir como tal en cuanto centro y articulación de otros locales"

"Plantea la radicalidad del cierre absoluto hacia el exterior, si no es por la inevitable apertura de la puerta, nos vuelve a hablar del patio como solución de seguridad"

*FUENTE: Libro la arquitectura del patio de Anton Capitel

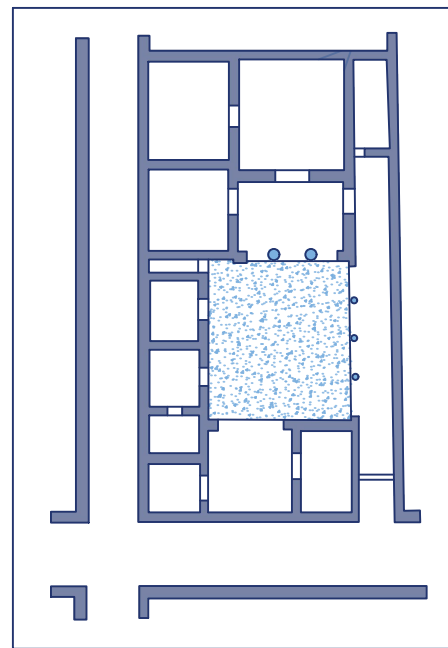

*Casa XXIII de Prience, finales del siglo IV a.C

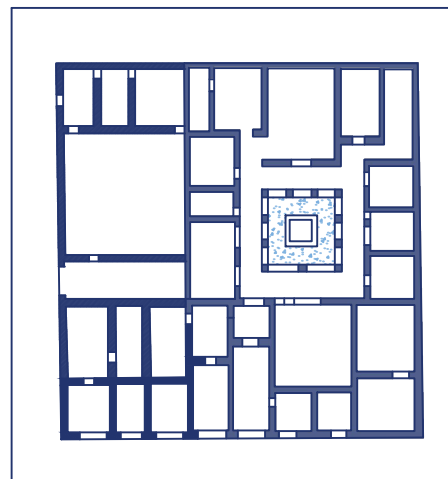

*Casa romana en Volubilis, Francia.

MAESTRO MODERNOS: LE CORBUSIER

Le Corbusier reflexiona sobre los patios y su evidente sistemática, y que ello haya tenido algún traslado sobre su arquitectura. Hizo un convento de dominicos, La Tourette, y bien por la influencia de los frailes o por decisión propia y el peso de la tradición, lo proyecto en torno a un claustro y en forma canónica: tres crujiás formadas por la sucesión de celdas y servidas por un corredor rodean un patio cuyo cuarto lado está constituido por la iglesia.

Es cierto que el volumen del templo se separa de las otras tres crujiás y deja importantes aperturas, pero a pesar de ello, nada nos aleja aquí, al menos hasta ahora, de la tradición renacentista.

*FUENTE: Libro la arquitectura del patio de Anton Capitel

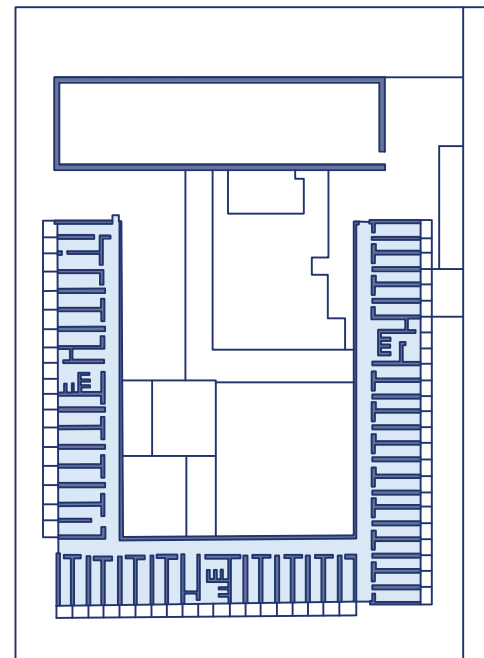

*Planta La Tourette, Evieux l'Arbresle, Francia.

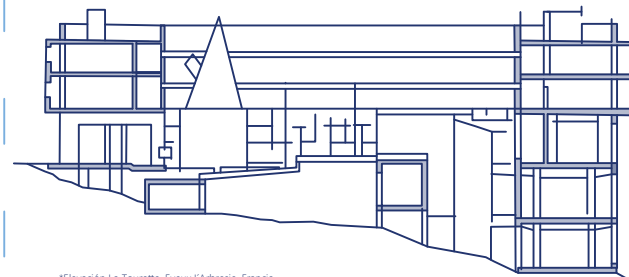

*Elevación La Tourette, Evieux l'Arbresle, Francia.

EVOLUCIÓN HACIA EL PROYECTO

CLAUSTRO EDAD MEDIA

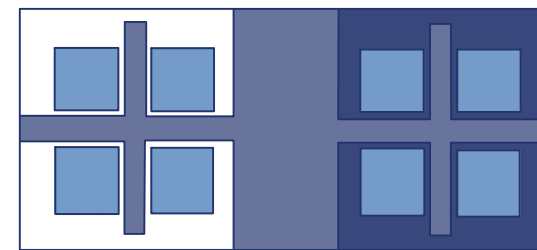

*Planta del hospital mayor de Milan, Italia.

CLAUSTRO MODERNO

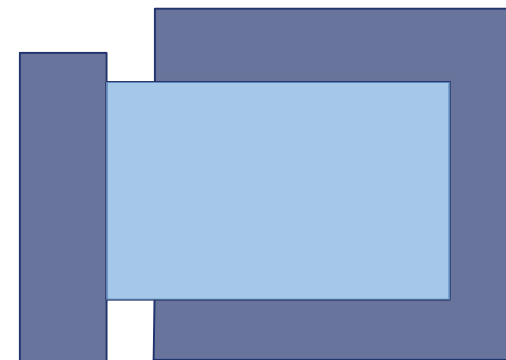

*Planta La Tourette, Evieux l'Arbresle, Francia.

CLAUSTRO CONTEMPORANEO

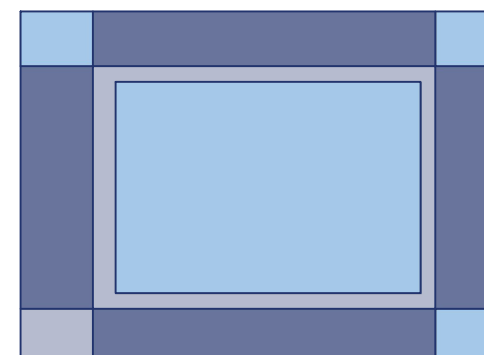

*Planta Centro gerontológico

ANÁLISIS TIPOLOGÍCO

Proyecto: Centro para la tercera edad
Estudio: Oscar Miguel Ares Alvarez
Ciudad: Valladolid, España
Año: 2016

De este proyecto se extrae la idea de trabajar con una fachada completamente cerrada, sin vista al exterior.

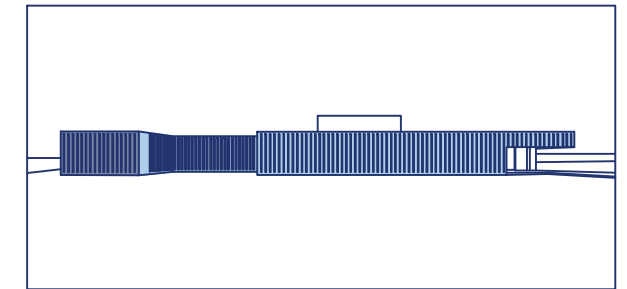

Proyecto: Residencia Hogar de Cuidados Andritz
Estudio: Dietger Wissounig Architekten
Ciudad: Paul Ott, Helmut Pierer
Año: 2015

De este proyecto se resalta los pasillos exteriores, usados en el proyecto como galerías.

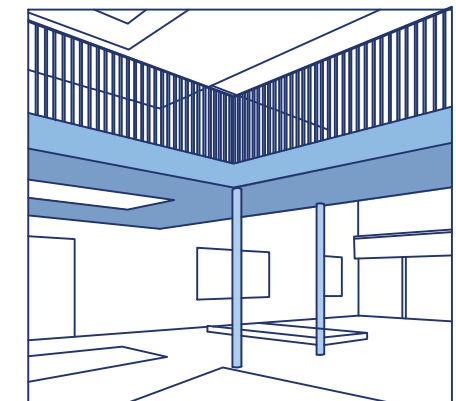

Proyecto: Convento Sainte Marie de la Tourette
Estudio: Le Corbusier
Ciudad: Lyon, Francia
Año: 1957 - 1960

De este proyecto extraigo la base del mío, el patio central.

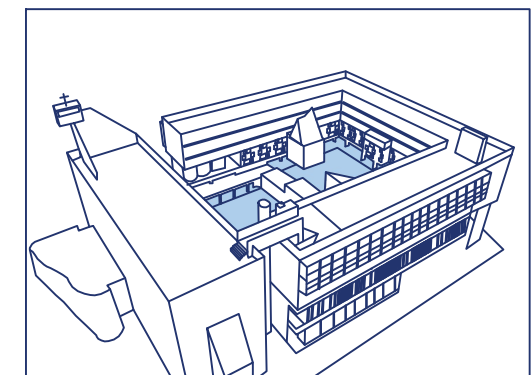

GÉNESIS PROYECTUAL

GEOMETRÍA

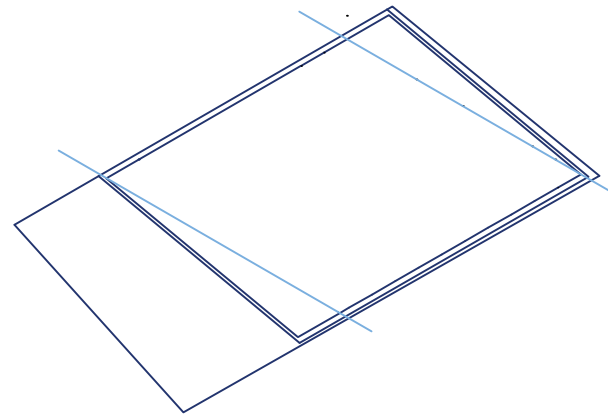

PATIO CENTRAL

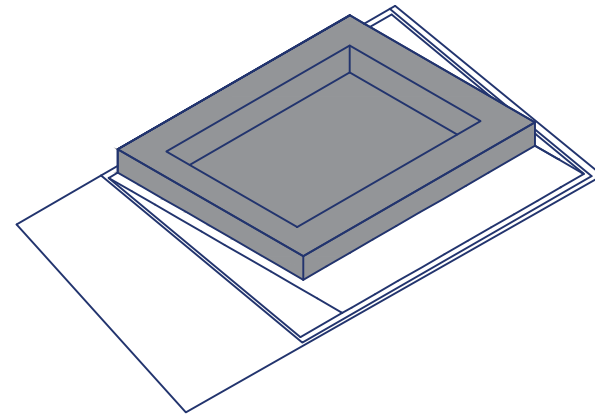

MODULACIÓN

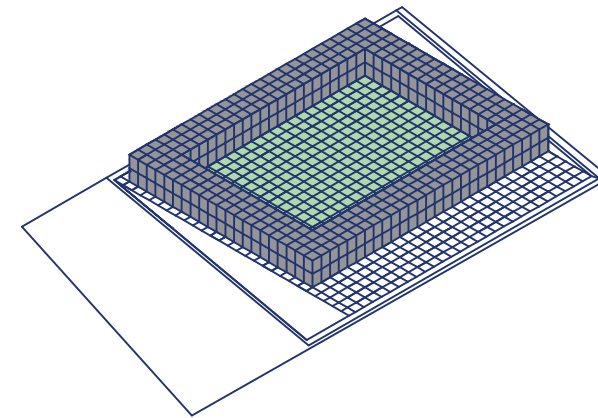

JARDINES

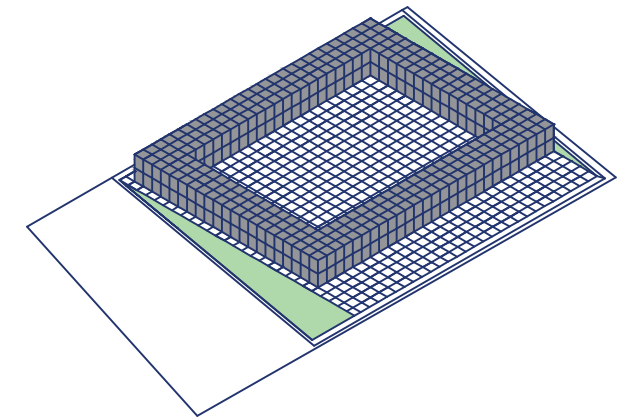

PARQUEOS

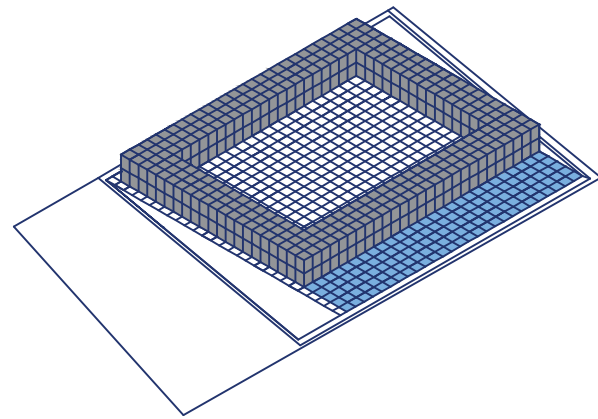

ACCESOS

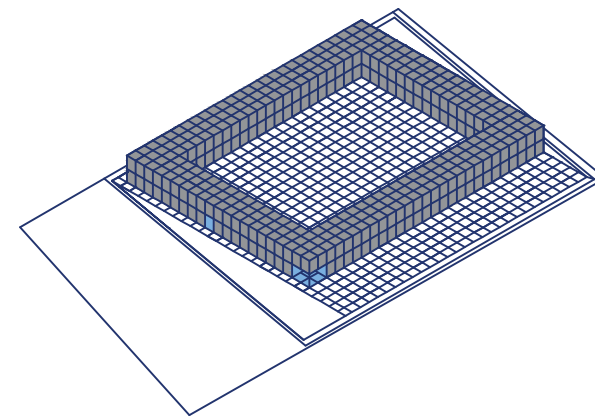

CIRCULACIÓN HORIZONTAL

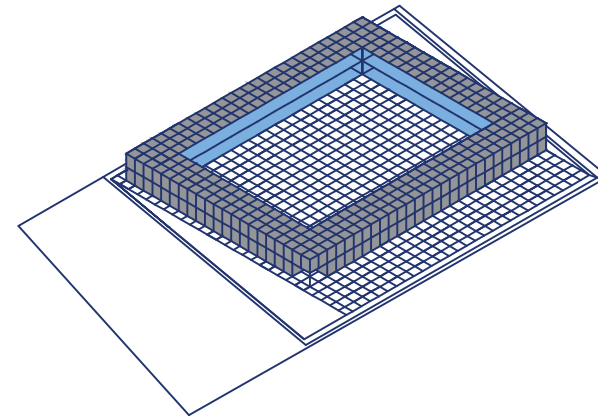

CIRCULACIÓN VERTICAL

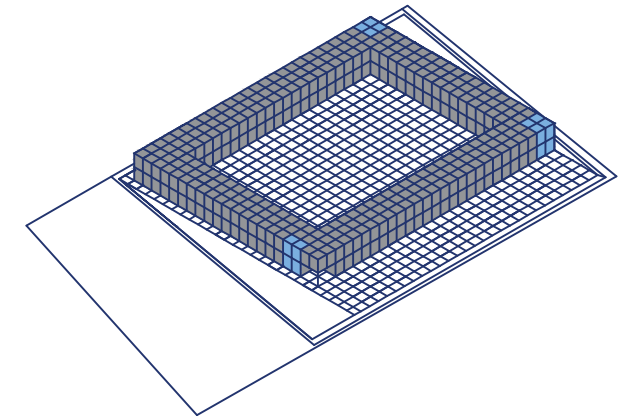

DOS ALTURAS

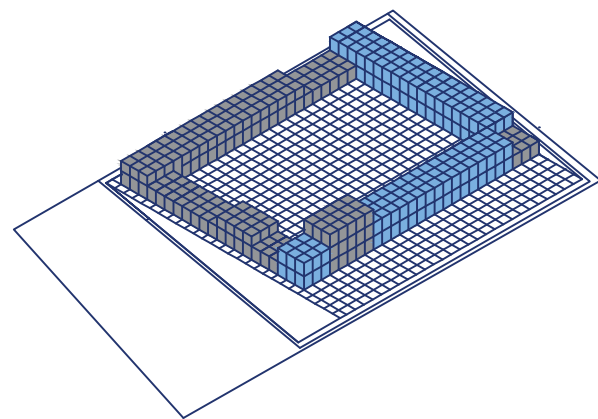

DOBLES ALTURAS

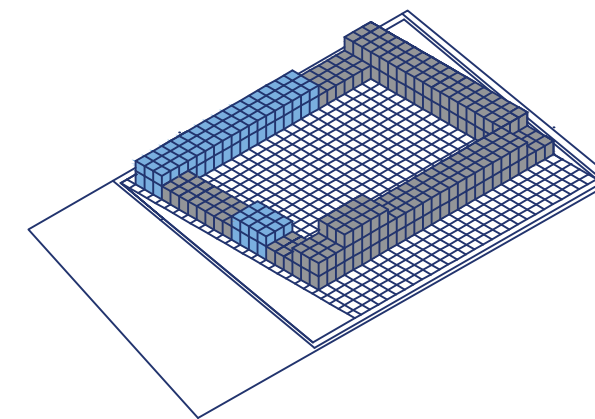

TERRAZAS

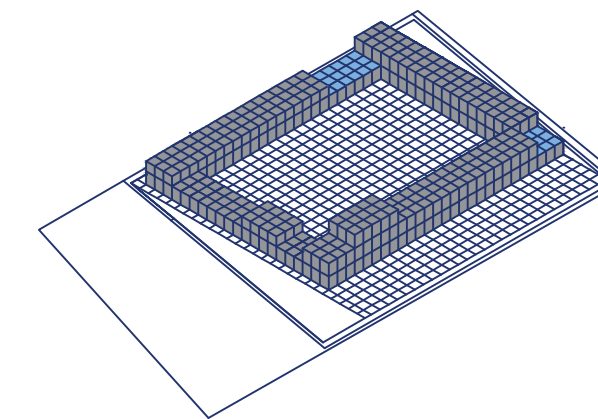

CAPILLA

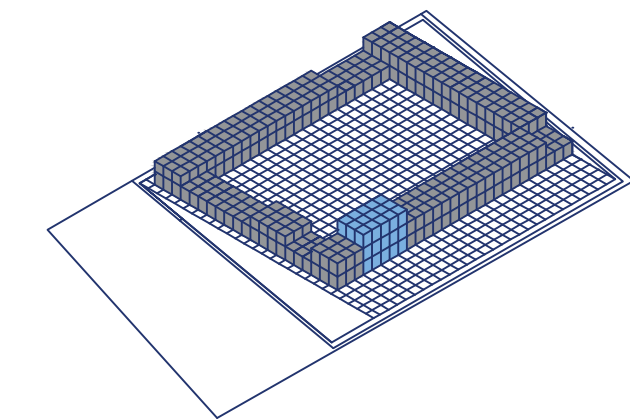

PARTIDO ARQUITECTÓNICO

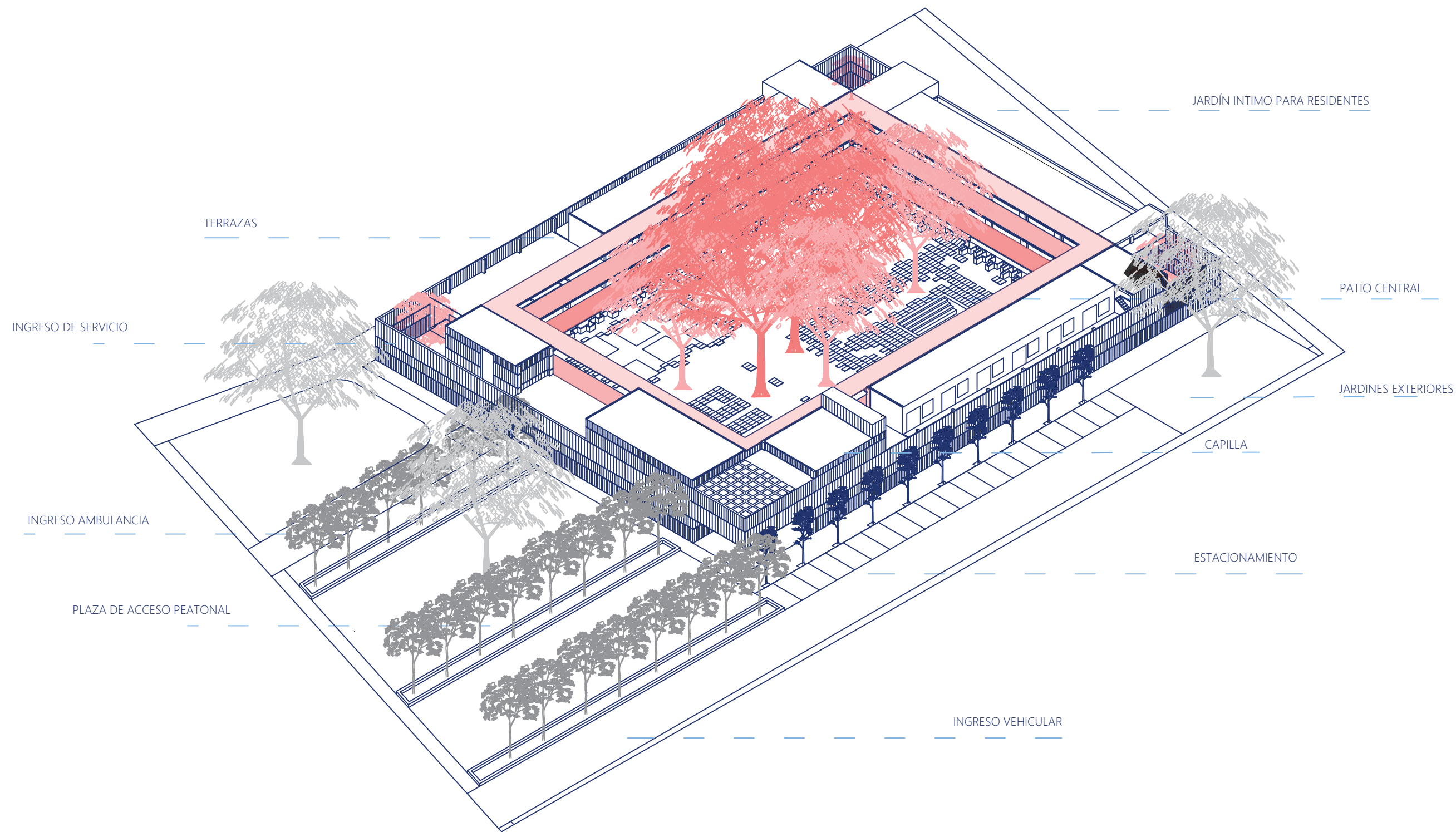

ESTRATEGIAS

PLAZA DE INTERCAMBIO SOCIAL

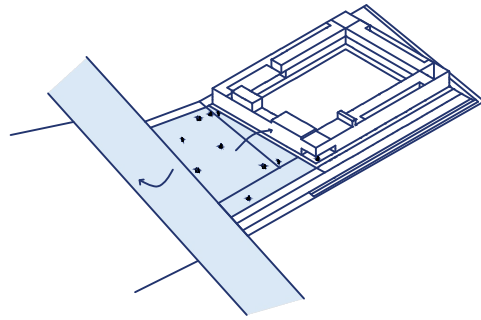

Plaza donde se crea un espacio que los habitantes de sector pueden usarlo para descanso.

PATIO CENTRAL DE RECREACIÓN

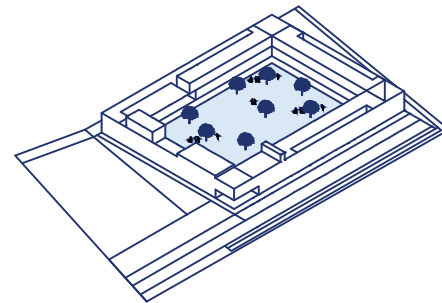

Patio central, lugar donde las personas del centro gerontológico, sus familias y visitantes pueden estar y distraerse.

CORREDOR VERDE

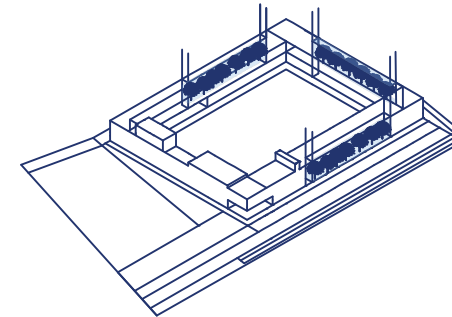

Pasillos con vegetación, donde las personas del centro podrán observarlos desde sus habitaciones.

ESPACIOS COMUNES ABIERTOS

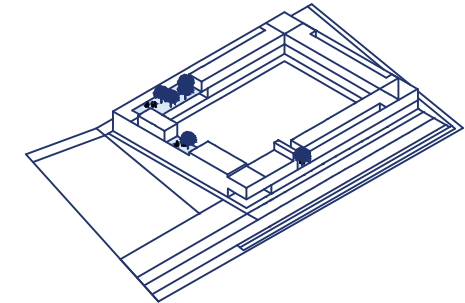

Terrazas, para poder disfrutar de la vegetación y el exterior en los momentos libres

PAREDES MÓVILES

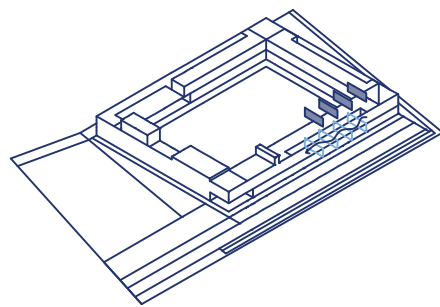

Los salones donde se realizan los talleres, tienen paredes móviles al momento de sacarlas crean un salón grande para mayor capacidad de personas.

VENTANAS SUPERIORES

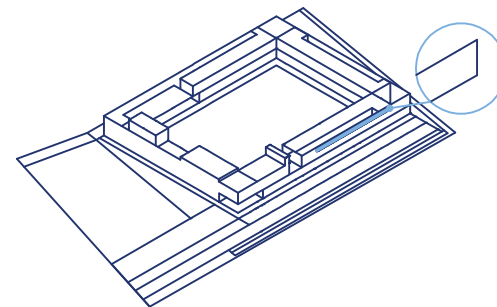

Permiten el ingreso de ventilación indirecta para evitar afectar el confort de los residentes.

PUERTAS DESLIZABLES

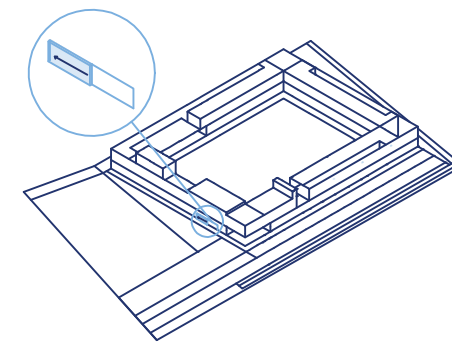

Puertas metálicas deslizables con la misma textura del hormigón para evitar romper el concepto de muro.

MODULACIÓN ESTRUCTURAL

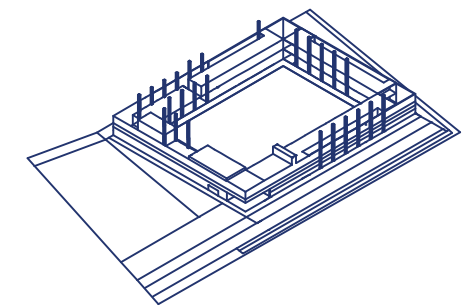

Ubicación de las columnas en una retícula para general espacios flexibles.

JERARQUÍA DE INGRESO

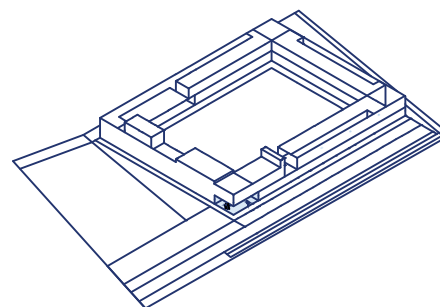

El ingreso con una altura mayor para llamar la atención de los visitantes y reconozcan por donde ingresar.

DOBLES ALTURAS

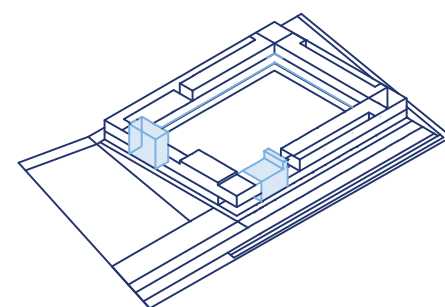

El uso de dobles alturas en ciertas áreas de gran importancia y en otras para ayudar a la forma del proyecto.

CIRCULACIÓN EXTERIOR

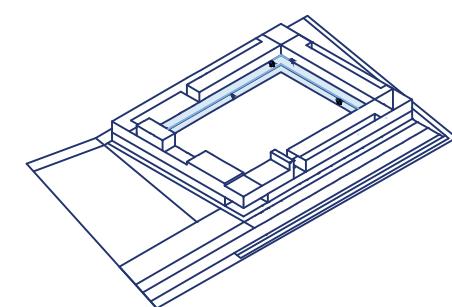

Las galerías exteriores conectan todo el proyecto, es una manera sencilla de entender por donde deben circular.

JERARQUÍA DE NUCLEOS

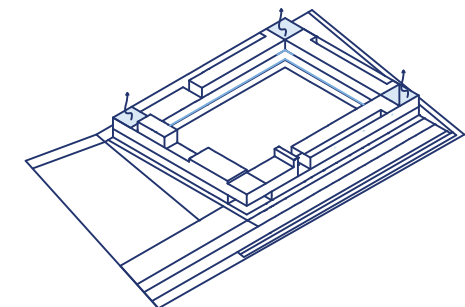

En las esquinas del proyecto se encuentran las escaleras y ascensores, y áreas de estar al aire libre con vegetación.

PROGRAMA

CUADRO DE ÁREAS

ÁREA ADMINISTRATIVA

1 Sala de espera	6m2
1 Secretaria	7.5m2
1 Director administrativo	20m2
1 Contabilidad	10m2
1 Archivo	10.8m2
1 Trabajador Social	10m2
1 Sala de juntas	16m2
1 SSHH Mujeres	1.45m2
1 SSHH Hombres	1.45m2

ÁREA MÉDICA

1 Secretaria	7.5m2
1 Sala de espera	12m2
1 Medicina General	21.8m2
1 Nutricionista	10m2
1 Odontología	25m2
1 Psicólogo	10m2
1 Dispensario médico	23.42m2
1 Cuarto de limpieza	3m2
1 SSHH Mujeres	1.45m2
1 SSHH Hombres	1.45m2

ÁREA RESIDENCIA

10 Hab. individual	360m2
17 Hab. doble	648m2

ÁREA RECREATIVA

1 Taller de pintura	45m2
1 Taller de tejido	45m2
1 Sala de juegos	45m2
1 Sala de proyecciones	45m2

ÁREA CULTO

1 Capilla	96m2
-----------	------

ÁREA FISIOTERAPIA

1 Gimnasio	50m2
1 Piscina	80m2
1 Consultorio	10m2
1 SSHH Mujeres	8m2
1 SSHH Hombres	8m2

ÁREA SERVICIO

1 Cocina	85m2
1 Frigorífico	12m2
1 Congelador	12m2
1 Alimentos perecederos	8m2
1 Bodega de vajillas	6m2
1 Cuarto de basura	6m2
1 Comedor	105m2
1 SSHH	1.45m2
2 Vestidores	18m2
1 Lavandería	12m2
1 Secado	12m2
1 Área de planchado	6m2
1 Lencería	6m2
1 Acopio de basura	6m2
1 Cuarto de limpieza	6m2
1 Cuarto de bomba	18m2
1 Cuarto de transformadores	10m2
1 Cuarto de tableros electricos	8m2
1 Hab. servicio	16m2

RESUMEN DE ÁREAS

ADMINISTRATIVA	83.2m2
MÉDICA	115.62m2
RESIDENCIA	1.008m2
RECREATIVA	180m2
CULTO	96m2
FISIOTERAPIA	156m2
SERVICIO	353.45m2
PATIO CENTRAL	2223m2
JARDINES	600M2
PARQUEOS	300M2
CIRCULACIÓN (30%)	1534.58M2
TOTAL:	6649.85

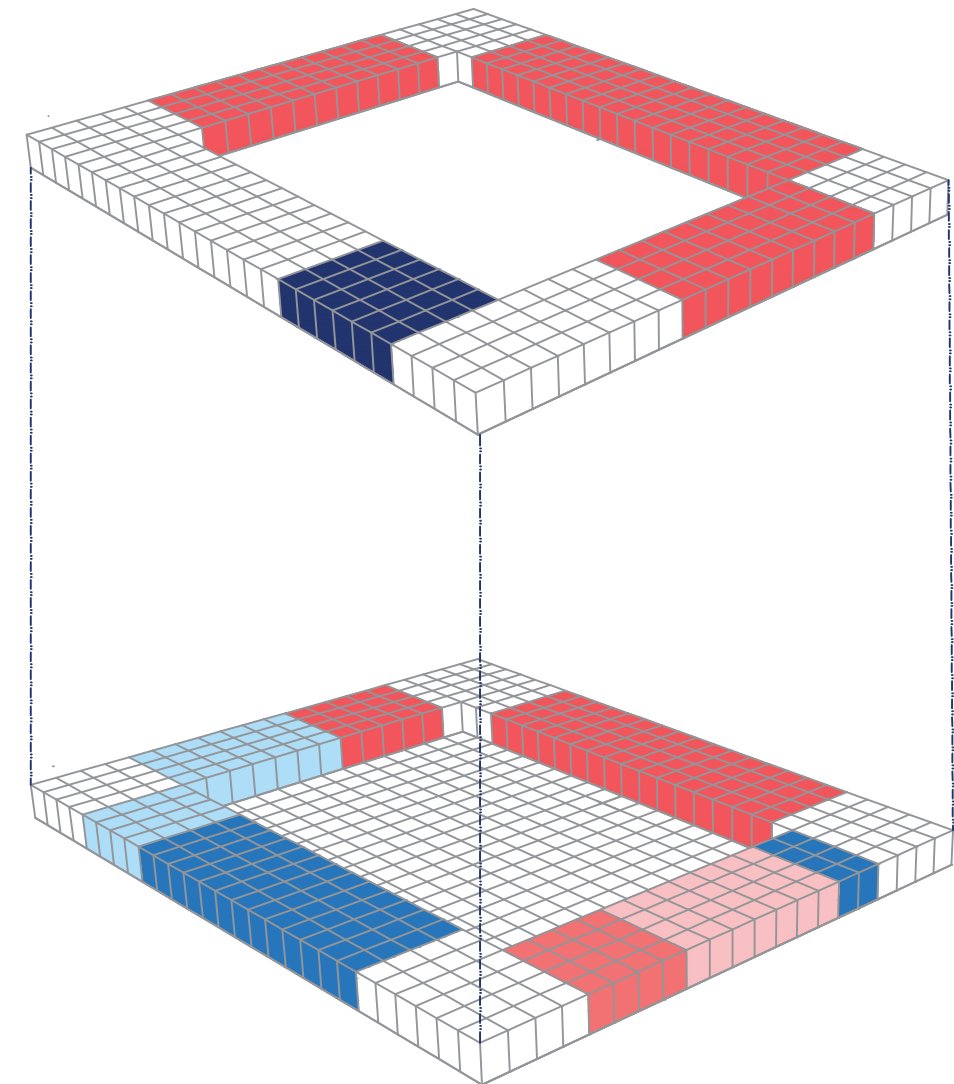

■ ÁREA ADMINISTRATIVA

■ ÁREA RESIDENCIA

■ ÁREA MÉDICA/FISIOTERAPIA

■ ÁREA CULTO

■ ÁREA SERVICIO

■ ÁREA RECREATIVA

VEGETACIÓN SELECCIONADA



ACACIA ROJA:
 Altura: 8m
 Diámetro del tronco: 60 cm
 Copa: 14m
 Cantidad: 13

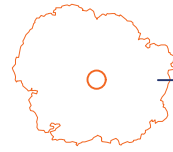

CORDIA LUTEA:
 Altura: 6 - 8m
 Diámetro del tronco: 20 cm
 Copa: 2m
 Cantidad: 27

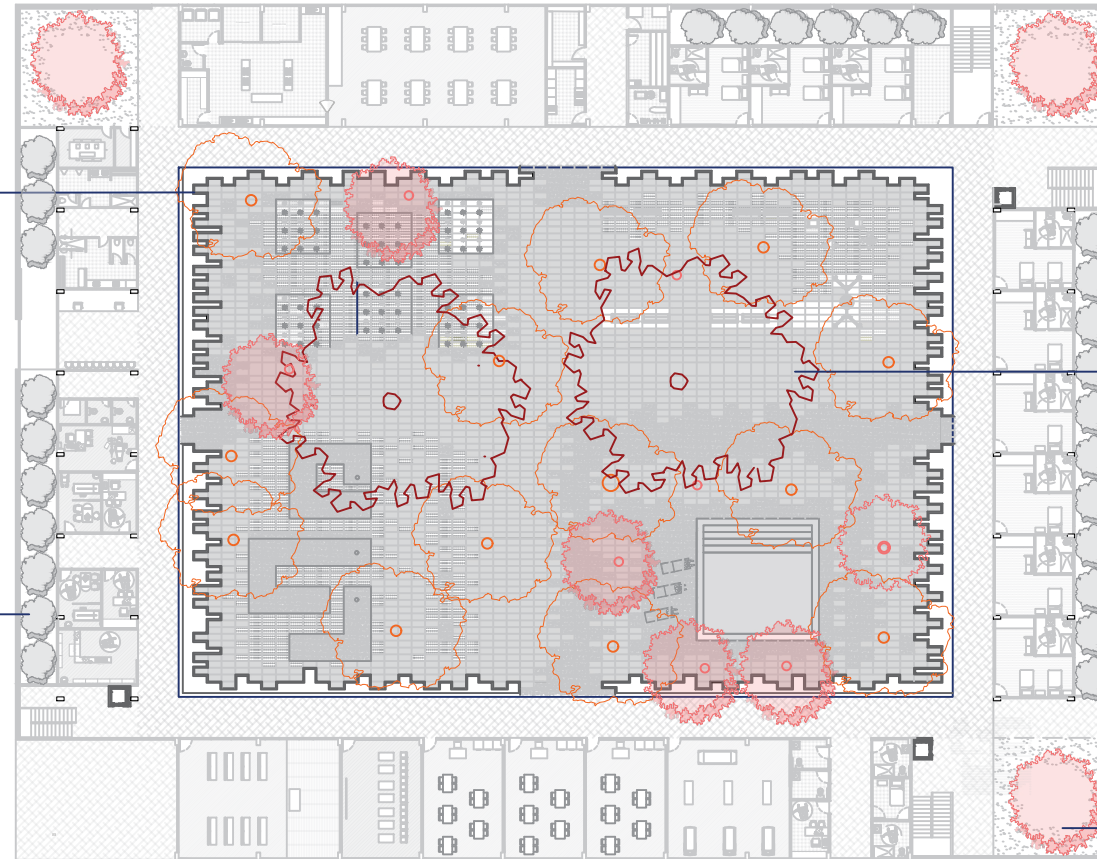
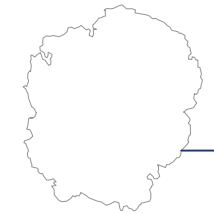

BENJAMINA:
 Altura: 30m
 Diámetro del tronco: 1 m
 Copa: 18m
 Cantidad: 2

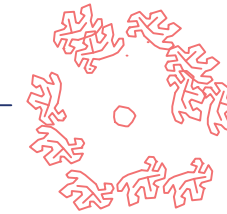

JACARANDA:
 Altura: 8 - 12 m
 Diámetro del tronco: 60cm
 Copa: 4-6m
 Cantidad: 9

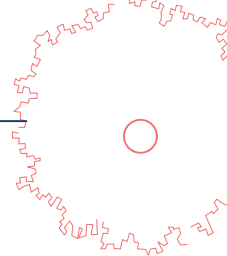

PSICOLOGÍA DEL COLOR: SALMÓN

El nombre de salmón se utiliza como color, se introdujo por primera vez y se utilizó a mediados de la década de 1770.

Los tonos más comunes son el salmón claro, rosa y oscuro.

Tanto el salmón como el coral son colores cálidos. Los colores cálidos pueden hacer que nos sintamos más calientes, estimular el apetito y aumentar nuestros niveles de energía.

El salmón puede animarnos sutilmente a expresar nuestras emociones y en general, aumentar la energía emocional.

También es un color esperanzador y una señal de salud y felicidad.

*Fuente: Libro Psicología del color de Eva Heller

- 1: Salmón oscuro: Galería planta baja
- 2: Salmón rosa: Galería planta alta.
- 3: Salmón claro: Cubierta.

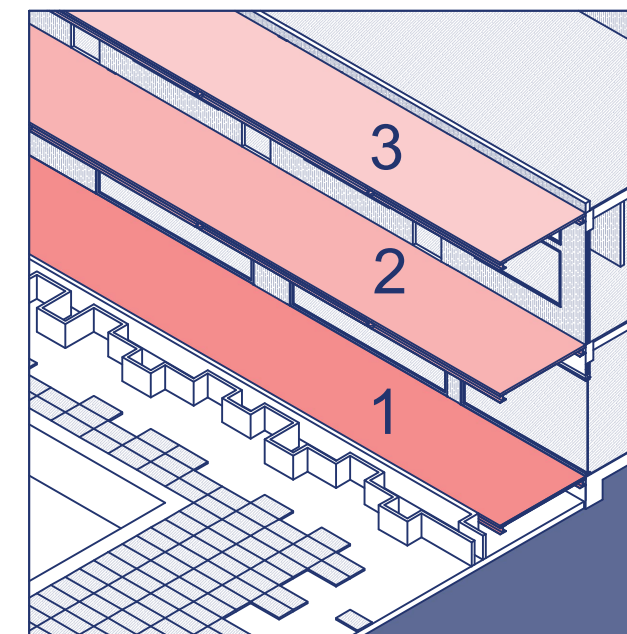
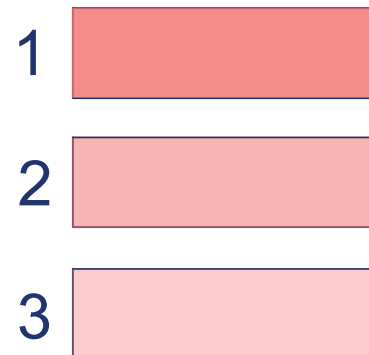

PLANIMETRÍA

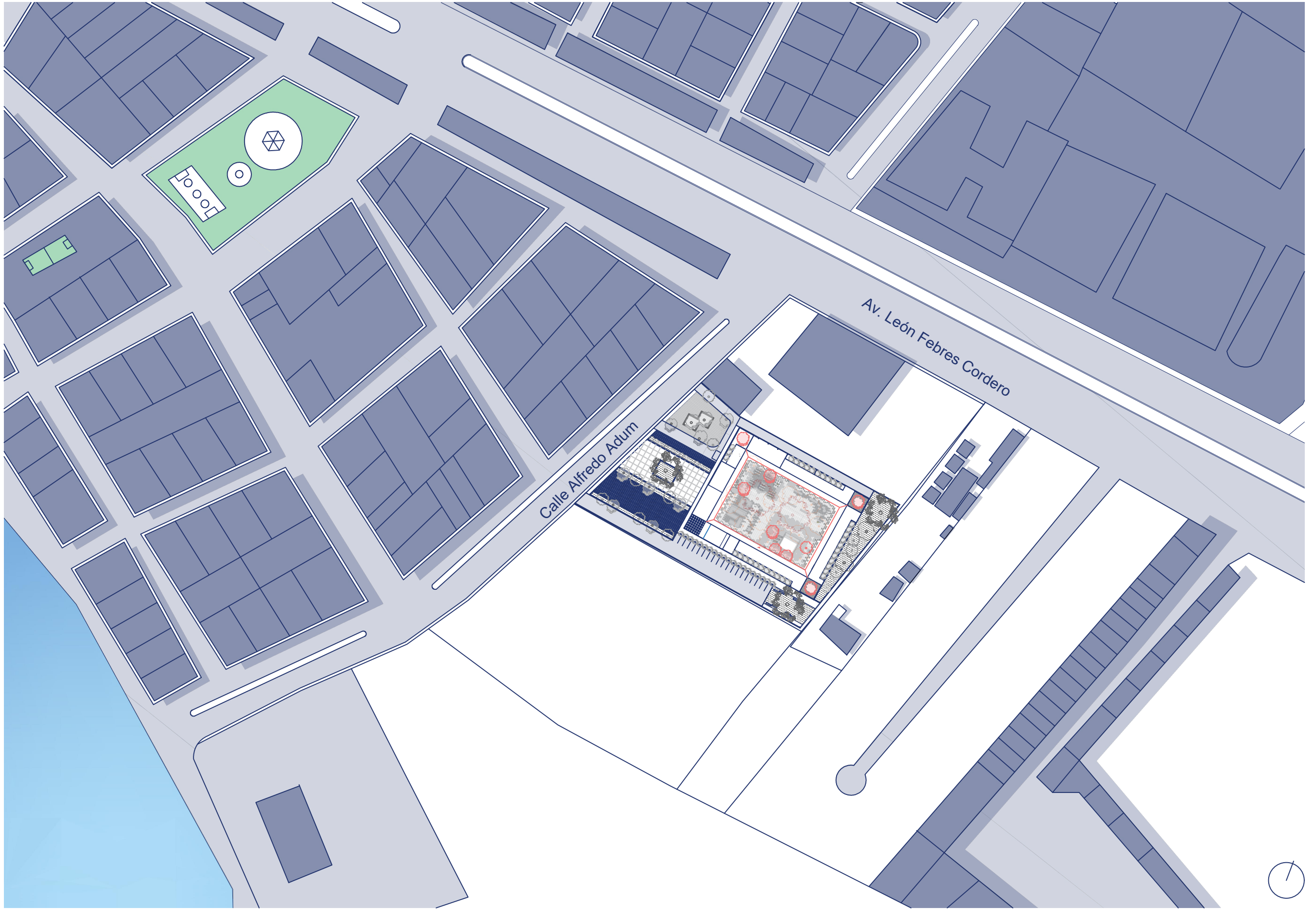

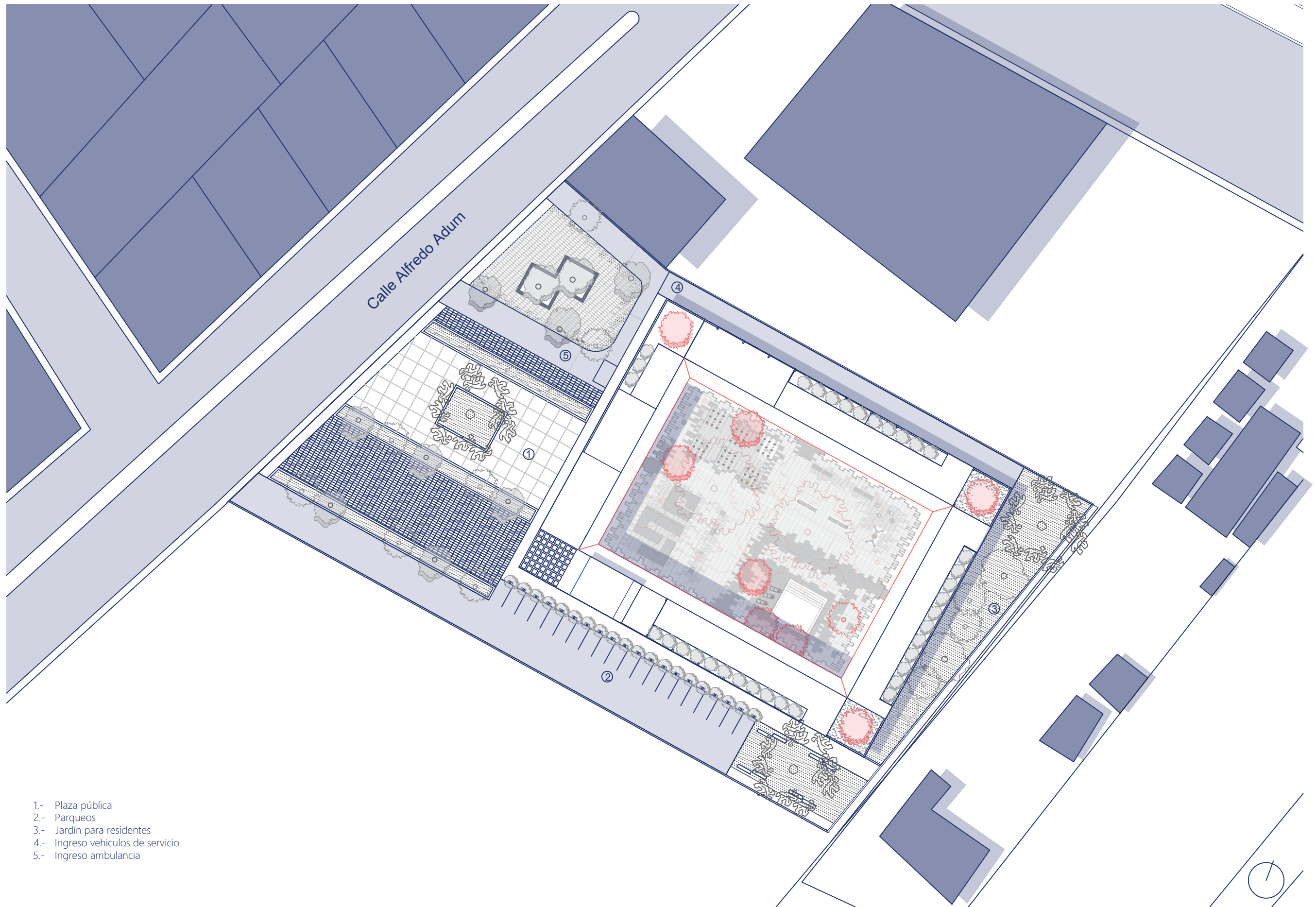

- 1.- Plaza pública
- 2.- Parques
- 3.- Jardín para residentes
- 4.- Ingreso vehiculos de servicio
- 5.- Ingreso ambulancia

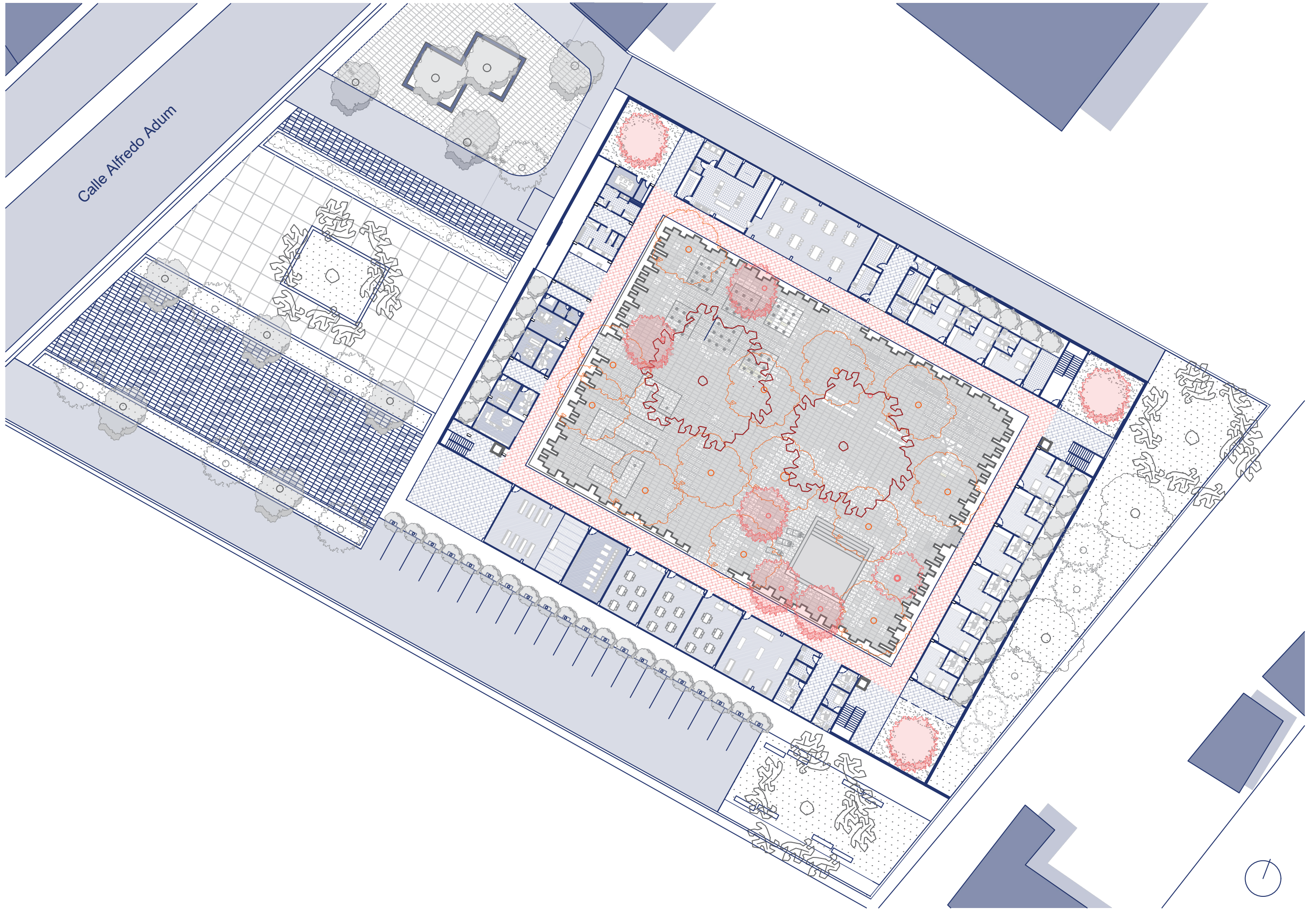

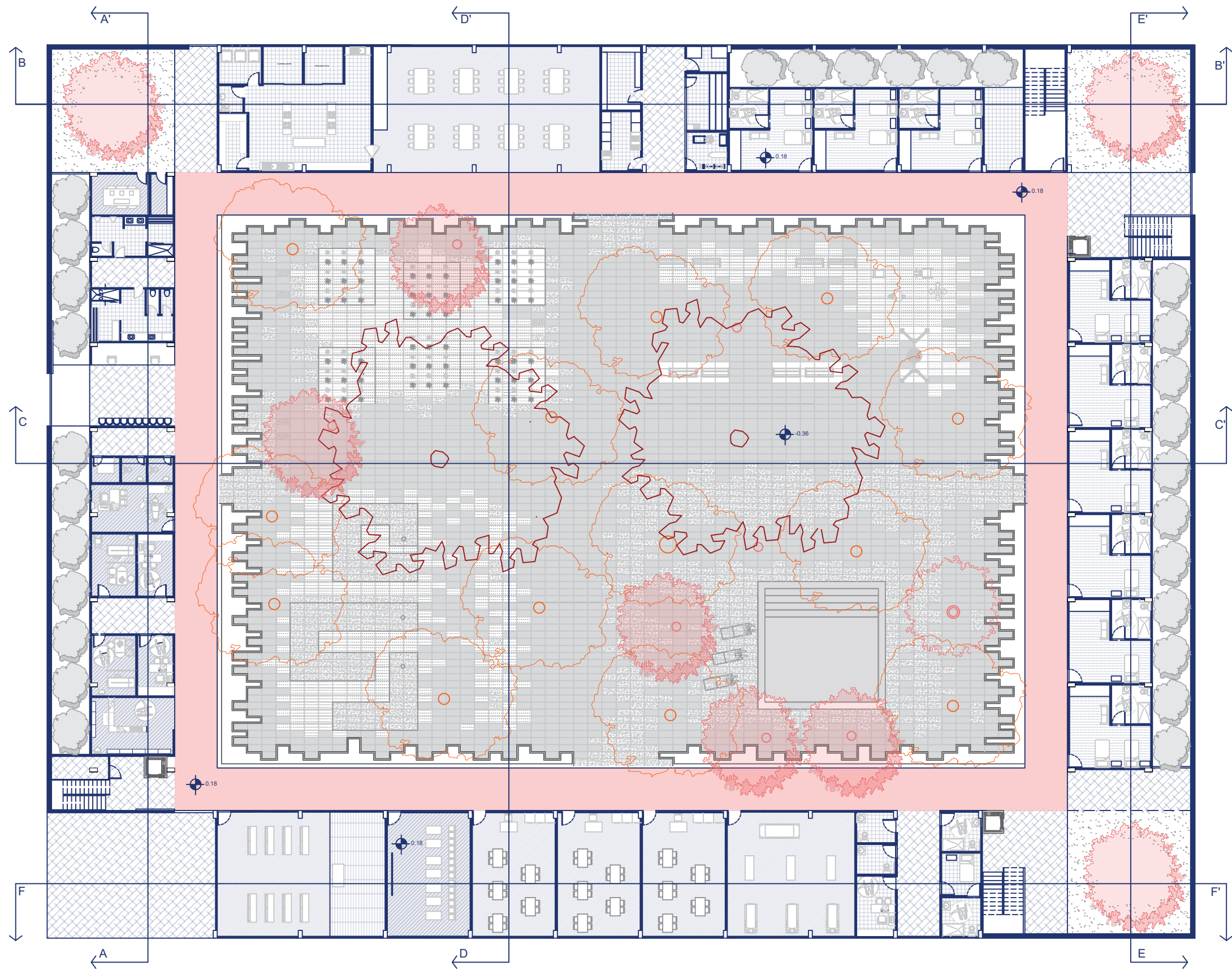

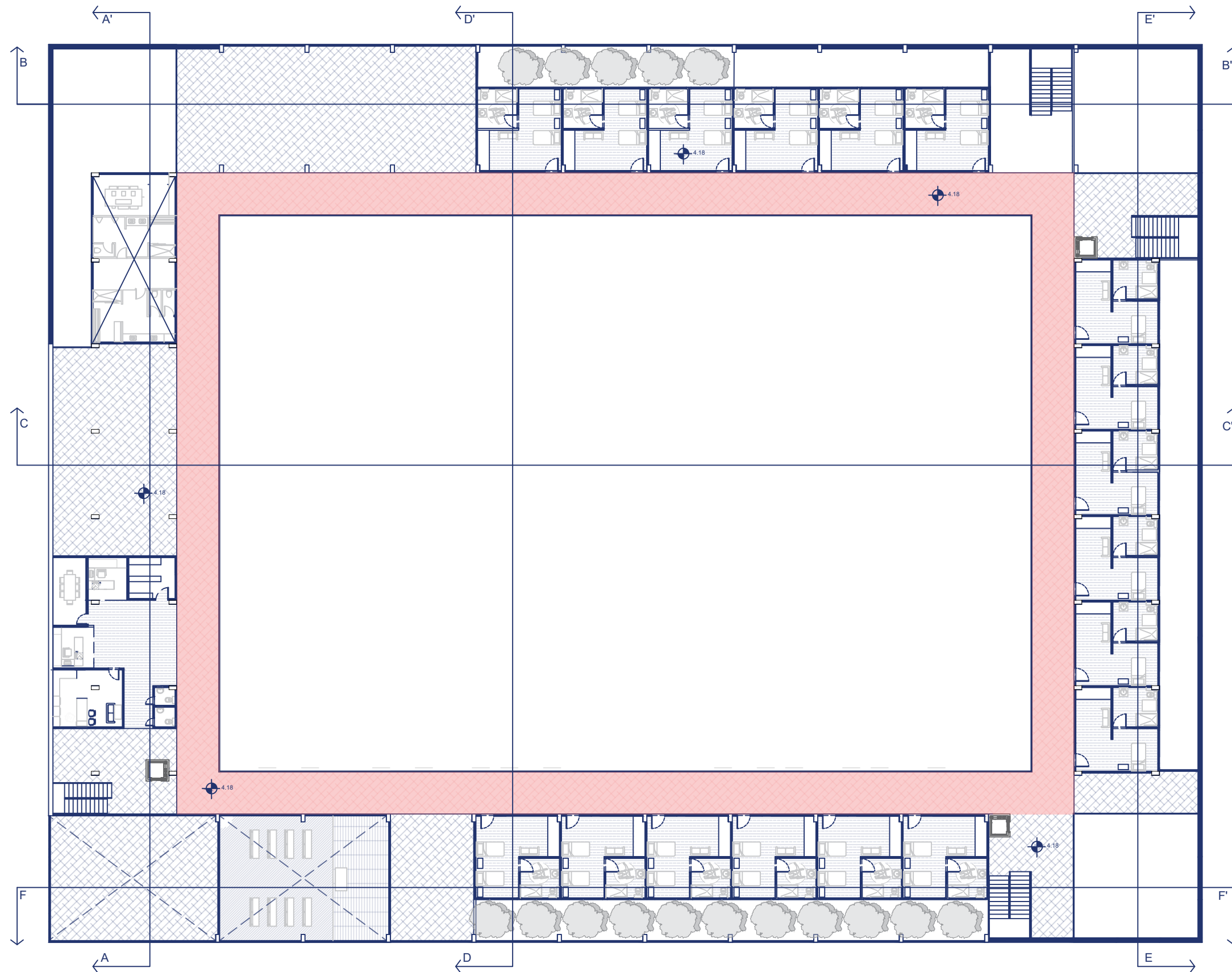

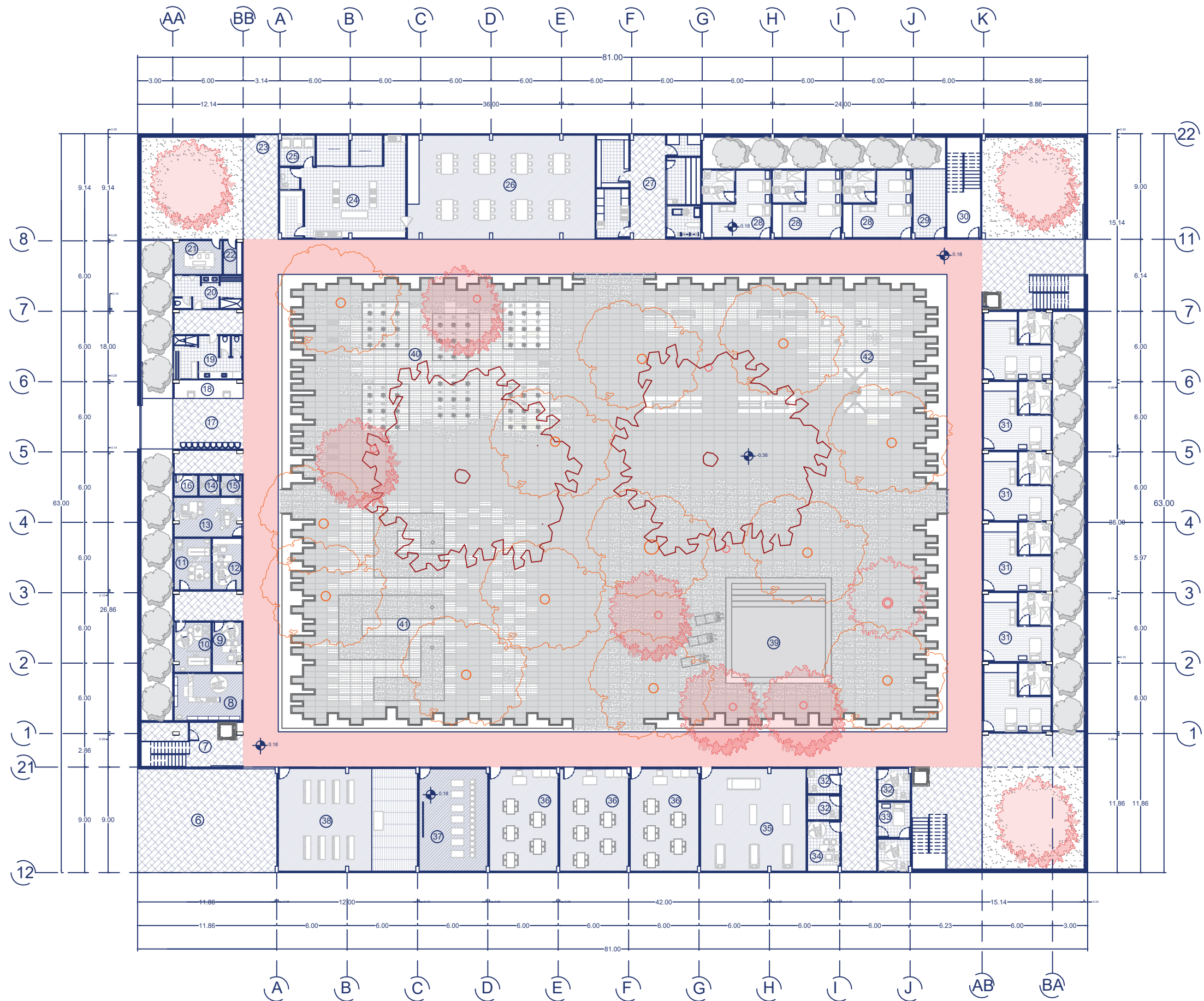

- 6.- Ingreso principal
- 7.- Ingreso área adm./recepción
- 8.- Área enfermería
- 9.- Consultorio general
- 10.- Consultorio general
- 11.- Consultorio general
- 12.- Consultorio general
- 13.- Consultorio odontológico
- 14.- SSHH
- 15.- SSHH
- 16.- Bodega implementos
- 17.- Ingreso área médica
- 18.- Recepción área médica
- 19.- Vestidores servicio mujeres
- 20.- Vestidores servicio hombres
- 21.- Cuarto de transformadores
- 22.- Cuarto tableros eléctricos
- 23.- Ingreso servicio
- 24.- Cocina
- 25.- Centro de acopio basura
- 26.- Comedor
- 27.- Área de lavado
- 28.- Dormitorio doble
- 29.- Bodega general
- 30.- Escalera emergencia
- 31.- Dormitorio individual
- 32.- SSHH
- 33.- Dormitorio servicio
- 34.- Consultorio terapia física
- 35.- Gimnasio
- 36.- Taller
- 37.- Salón audiovisuales
- 38.- Capilla
- 39.- Piscina
- 40.- Huerto
- 41.- Mini golf
- 42.- Área infantil

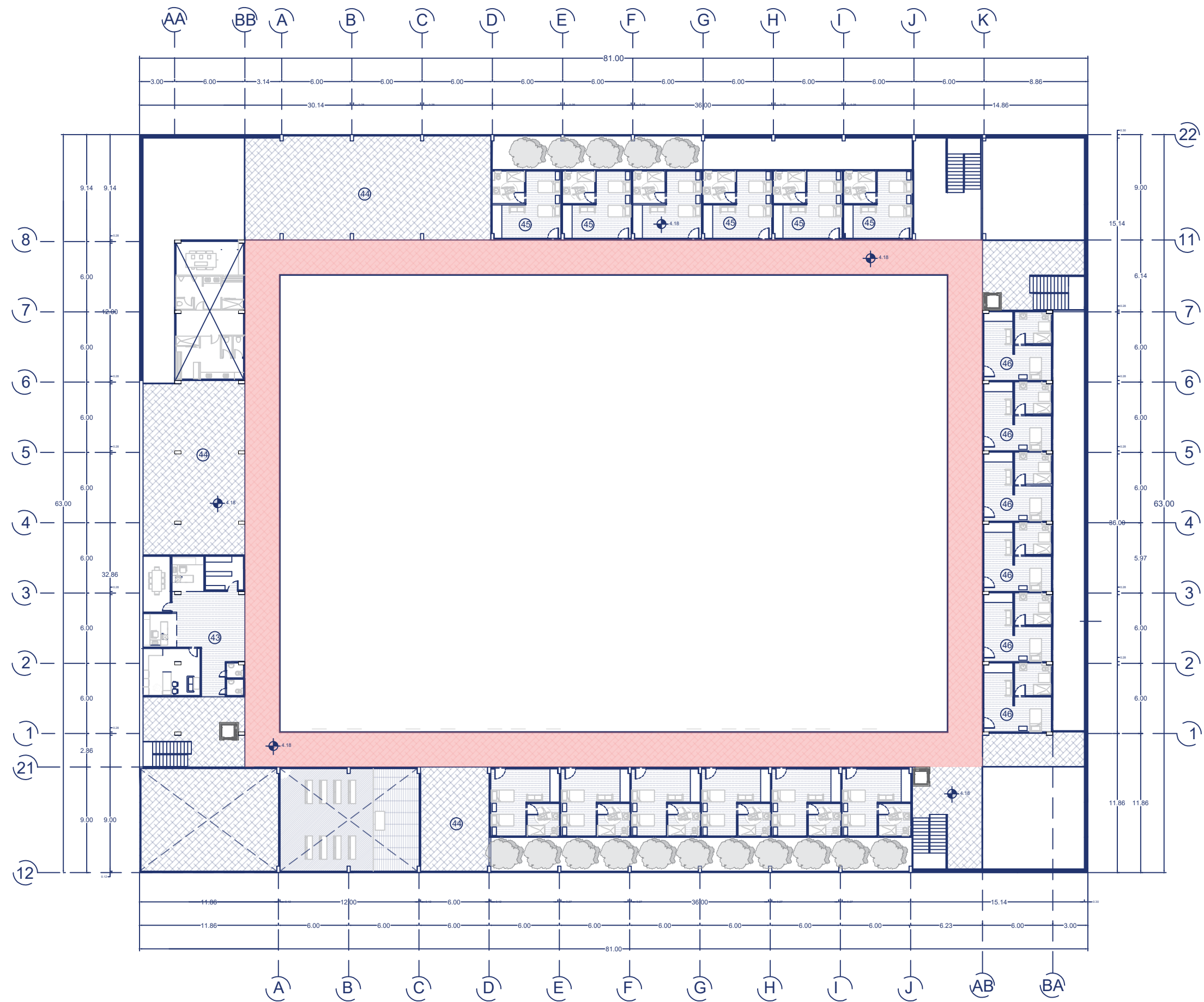

- 43.- Área administrativa
- 44.- Terraza
- 45.- Dormitorio doble
- 46.- Dormitorio individual
- 47.- Corredor verde



PLANO CUBIERTA ESC 1:350

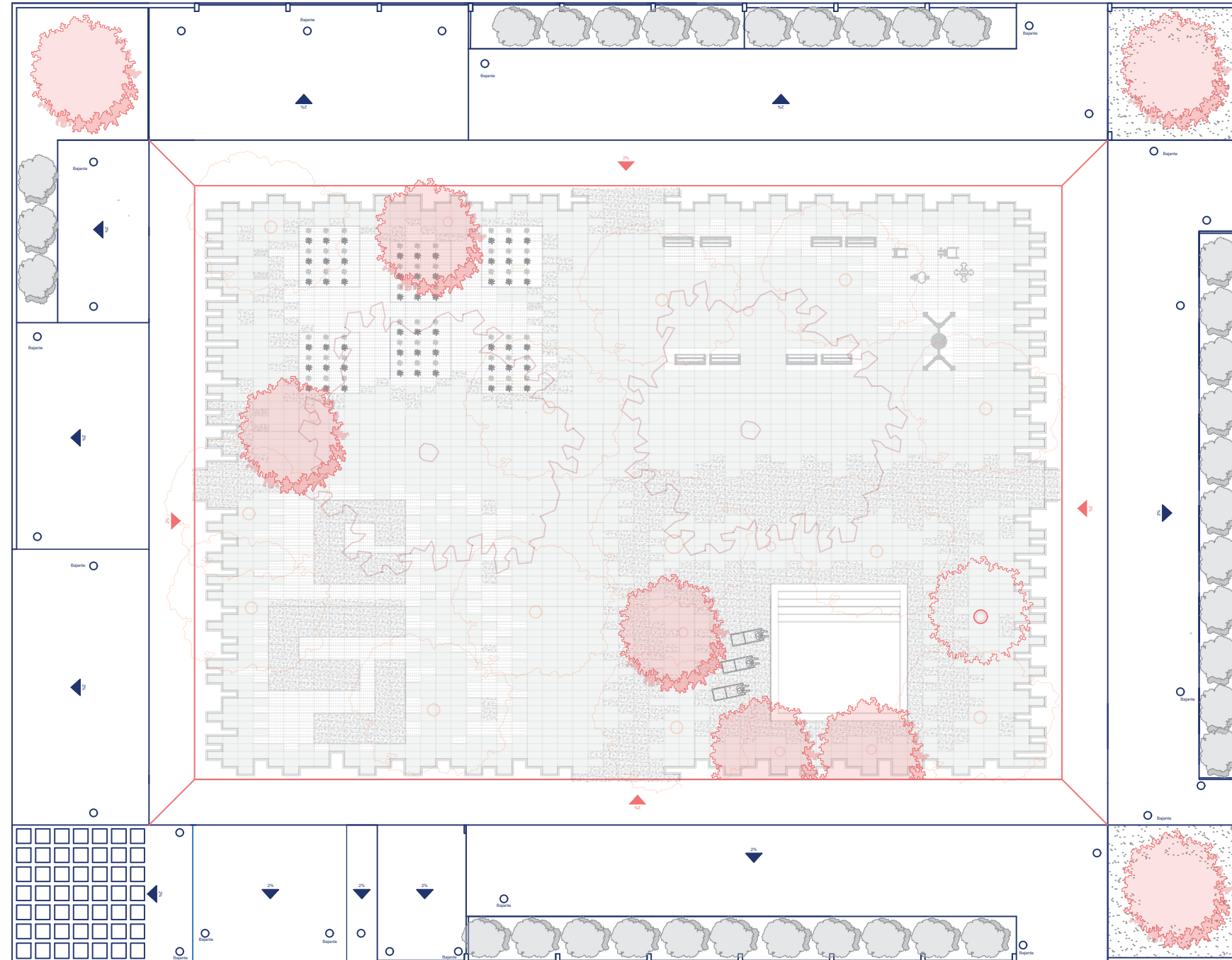

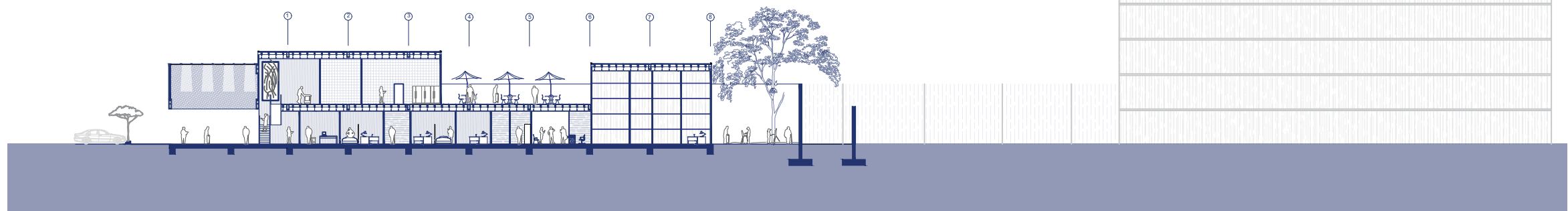
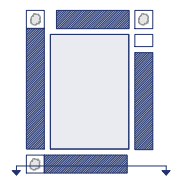

SECCIÓN AA'

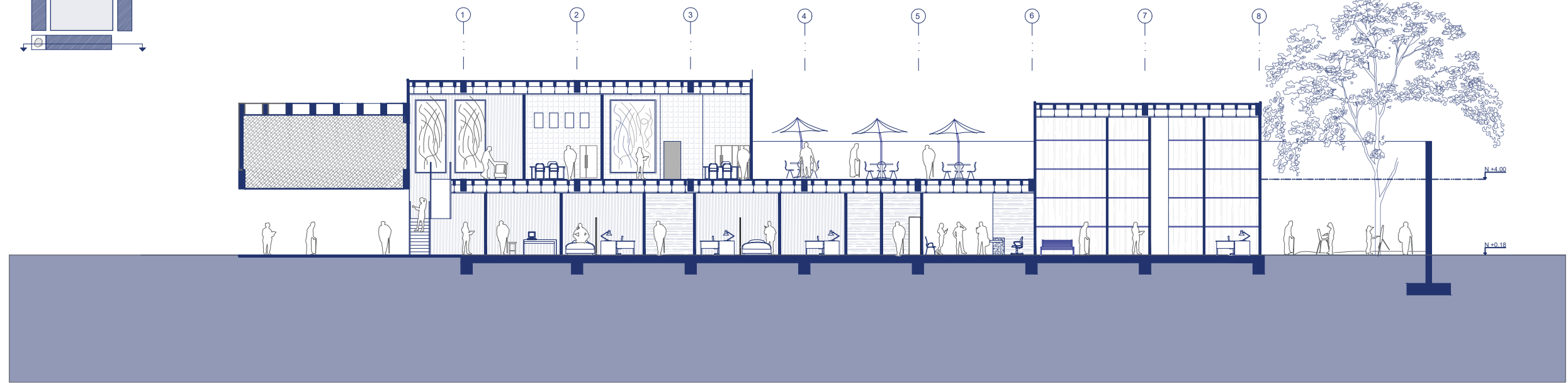
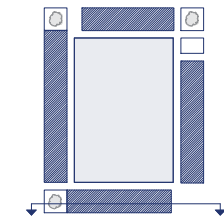

SECCIÓN AA'

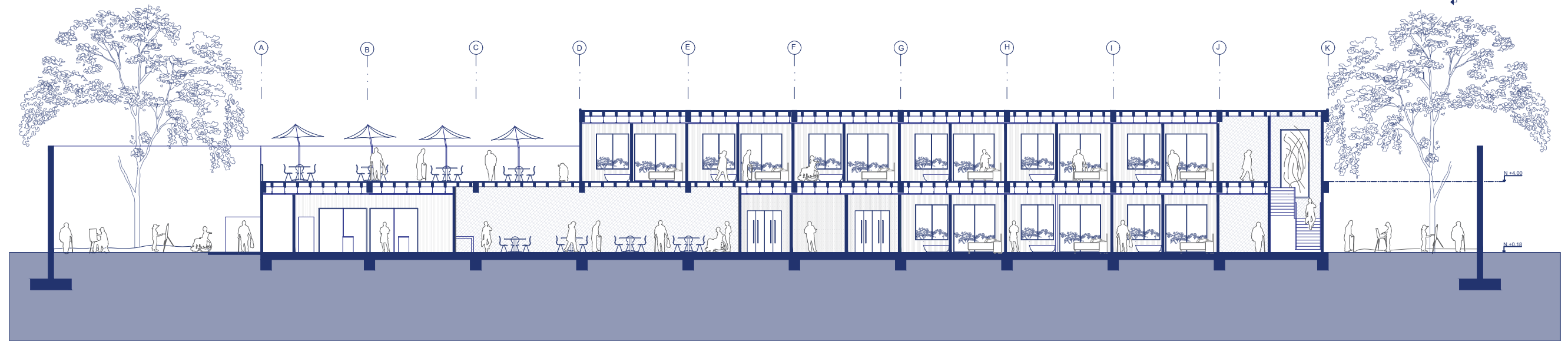
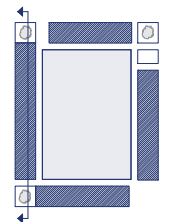

SECCIÓN BB'

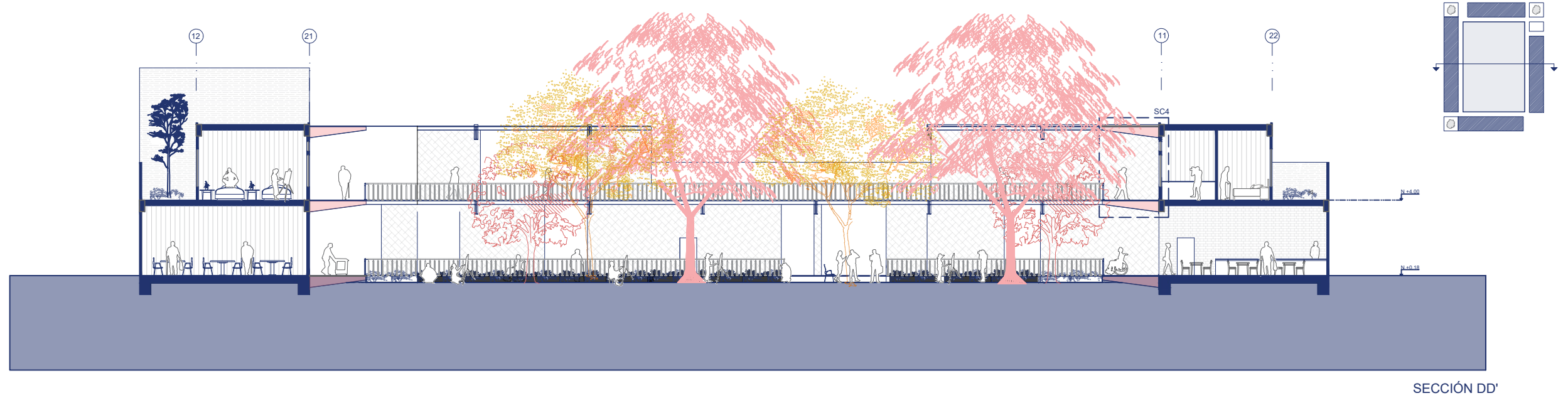
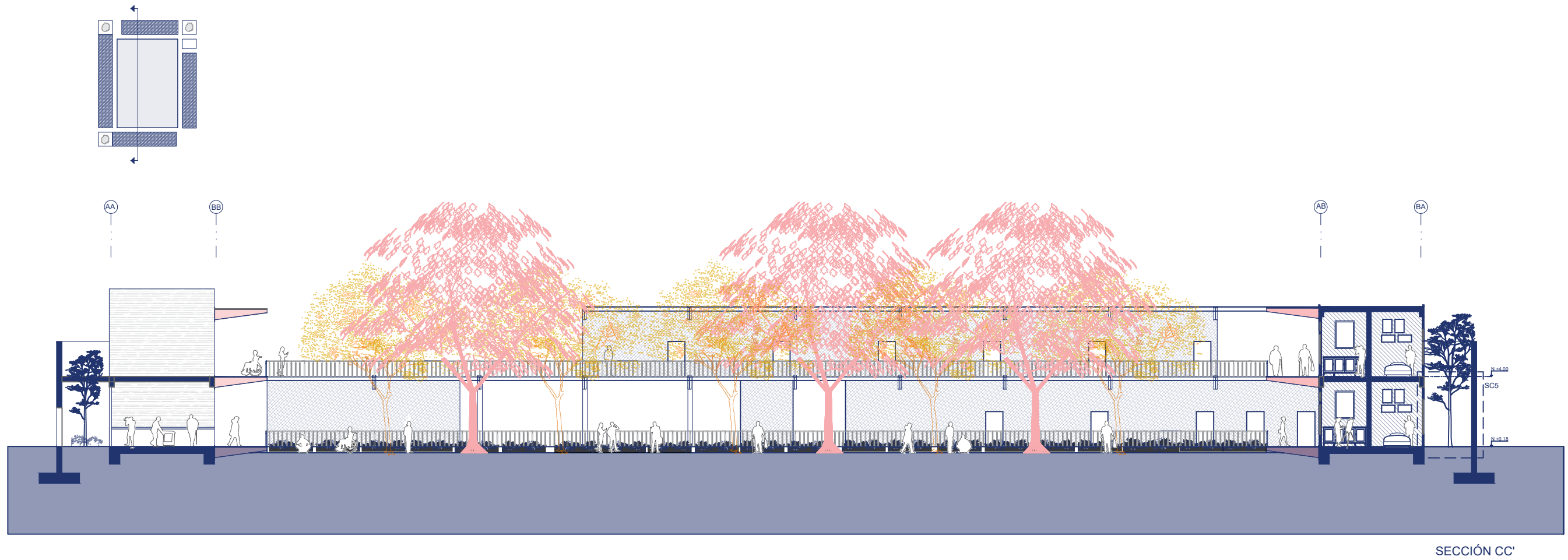



SECCIÓN EE'

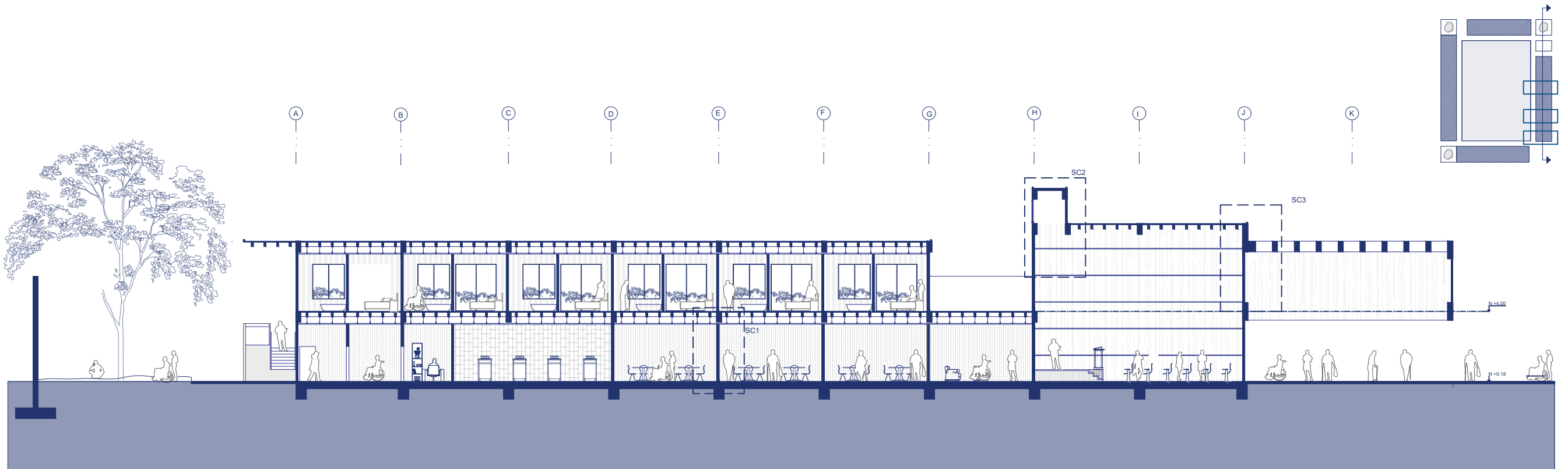

SECCIÓN FF'

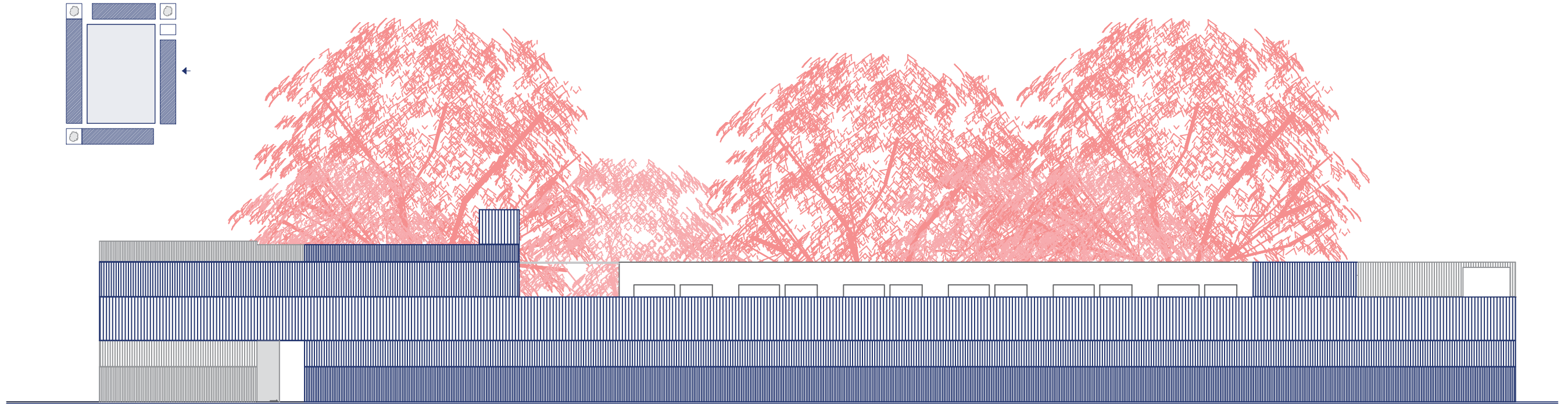
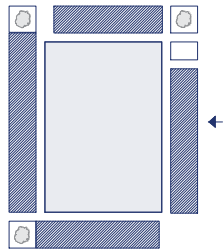
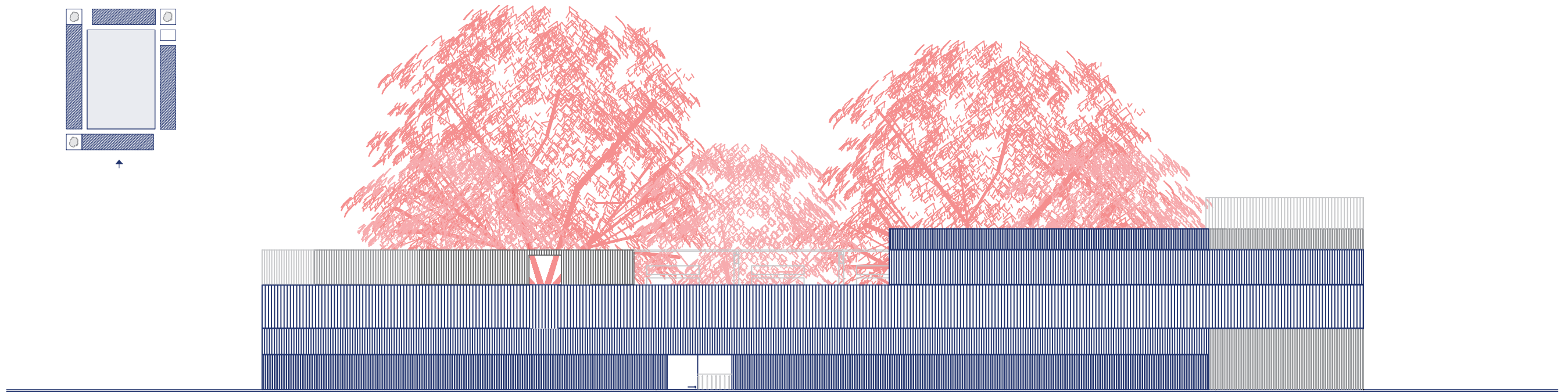
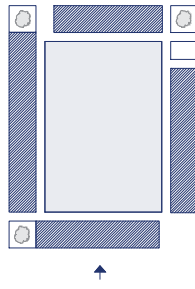

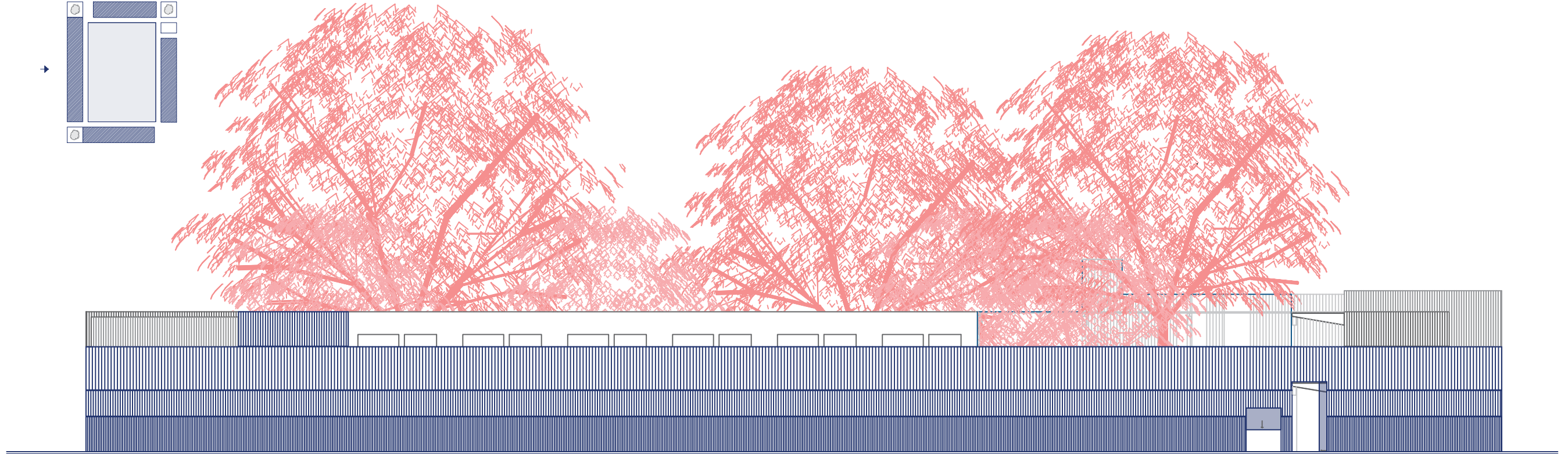
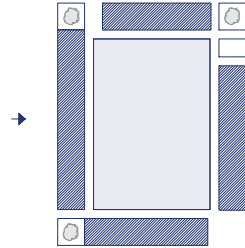
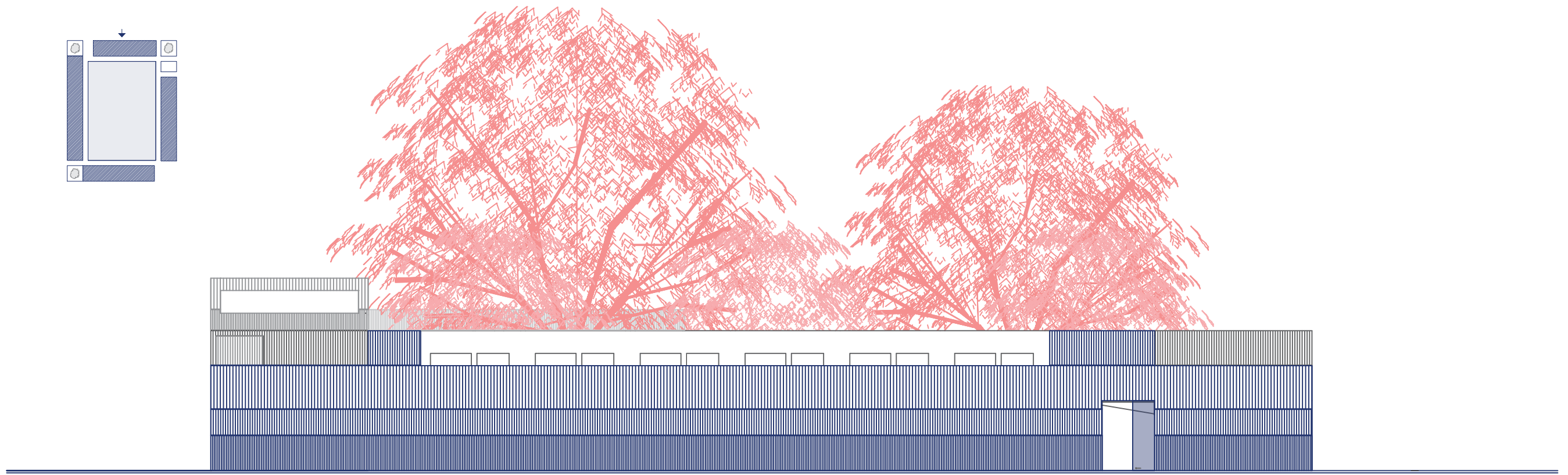
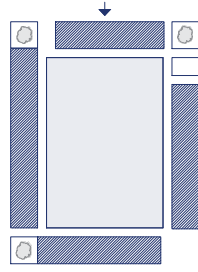

DETALLES CONSTRUCTIVOS

Anclaje paneles móviles

SC1

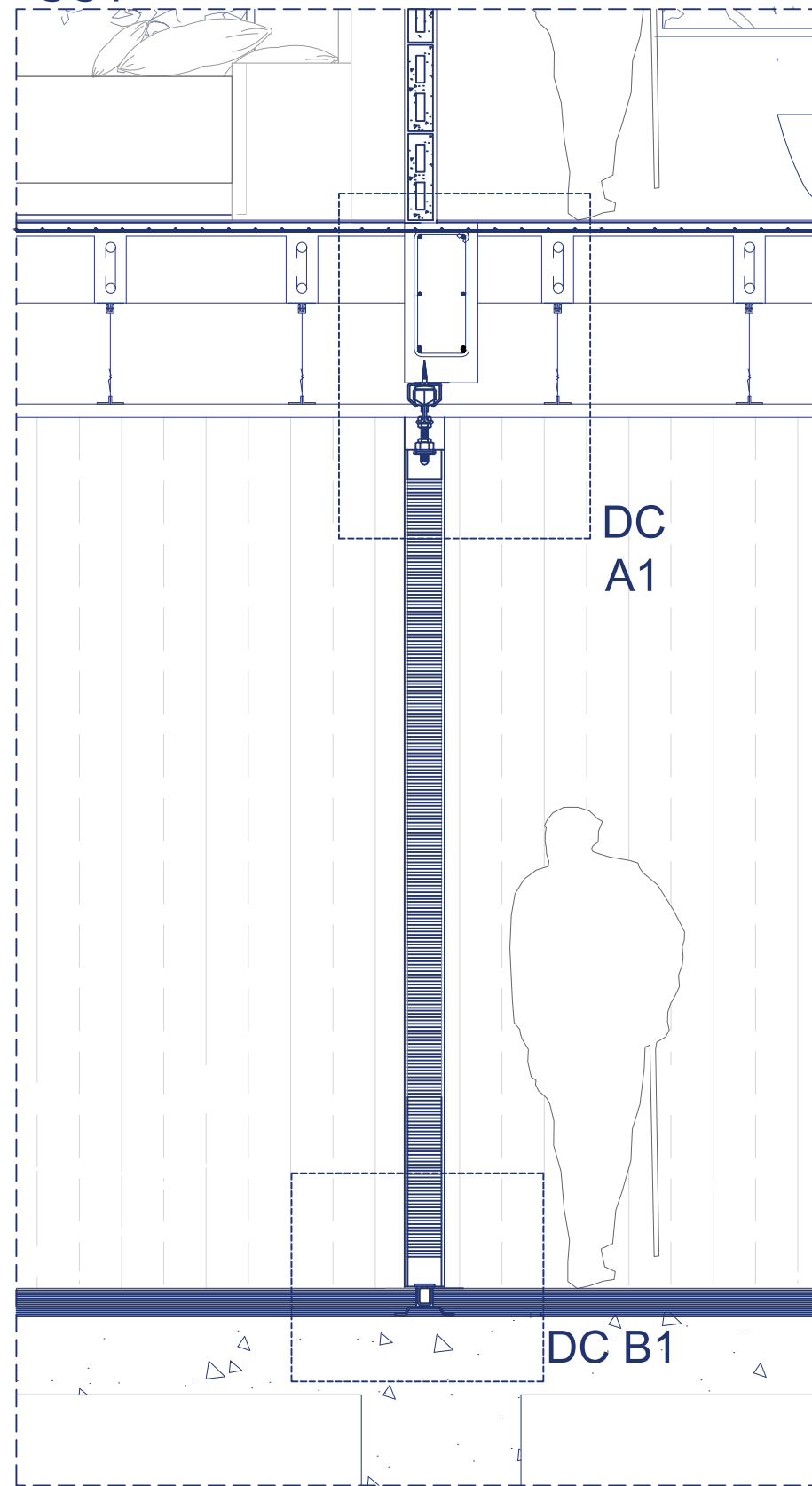

ESC 1:25

DC A1

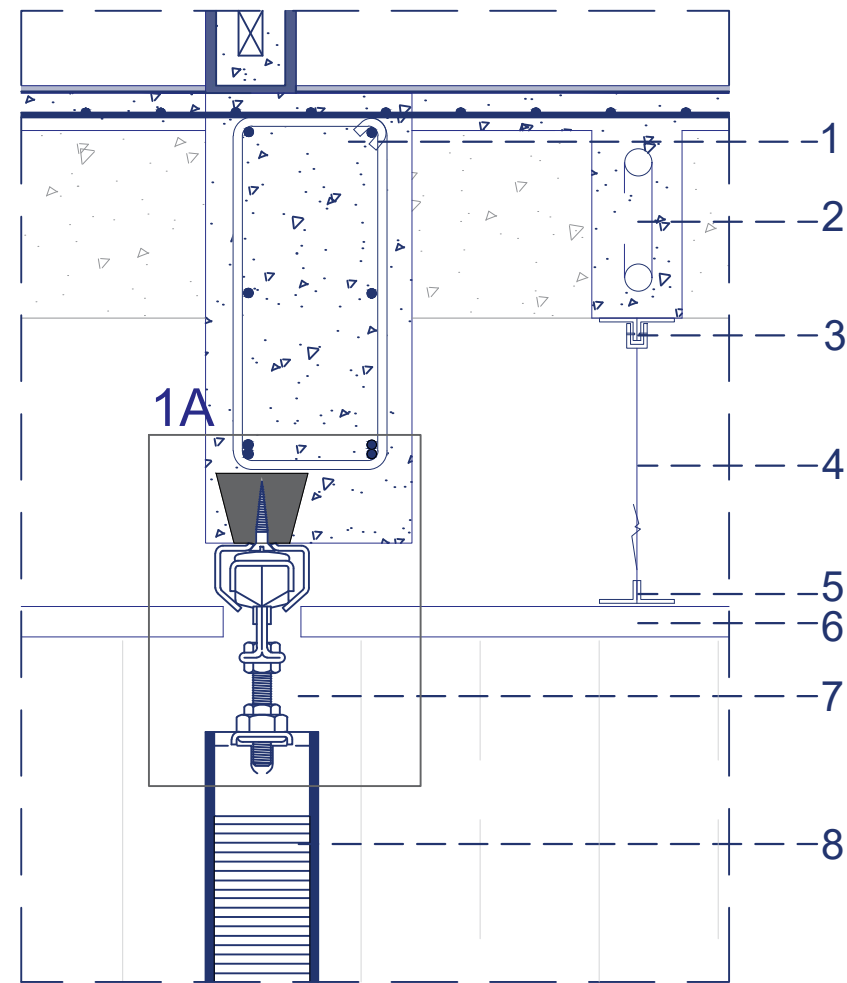

ESC 1:10

1. VIGA CARGADORA DE HORMIGÓN F'c=280kg/cm2
2. NERVIO DE HORMIGÓN F'c=280kg/cm2
3. PERFIL T PARA GYPSUM + TORNILLOS DE ESTRUCTURA
4. TENSOR DE ALAMBRE GALVANIZADO #18
5. PERFIL T PARA GYPSUM + TORNILLOS DE PLANCHA
6. PLANCHA DE GYPSUM 1.22x2.44 M
7. HERRAJE DE CUELQUE Y GUÍA SUPERIOR PARA PANEL MÓVIL
8. PANEL MÓVIL TIPO SANDUCHE

DC B1

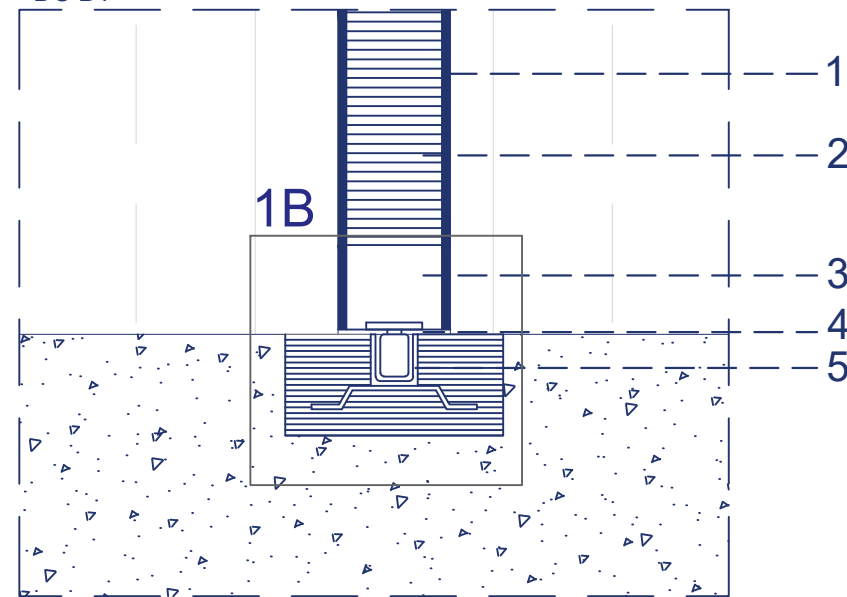

ESC 1:10

1. PANEL M DF RH CON FÓRMICA TIPO MADEREADO
2. LANA DE VIDRIO E=8 CM
3. CAMARA DE AIRE
4. EJE GUÍA PARA RIEL DE PANEL
5. PERFIL TIPO C CONTINUO DE ACERO INOXIDABLE EMBEBIDO EN CONTRAPISO

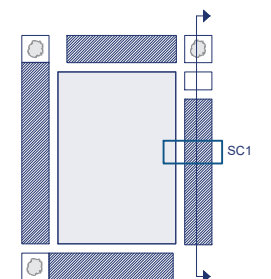

SECCIÓN CONSTRUCTIVA - DETALLE

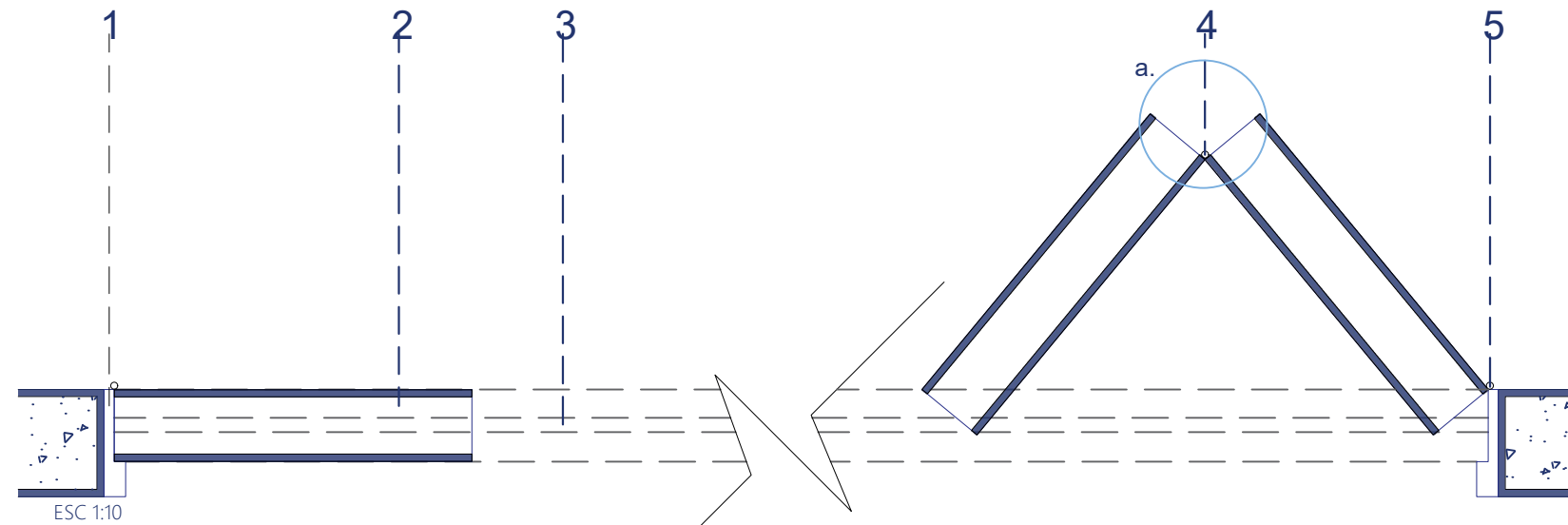

ESC 1:10

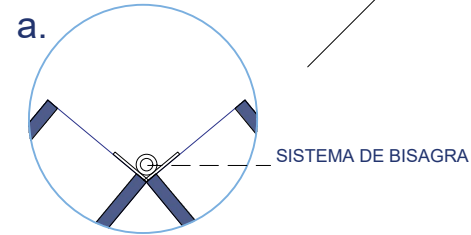

1. PERFIL PARA FIJACIÓN DE PANELES
2. PANEL TIPO SANDUCHE CON ACABADO DE FÓRMICA MADEREADO
3. RIEL DE PISO PARA MOVIMIENTO
4. EJE CON BISAGRAS PARA DOBLAJE DE PANELES
5. EJE CON BISAGRAS ENTRE PERFIL Y PANELES

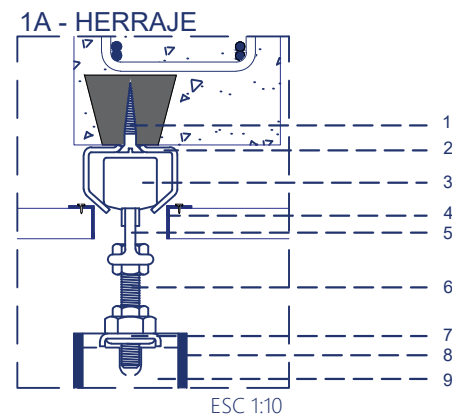

ESC 1:10

HERRAJE

1. PERNO AUTOPERFORANTE PARA HORMIGÓN 1 1/2"
2. RIEL TIPO C DE ALUMINIO
3. RUEDA DE CAUCHO 2"
4. PERFIL TIPO L DE ALUMINIO + CLAVO NEGRO PARA GYPSUM
5. SOPORTE PARA PERNO DE 3/4"
6. VARILLA ROSCABLE 3/4"
7. PLATINA DE ACERO INOXIDABLE 50MM
8. PANEL MDF RH CON ACABADO TIPO FÓRMICA DE MADERA
9. CÁMARA DE AIRE

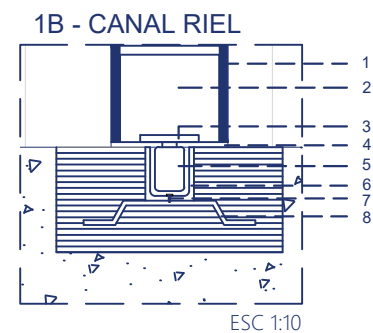

ESC 1:10

CANAL RIEL

1. PANEL MDF RH CON ACABADO TIPO FORMICA DE MADERA
2. CAMARA DE AIRE
3. EJE GIRATORIO 360 EN ACERO INOXIDABLE 5/8" + PERNO ROSCABLE DE 5/8"
4. PLATINA DE ACERO INOXIDABLE 50MM
5. RUEDA DE CAUCHO 1 1/2"
6. CANAL RIEL DE PERFIL EN C EN ACERO INOXIDABLE E=1.05MM
7. PERNO AUTOPERFORANTE DE 1/2"
8. PERFIL TIPO U EMBEBIDO EN CONTRAPISO PARA SUJECIÓN DE CANAL RIEL

Anclaje ventanas fijas

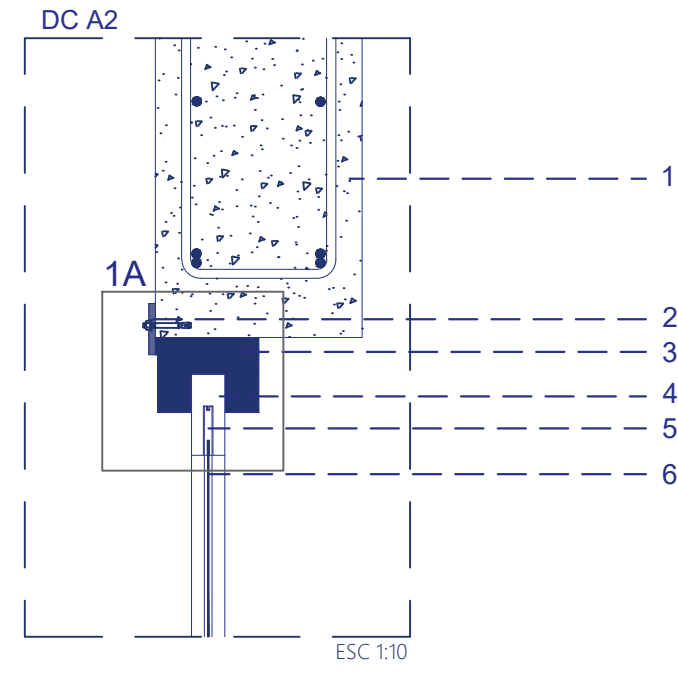
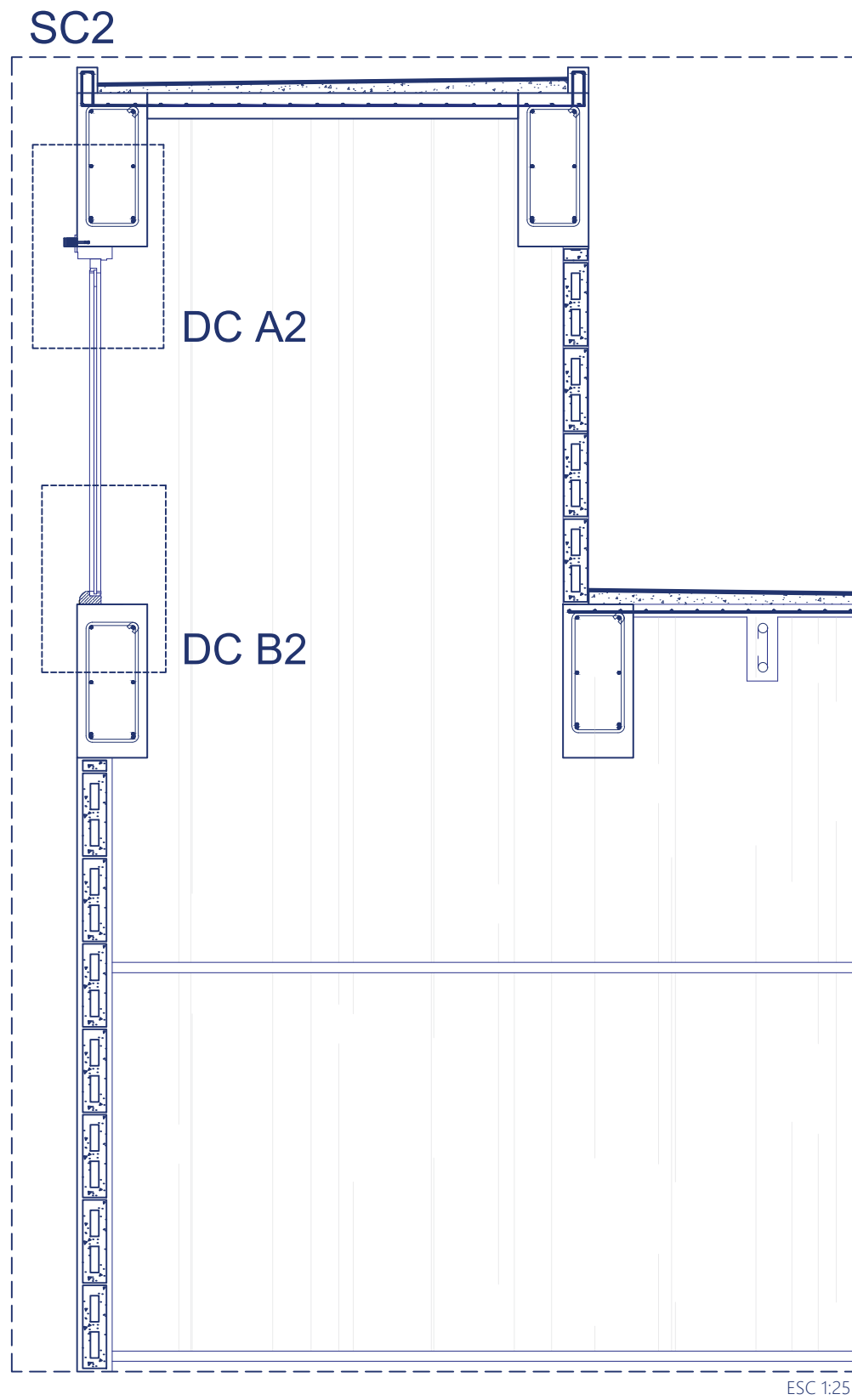

1. VIGA PERIMETRAL DE HORMIGÓN F'c=280kg/cm2
2. MARCO METÁLICO + PERNOS DE HORMIGÓN DE 3"
3. PERFIL METÁLICO PARA COLOCACIÓN DE VENTANA DE ALUMINIO Y VIDRIO
4. RIEL GUÍA PARA MARCO DE ALUMINIO DE VENTANA
5. MARCO DE ALUMINIO
6. VIDRIO TEMPLADO E=6MM COLOR NATURAL

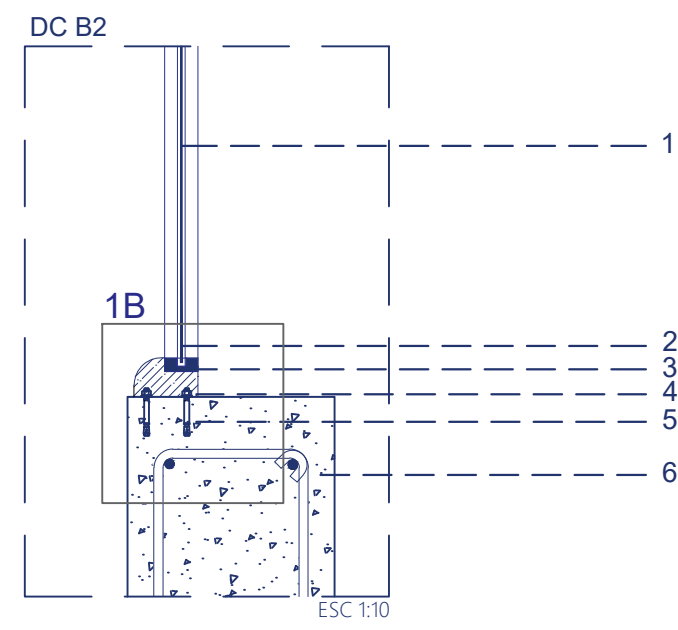

1. VIGA PERIMETRAL DE HORMIGÓN F'c=280kg/cm2
2. MARCO METÁLICO + PERNOS DE HORMIGÓN DE 3"
3. PERFIL METÁLICO PARA COLOCACIÓN DE VENTANA DE ALUMINIO Y VIDRIO
4. RIEL GUÍA PARA MARCO DE ALUMINIO DE VENTANA
5. MARCO DE ALUMINIO
6. VIDRIO TEMPLADO E=6MM COLOR NATURAL

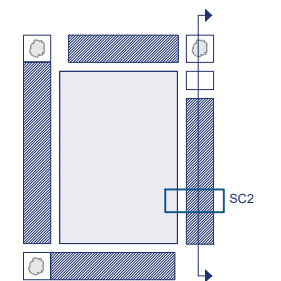

SECCIÓN CONSTRUCTIVA - DETALLE

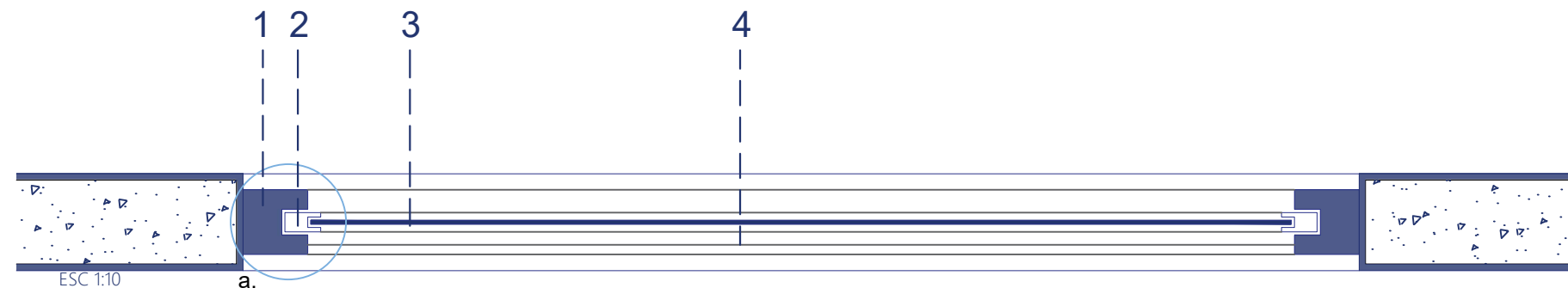

a.

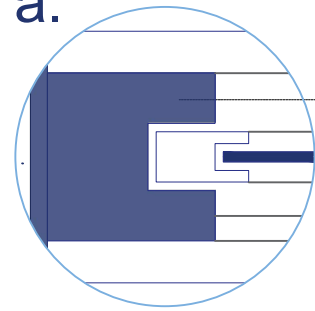

SISTEMA DE MACHIMBRADO

1. PERFIL TIPO C DE ACERO INOXIDABLE E=1.05MM
2. MARCO DE ALUMINIO ANONIZADO MACHIMBRADO E=0.35MM
3. VIDRIO TEMPLADO CLARO E=6MM
4. VIERTE-AGUA DE ALUMINIO ANONIZADO

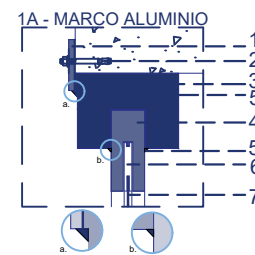

ESC 1:10

MARCO ALUMINIO

1. PLATINA DE ACERO INOXIDABLE 50MM
2. PERNO AUTOPERFORANTE DE HORMIGÓN 2"
3. PERFIL TIPO C DE ACERO INOXIDABLE E=1.05MM
4. RIEL GUÍA DE ALUMINIO ANONIZADO MACHIMBRADO E=0.45MM
5. SOLDADURA DE PUNTA AGA 611
6. MARCO DE ALUMINIO ANONIZADO MACHIMBRADO E=0.35MM
7. VIDRIO TEMPLADO CLARO E=6MM

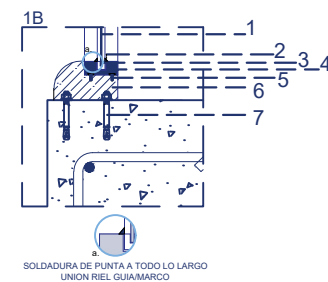

ESC 1:10

MARCO ALUMINIO

1. VIDRIO TEMPLADO CLARO E=6MM
2. SOLDADURA DE PUNTA AGA 611
3. MARCO DE ALUMINIO ANONIZADO MACHIMBRADO E=0.35MM
4. RIEL GUÍA DE ALUMINIO ANONIZADO MACHIMBRADO E=0.45MM
5. PERNO AUTOPERFORADO PARA METAL 3/4"
6. VIERTE-AGUA DE ALUMINIO ANONIZADO
7. PERNO AUTOPERFORANTE PARA HORMIGÓN 2"

Unión losa nervada y viga | Lucernario

SC3

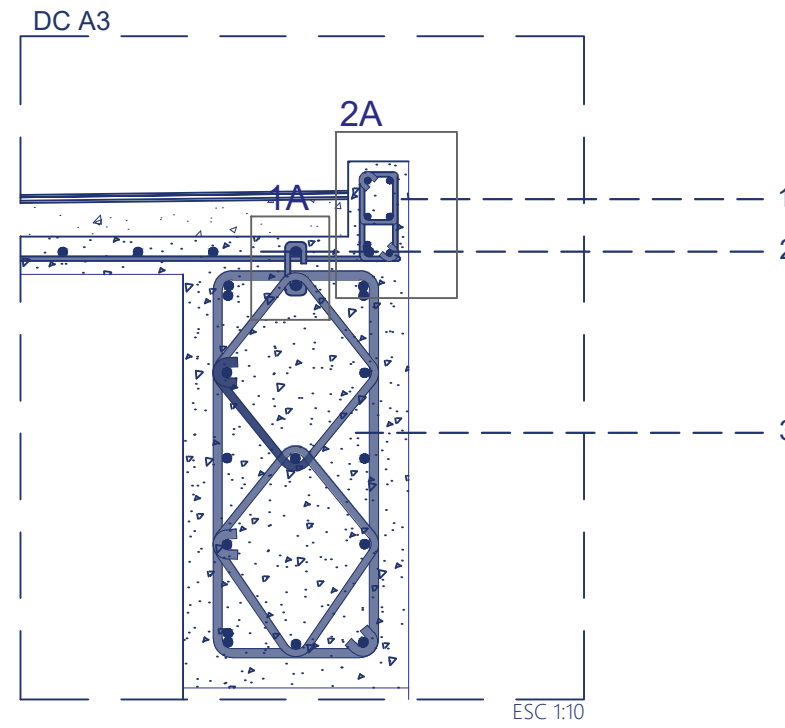
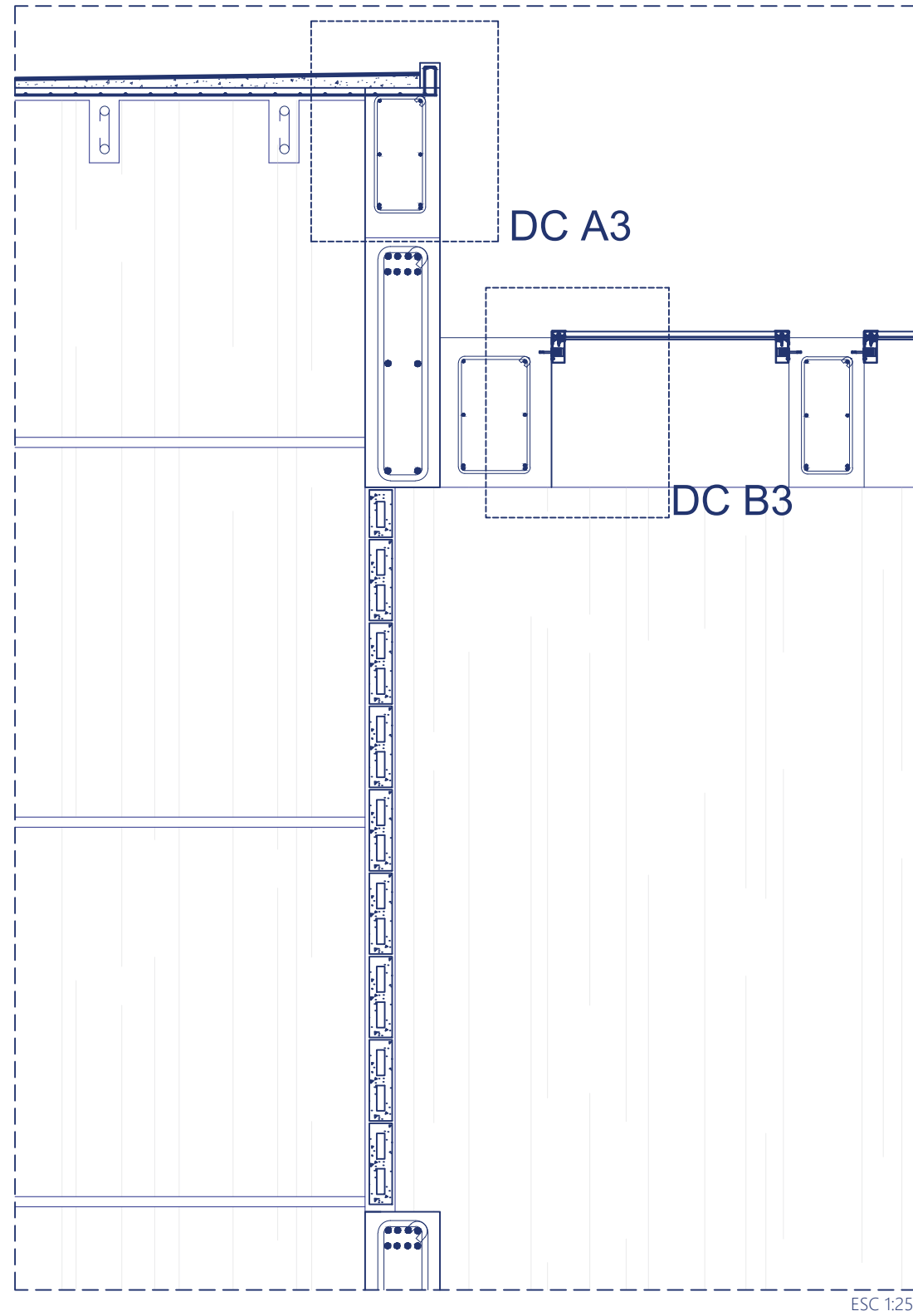

1. AMURADO DE HORMIGÓN F'C=280 KG/CM2
2. LOSA DE CUBIERTA NERVADA DE HORMIGÓN F'C=280 KG/CM2
3. VIGA PERIMETRAL DE HORMIGÓN PREMEZCLADO F'C=280 KG/CM2

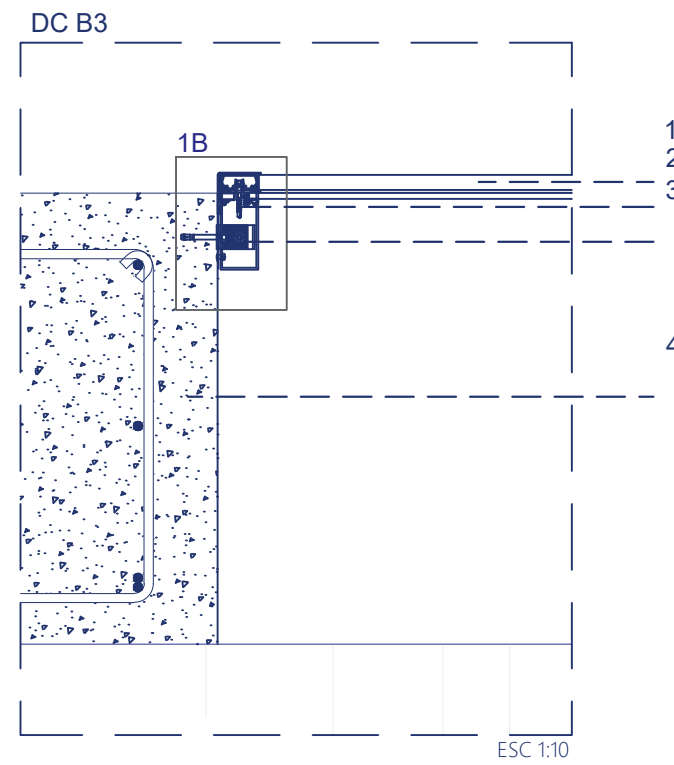

1. PLANCHAS TRASLUCIDAS
2. SISTEMA DE FIJACIÓN DE LUCERNARIO
3. SISTEMA DE FIJACIÓN ENTRE LUCERNARIO Y VIGA PERIMETRAL
4. VIGA PERIMETRAL DE HORMIGÓN F'C280 KG/CM2

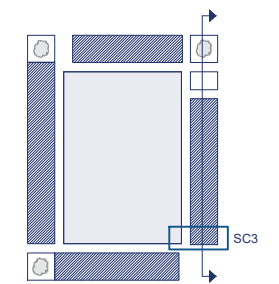

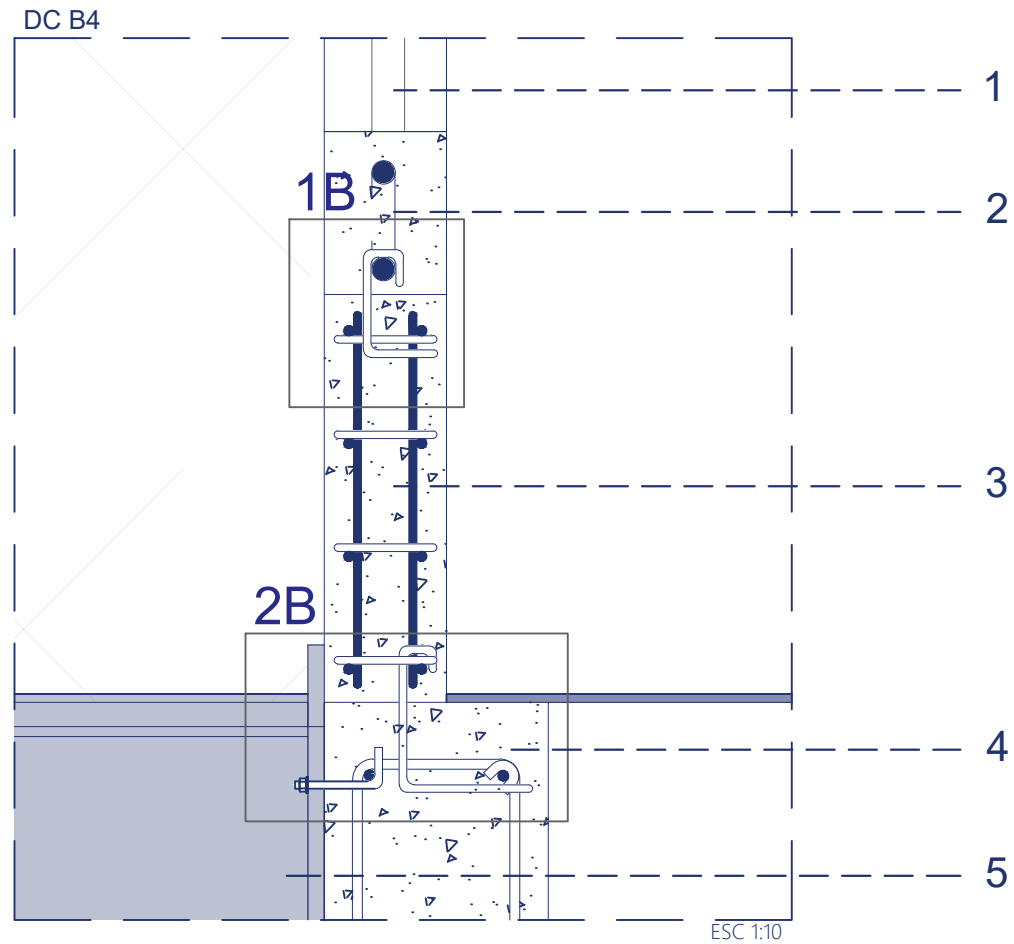

1. VENTANA BAJA FIJA DE VIDRIO TEMPLADO E=6MM CLARO
2. DINTEL ARMADO INFERIOR EN VENTANA BAJA
3. MURO ARMADO DE HORMIGON F'C280 KG/CM2 H=60CM
4. VIGA PERIMETRALDE HORMIGON ARMADO F'C280 KG/CM2
5. MENSULA METALICA EMBEBIDA EN VIGA PERIMETRAL

1B - UNIÓN DINTEL/MURO

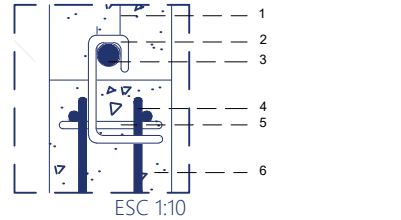

DINTEL/MURO

1. VINCHA VARILLA CORRUGADA Ø 8MM
2. REFUERZO ENTRE DINTEL Y MURO
3. VARILLA CORRUGADA Ø 10MM
4. MALLA ELECTROSOLDADA Ø 12MM C/15CM
5. ESTRIBOS Ø 10MM C/20CM
6. HORMIGON PREMEZCLADO F'C=280 KG/CM2

2B - UNIÓN MURO/VIGA

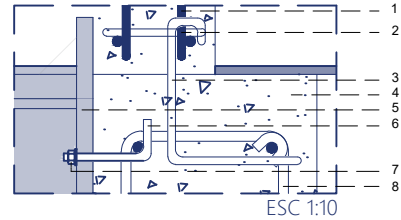

MURO/VIGA

1. MALLA ELECTROSOLDADA Ø 12MM C/15CM
2. ESTRIBOS Ø 10MM C/20CM
3. REFUERZO ENTRE MURO Y VIGA PERIMETRAL Ø 10MM
4. HORMIGON PREMEZCLADO F'C=280 KG/CM2
5. PLACA METALICA E=5MM EMBEBIDA DE MENSULA METALICA
6. VARILLA CORRUGADA Ø 12MM EMBEBIDA
7. TUERCA DE FIJACION
8. ESTRIBO DE VIGA Ø 10MM

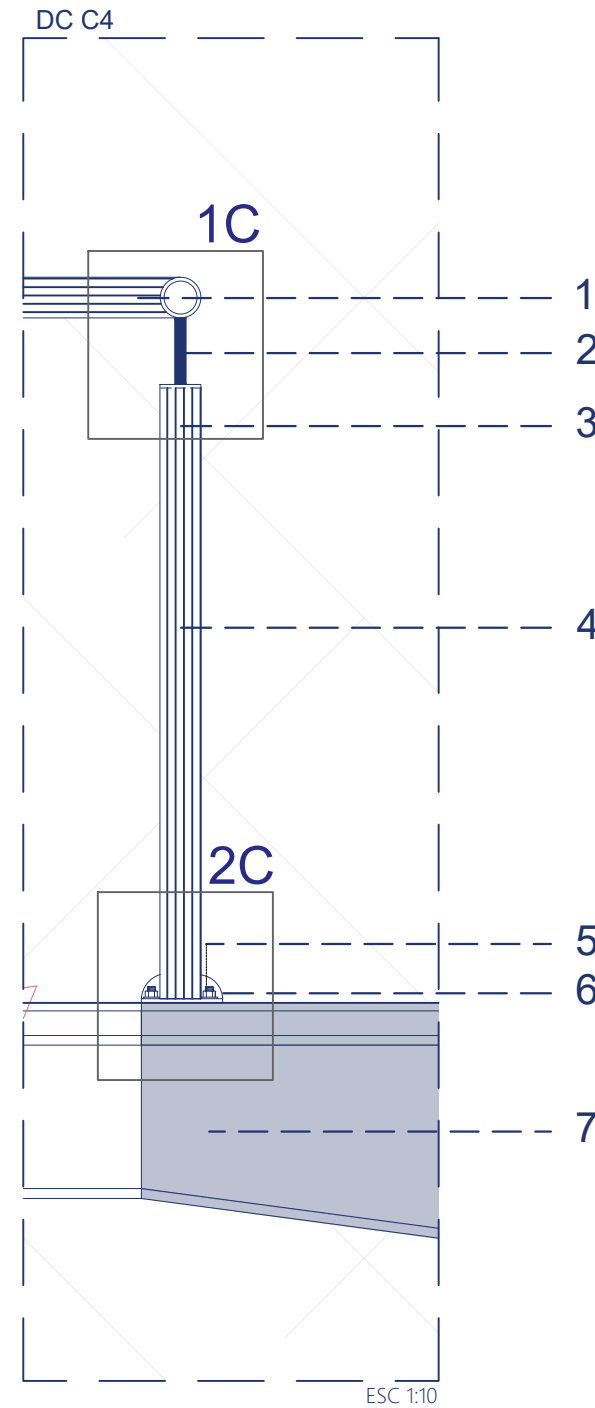

1. TUBO DE ACERO INOXIDABLE 2 1/2"
2. TUBO DE ACERO INOXIDABLE 1/2"
3. TUBO DE ACERO INOXIDABLE 2 1/2"
4. CABLE DE DOS HEBRAS METALICO DE 1/2"
5. PLACA METALICA + PERNOS METALICOS DE 1/2"
6. ACABADO EN ACERO INOXIDABLE PARA OCULTAR PERNOS
7. MENSULA METALICA

1C - PASAMANOS

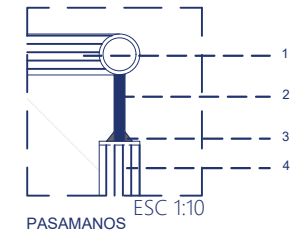

1. TUBO DE ACERO INOXIDABLE 2 1/2"
2. TUBO DE ACERO INOXIDABLE 1/2"
3. SOLDADURA DE PUNTA AGA 611
4. TUBO DE ACERO INOXIDABLE 2 1/2"

2C - FIJACIÓN PASAMANOS

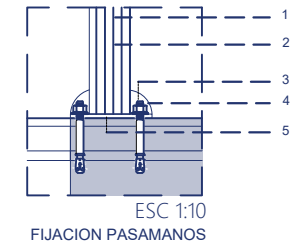

1. TUBO DE ACERO INOXIDABLE 2 1/2"
2. TUBO DE ACERO INOXIDABLE 1/2"
3. PERNO AUTOPERFORANTE PARA METAL 3/8"
4. PLACA REDONDA DE ACABADO EN ACERO INOXIDABLE
5. PLATINA EN ACERO INOXIDABLE 2MM

Ventana | Dintel - Muro - Viga | Baranda

SC4

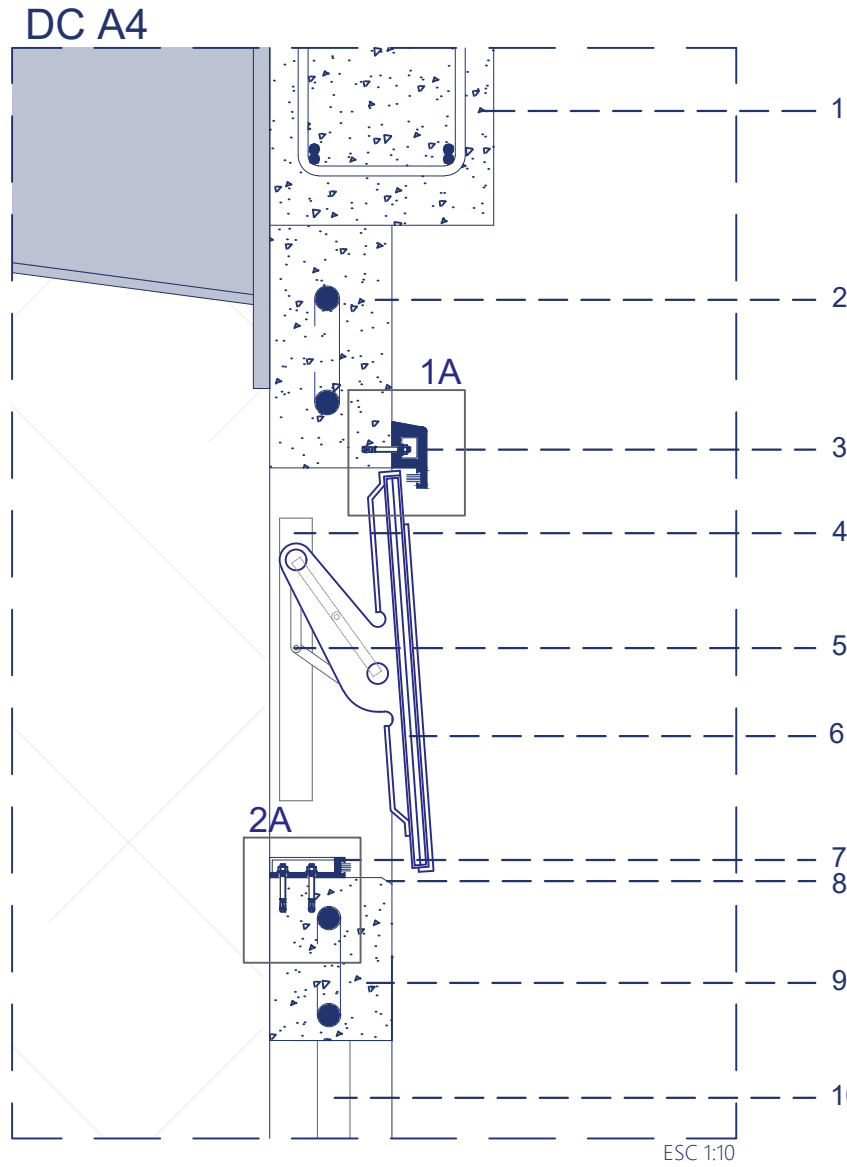
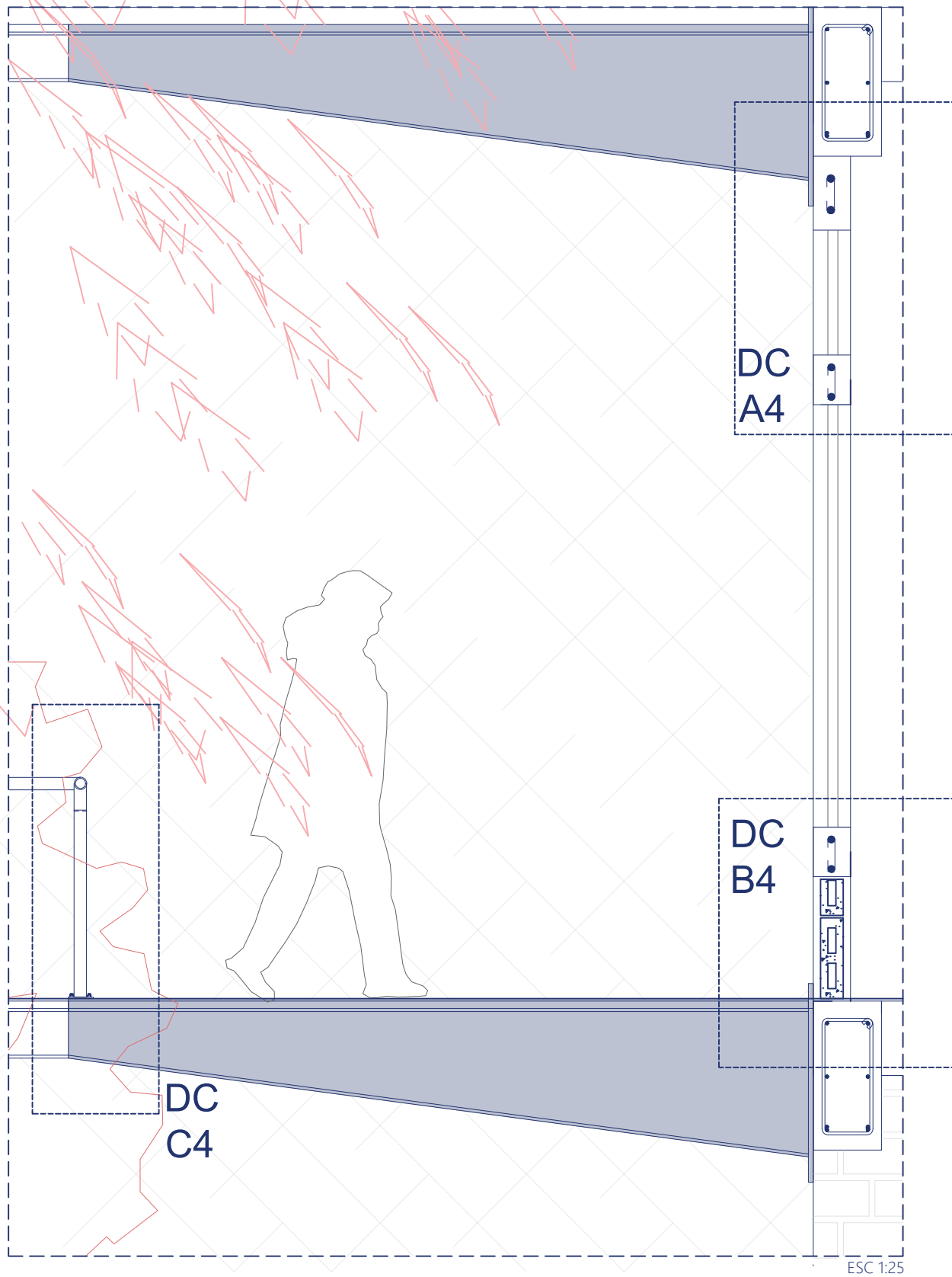

- 1.- VIGA PERIMETRAL DE HORMIGÓN F'c=280kg/cm2
2. DINTEL ARMADO SUPERIOR EN VENTANA ALTA
3. MARCO EXTERNO PARA VENTANA EN ALUMINIO ANONIZADO
4. PLATINA DE ALUMINIO DE 50MM PARA EJE GUÍA
5. BRAZO DE ALUMINIO PLEGABLE PARA MOVIMIENTO DE VENTANA
6. VENTANA ABATIBLE DE ALUMINIO ANONIZADO Y VIDRIO TEMPLADO E=4MM CLARO
7. MARCO INTERNO PARA VENTANA EN ALUMINIO ANONIZADO
8. DETALLE DE VIERTE AGUA EN DINTEL DE HORMIGÓN ARMADO
9. DINTEL ARMADO INFERIOR PARA VENTANA ABATIBLE Y VENTANA BAJA FIJA
10. VENTANA BAJA FIJA DE VIDRIO TEMPLADO E=6MM CLARO

1A - MARCO ALUMINIO EXTERNO

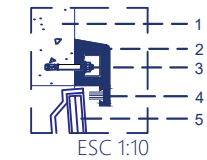

MARCO ALUMINIO

1. DINTEL DE HORMIGÓN ARMADO F'c=210 KG/CM2
2. MARCO EXTERIOR EN ALUMINIO ANONIZADO CON VIERTE AGUA SUPERIOR
3. PERNO AUTOPERFORANTE PARA HORMIGÓN 3/4"
4. TOPE DE CAUCHO PARA VENTANA ABATIBLE
5. VENTANA ABATIBLE DE ALUMINIO ANONIZADO + VIDRIO TEMPLADO E=6MM CLARO

1A - MARCO ALUMINIO INTERNO

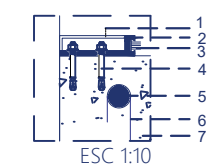

MARCO ALUMINIO

1. PLATINA DE ALUMINIO E=0.45 MM
2. MARCO INTERIOR EN ALUMINIO ANONIZADO
3. TOPE DE CAUCHO PARA VENTANA ABATIBLE
4. PERNO AUTOPERFORANTE PARA HORMIGÓN 3/4"
5. VARILLA CORRUGADA Ø 10MM
6. VINCHA VARILLA CORRUGADA Ø 8MM
7. HORMIGÓN PREMEZCLADO F'c=210 KG/CM2

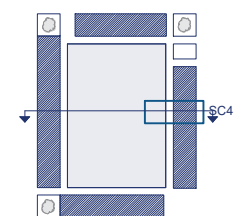

Rejilla de AA.LL SC5

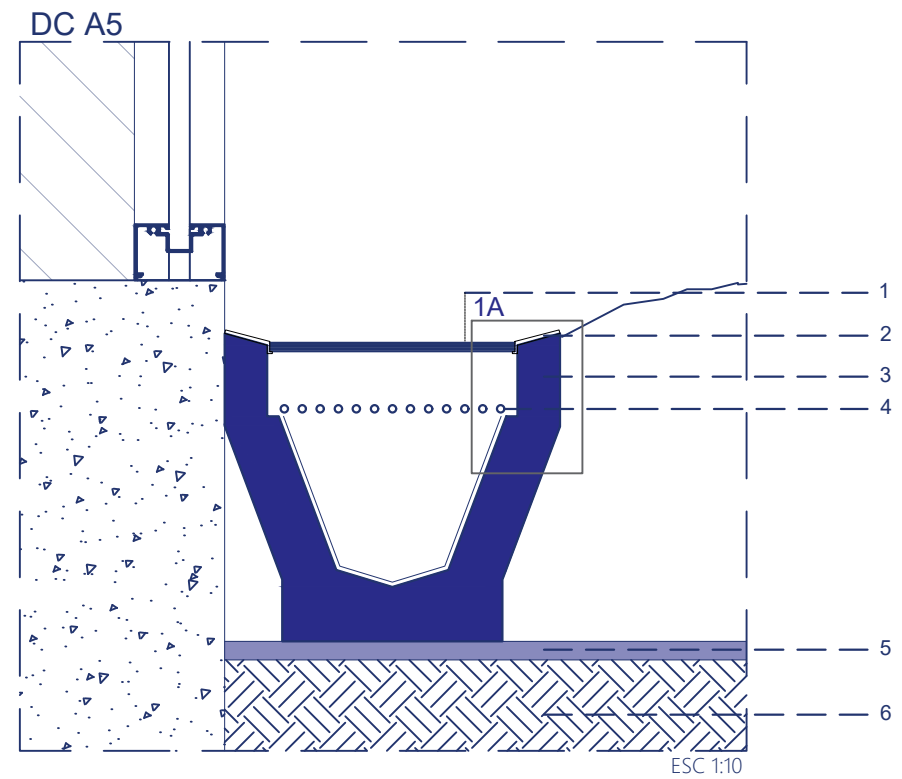
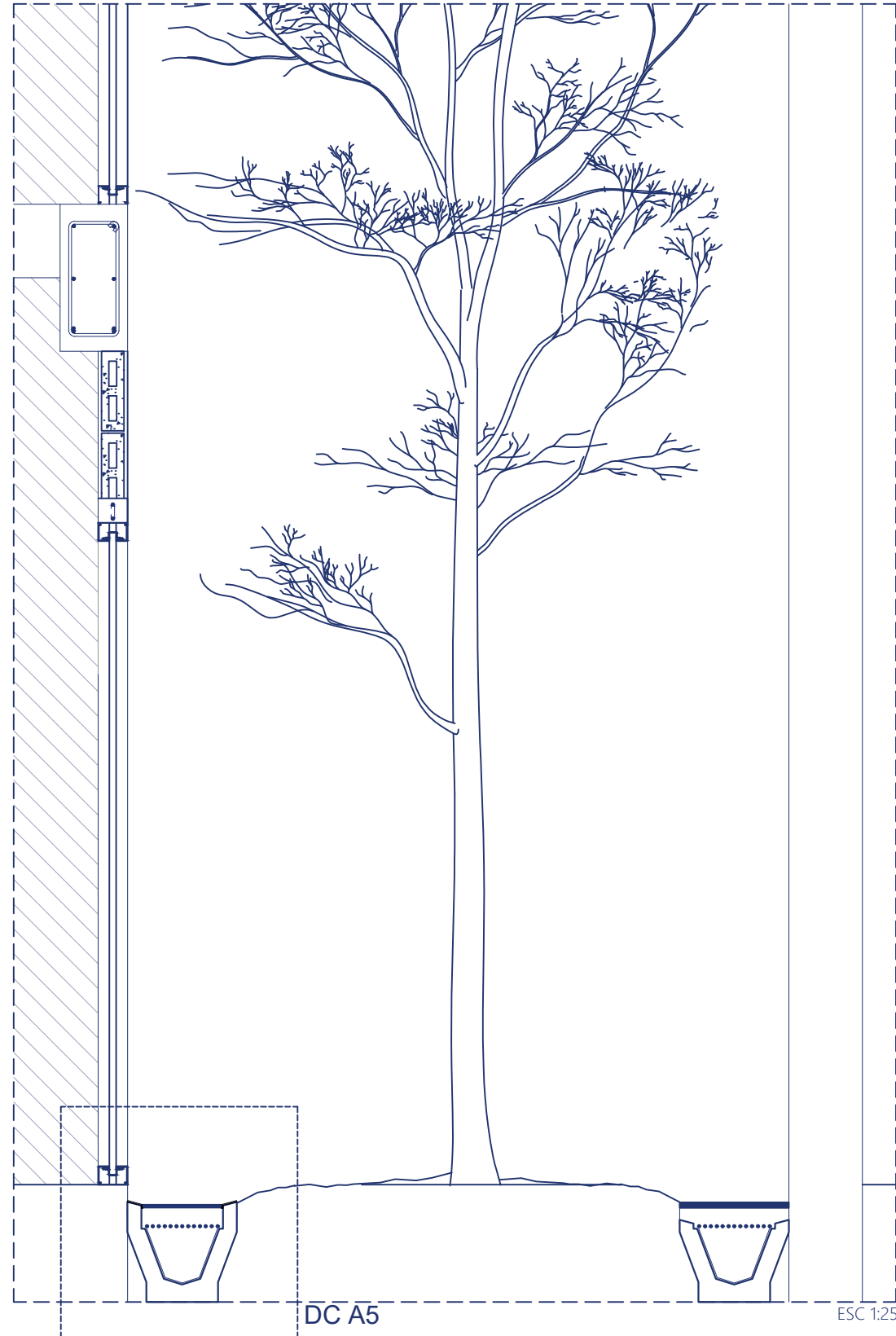

1. REJILLA DE AA.LL EN ACERO NEGRO
2. MARCO Y CONTRA MARCO EN ACERO NEGRO
3. CAJÓN DE HORMIGÓN ARMADO PARA AA.LL
4. DRENAJE AA.LL - TUBERÍA 3/4"
5. REPLANTILLO E=0.05 M
6. RELLENO COMPACTADO E=0.30 M

CAJA AA.LL

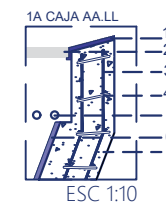

1. MARCO Y CONTRA MARCO PARA REJILLAS DE AA.LL EN ACERO NEGRO E=2.05MM
2. REJILLA DE AA.LL EN ACERO NEGRO E=2.05MM
3. MALLA ELECTROSOLDADA Ø 10MM C/15CM
4. ESTRIBO VARILLA CORRUGADA Ø 8MM C/15CM
5. TUBERÍA PVC 3/4" PARA DESAGUE DE AA.LL
6. IMPERMEABILIZANTE PARA HORMIGÓN
7. HORMIGÓN PRE MEZCLADO F'C210 KG/CM2

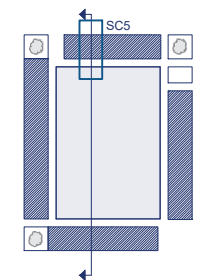

DETALLE ESPECIAL: Ménsula metálica DC 6

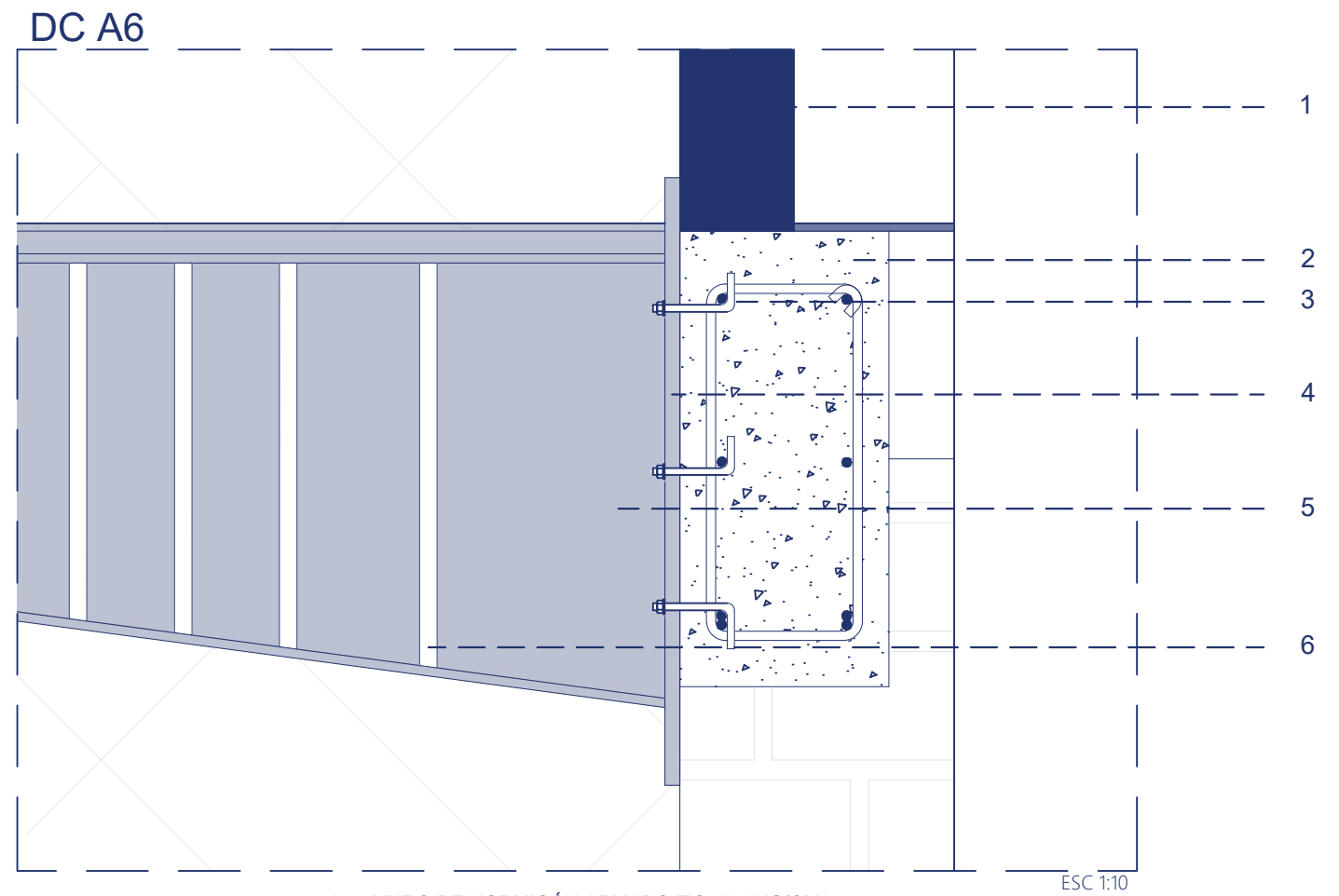
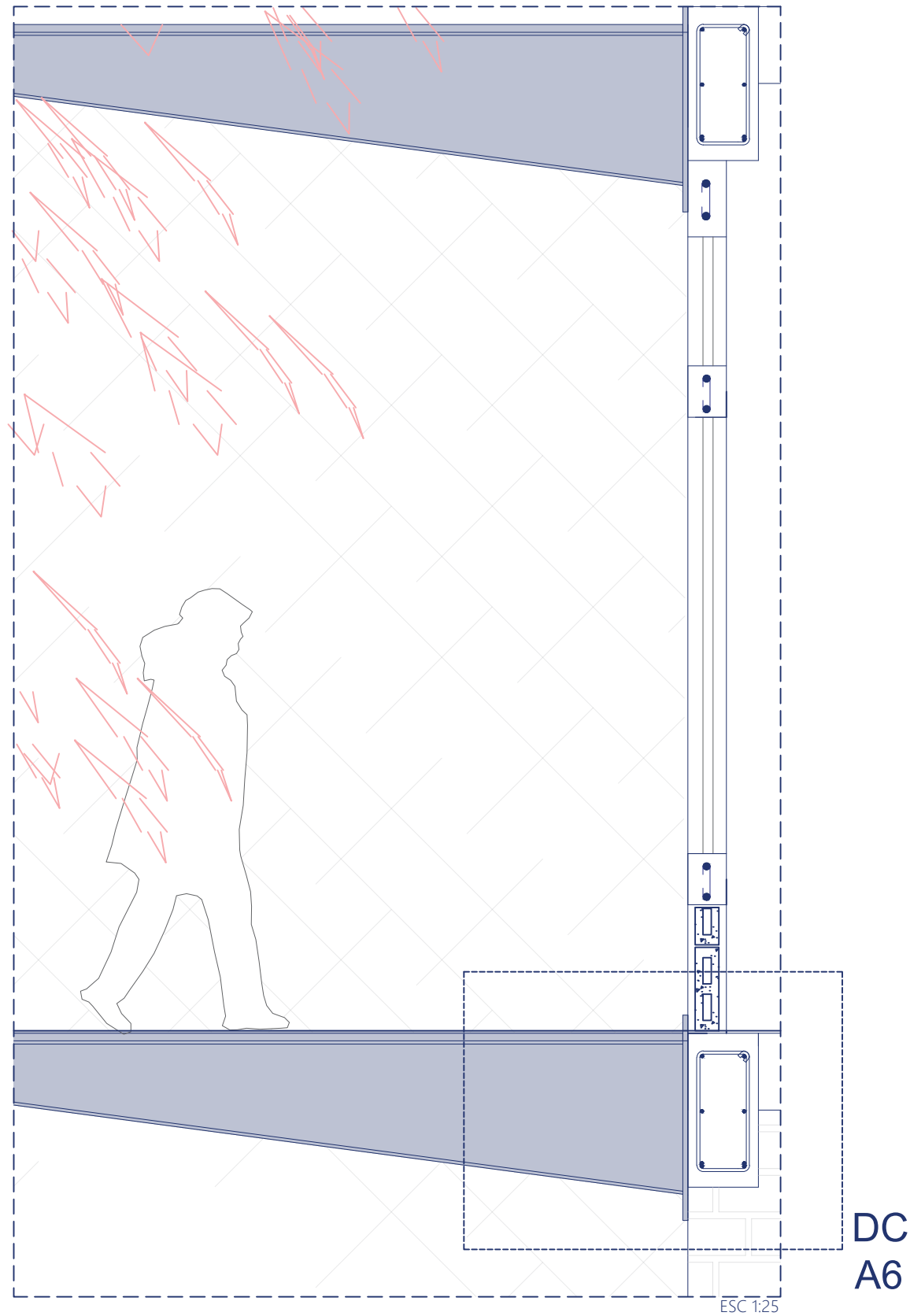

1. MURO DE HORMIGÓN ARMADO F'C=280 KG/CM2
2. VIGA PERIMETRAL DE HORMIGÓN ARMADO F'C=280 KG/CM2
3. VARILLA CORRUGADA Ø 12MM EMBEBIDA
4. PLACA METÁLICA PERFORADA PARA VARILLAS EMBEBIDAS
5. MÉNSULA METÁLICA EMBEBIDA EN VIGA PERIMETRAL
6. RIGIDIZADORES METÁLICOS

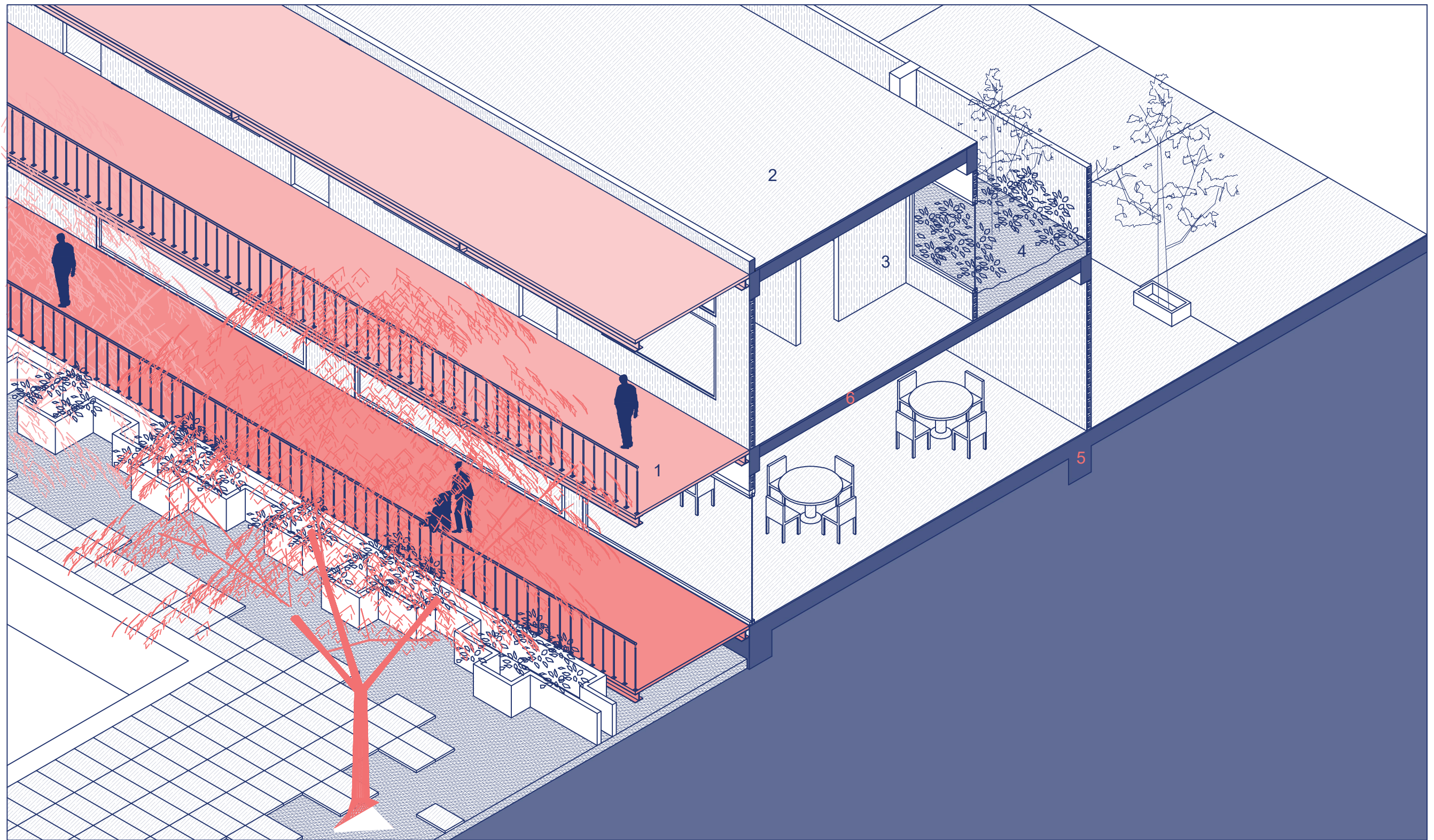

1.- Ménsula metálica recubierta con pintura marina color coral. 2.- Cubierta tipo losa pendiente 2%. 3.- Mampostería bloques de hormigón. 4.- Corredor verde. 5.- Cimentación zapatas corridas y riostras. 6.- Losa nervada.

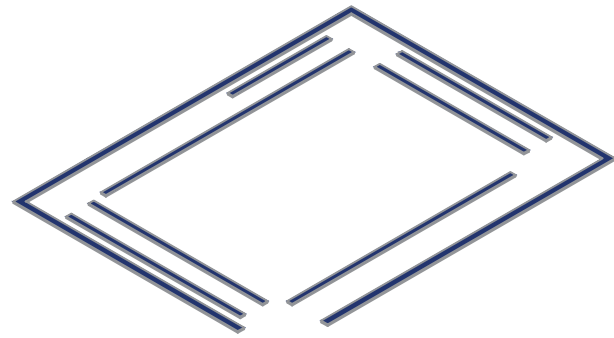

Zapatas corridas en 1 dirección.

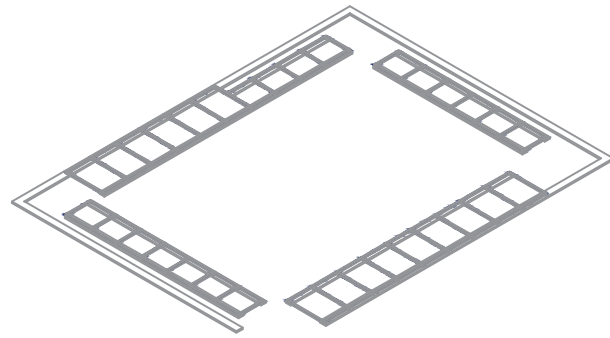

Dados de cimentación, riostras y contrapiso.

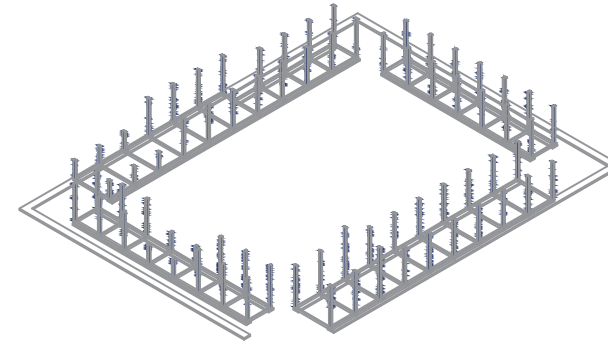

Columnas de hormigón armado.

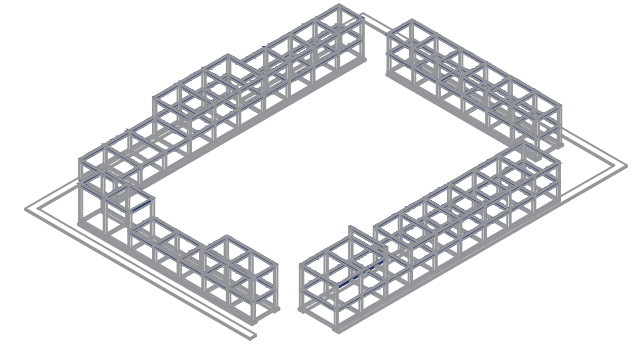

Vigas de hormigón armado principales.

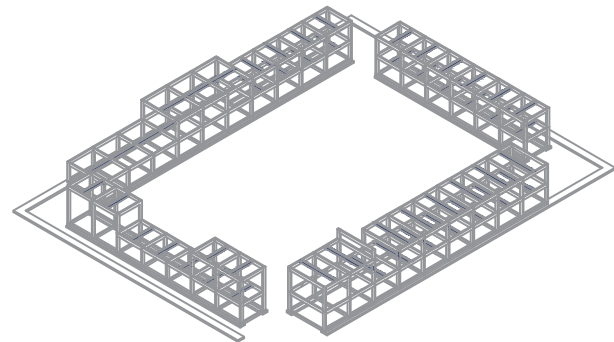

Vigas de hormigón armado secundarias.

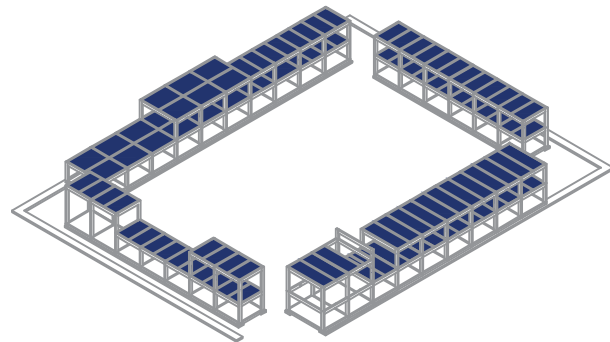

Losas nervadas.

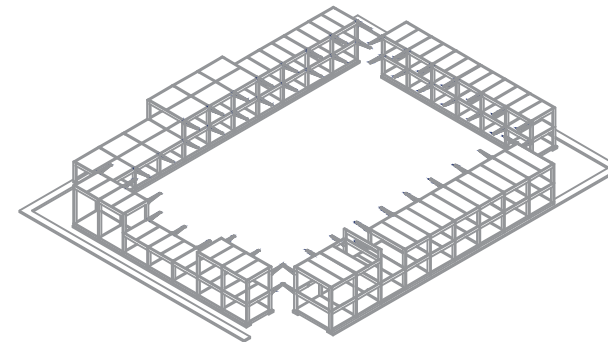

Ménsulas con perfiles tipo doble T de acero, recubierto con esmalte marino color coral.

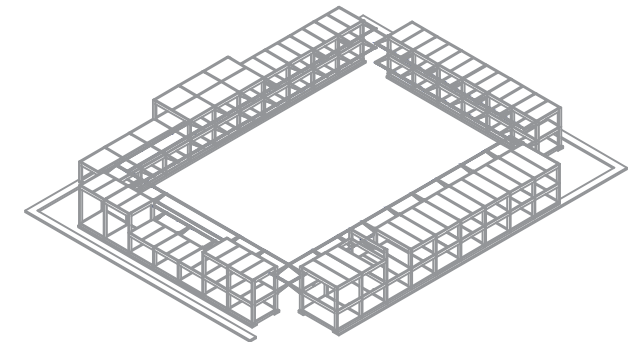



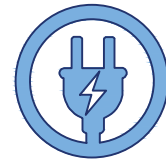

Vigas de acero, perfiles doble T recubierto con esmalte marino color coral y la base superior de la galería es acero cubierto del mismo color.

INSTALACIONES ELÉCTRICAS

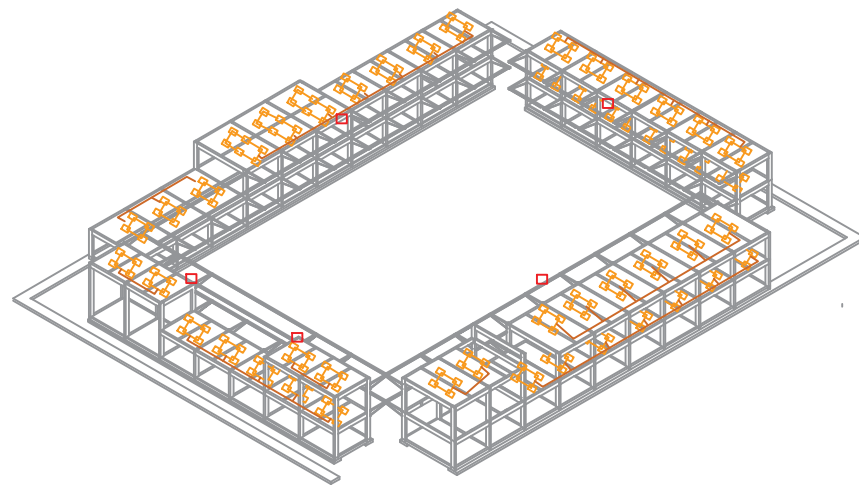

Para iluminar todas las áreas del centro gerontológico se utilizan 4 luces led por cada espacio, en las zonas de doble altura, se utiliza 4 luces led de mayor tamaño, y para iluminar el patio central se utiliza reflectores led con paneles solares.





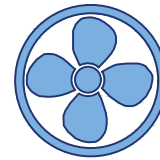

-  Lámparas LED cuadradas
-  Circuitos cerrados
-  Reflectores Led con paneles solares.

VENTILACIÓN ARTIFICIAL

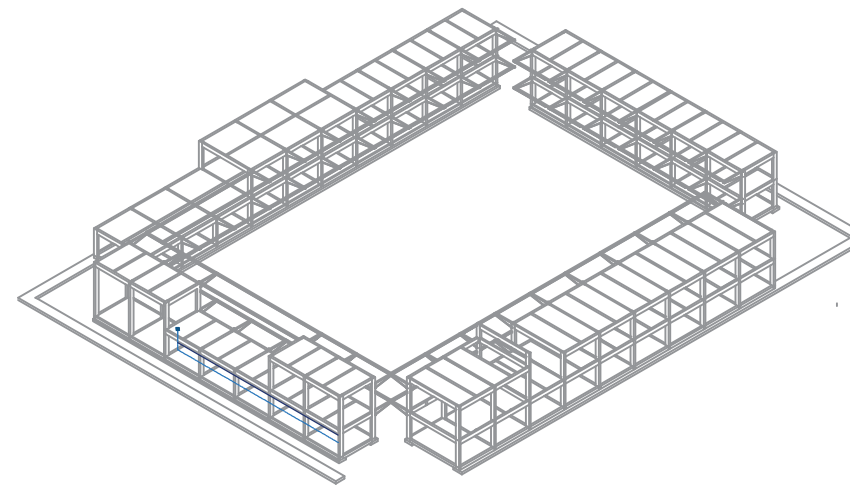

Uso del sistema de ventilación V.A.V, sistema de volumen de aire variable, en el área médica, entre las ventajas se encuentra mejorar el confort de una manera zonificada y aire totalmente filtrado y con humedad controlada, todo el sistema funciona a través de un punto central.







-  Bajantes de tuberías
-  Canales de ventilación internos.
-  Motor V.A.V

INSTALACIONES SANITARIAS

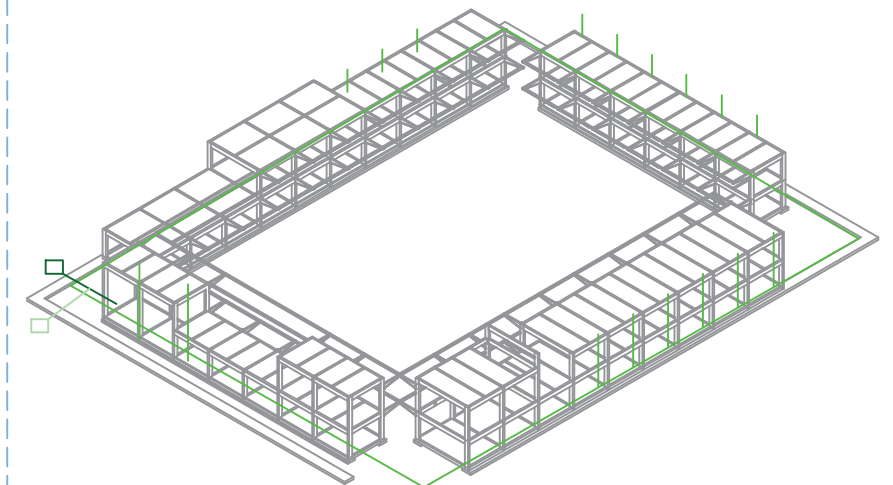

Los baños se encuentran ubicados por bloques, y en línea recta todos completamente iguales, y en la planta baja también encontramos la cocina y la lavandería que son áreas húmedas y están ubicadas estratégicamente en el lateral donde se encuentra el ingreso de servicio.



-  Distribución de agua fría
-  Caja de registro
-  Llave de paso exterior

VISUALIZACIONES













REFERENCIAS BIBLIOGRÁFICAS

Capitel, A. (2005). La arquitectura del patio. Editorial Gustavo Gili, Barcelona, 2005.

Heller, E. (2004). Psicología del color: cómo actúan los colores sobre los sentimientos y la razón. Editorial Gilli, 2010.

Arroyo, MC. (2011). La vejez avanzada y sus cuidados. UANL, Universidad autónoma de Nuevo León, 2011.

Molina, N. (2014) Árboles de Guayaquil. Cazzotel S.A, Samborondón, 2014.

Desplazes, A. (2008). Construir la arquitectura del material bruto al edificio un manual. Editorial Gustavo Gili, Barcelona, 2010.

ANEXOS

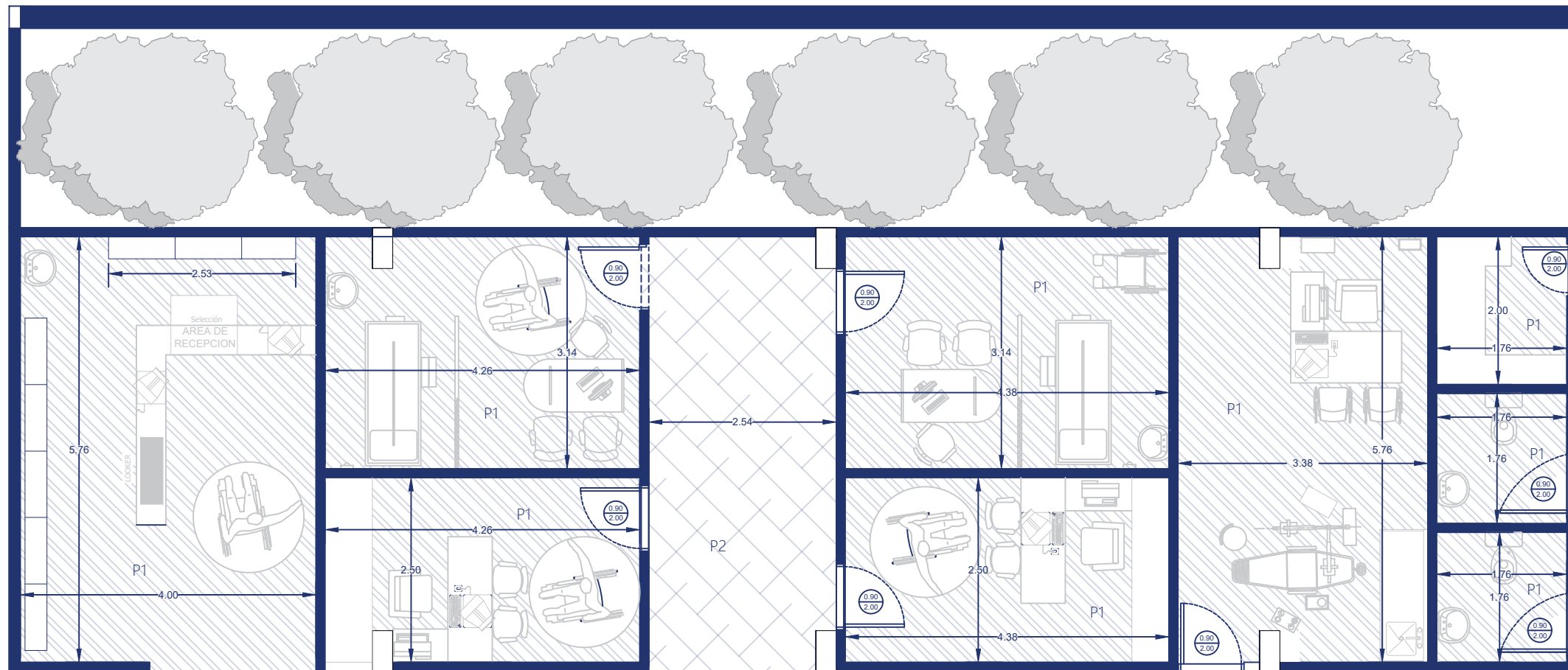

P1: Porcelanato 50x50 mm.
P2: Piso de hormigón pulido.

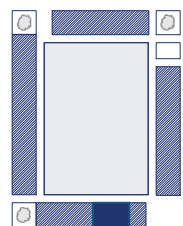

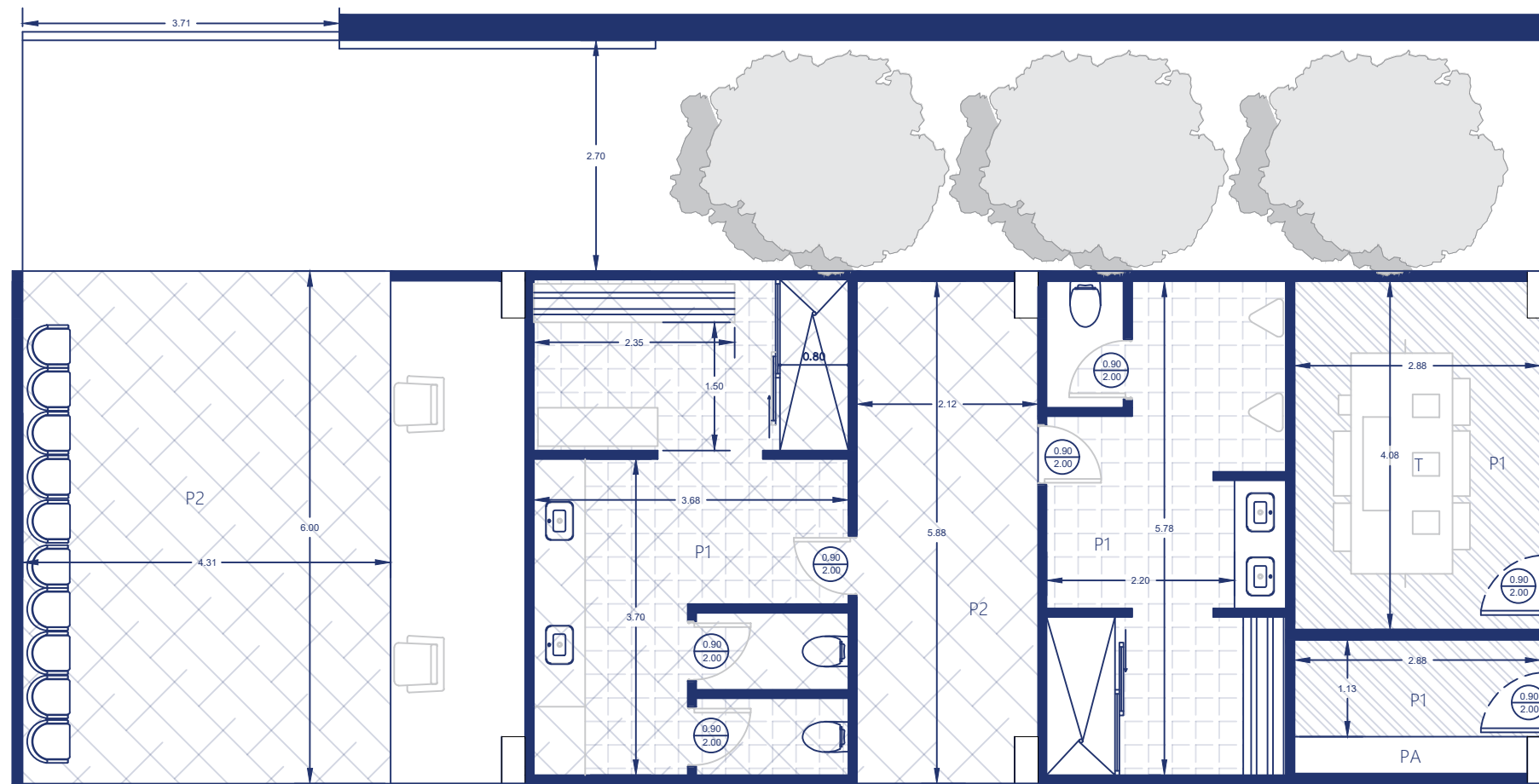

- P1: Porcelanato 50x50 mm.
- P2: Piso de hormigón pulido.
- PA: Panel Tableros eléctricos.
- T: Transformadores.

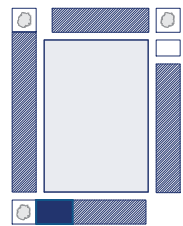

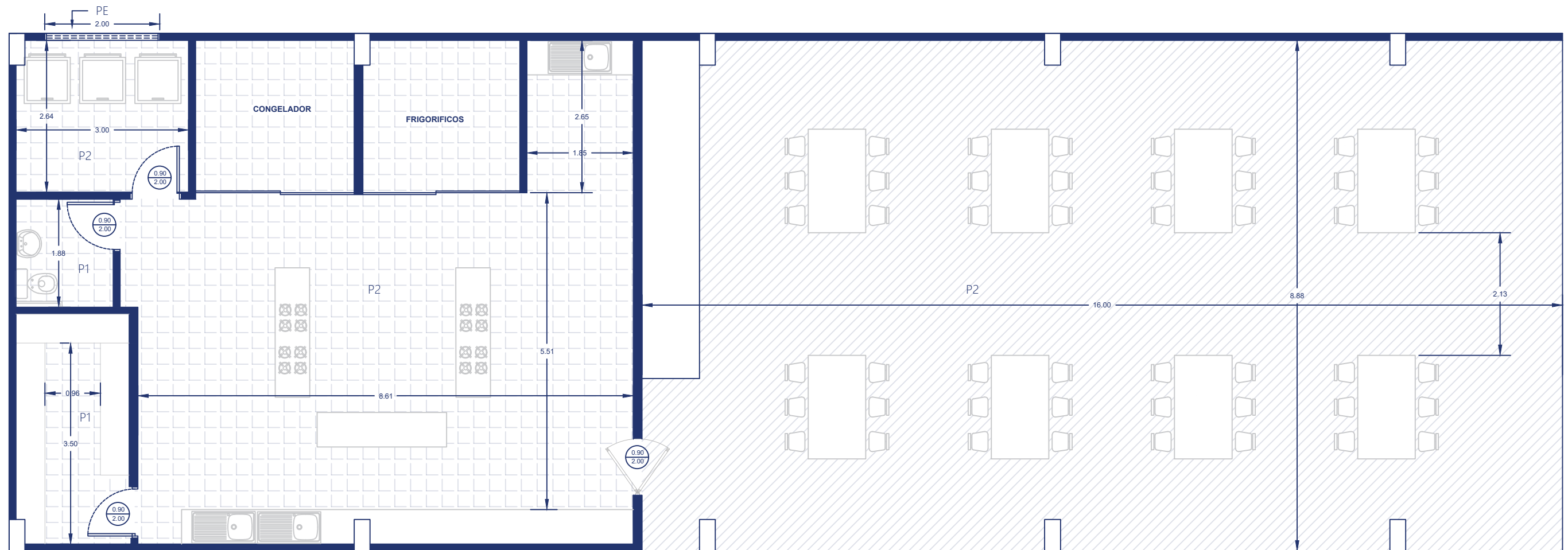

- P1: Porcelanato 50x50 mm.
- P2: Piso de hormigón pulido.
- PE: Puerta enrollable.

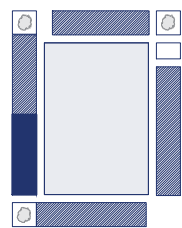

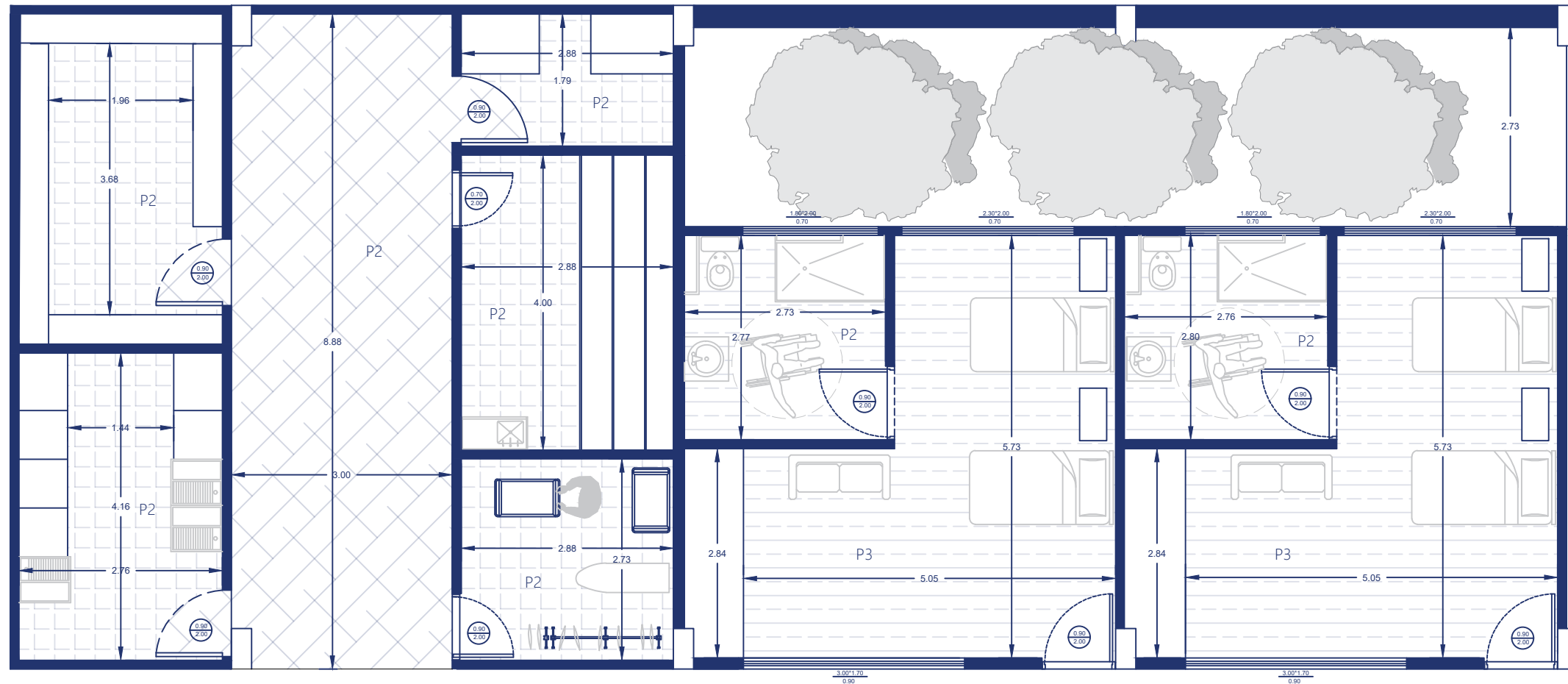

P1: Porcelanato 50x50 cm.

P2: Piso de hormigón pulido.

P3: Porcelanato mate 60x60 cm

PE: Puerta enrollable.

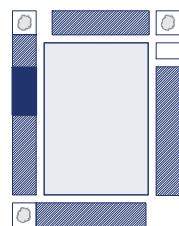

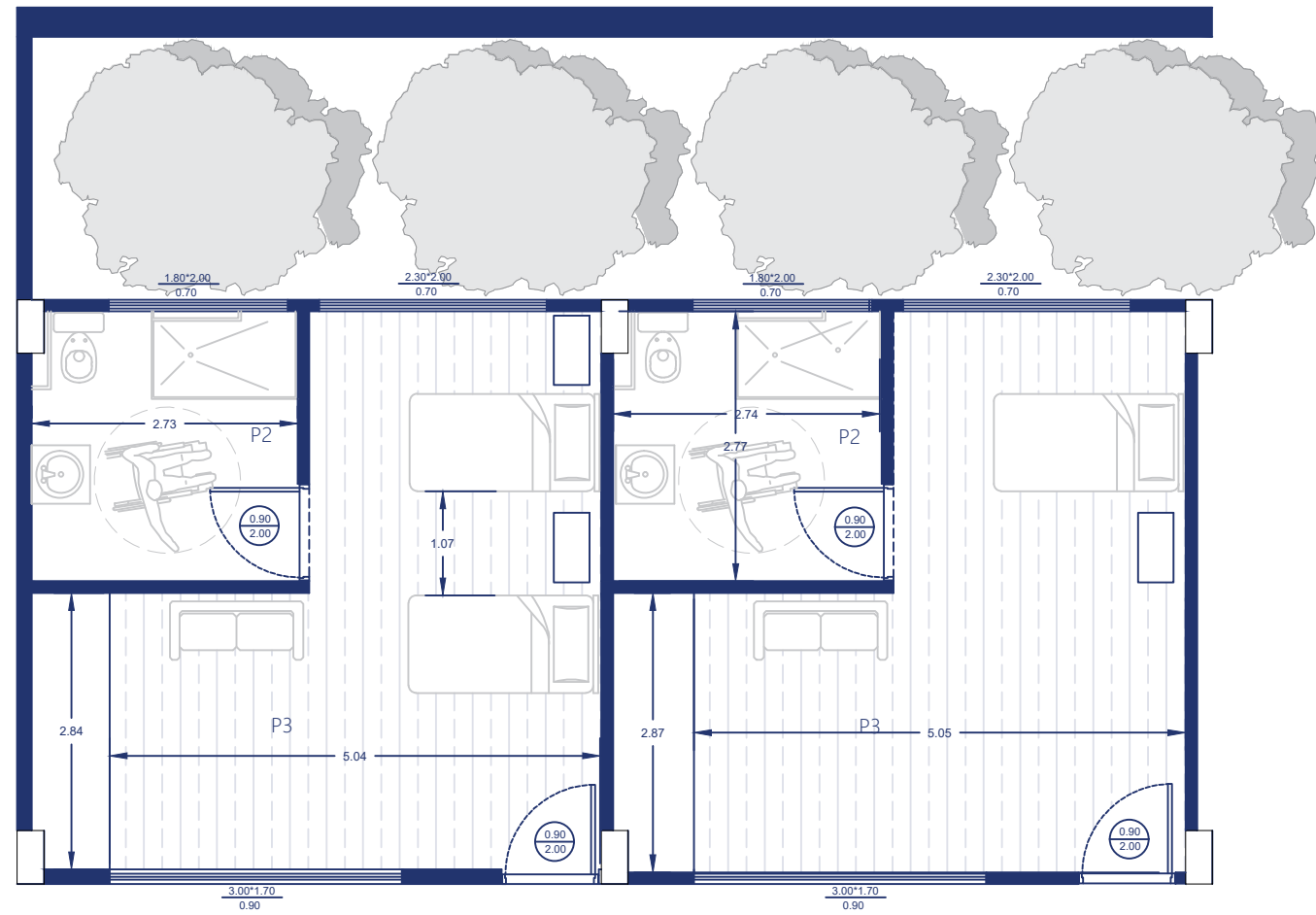

P1: Porcelanato 50x50 cm.

P2: Piso de hormigón pulido.

P3: Porcelanato mate 60x60 cm

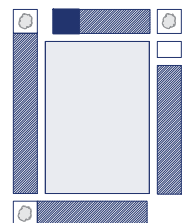

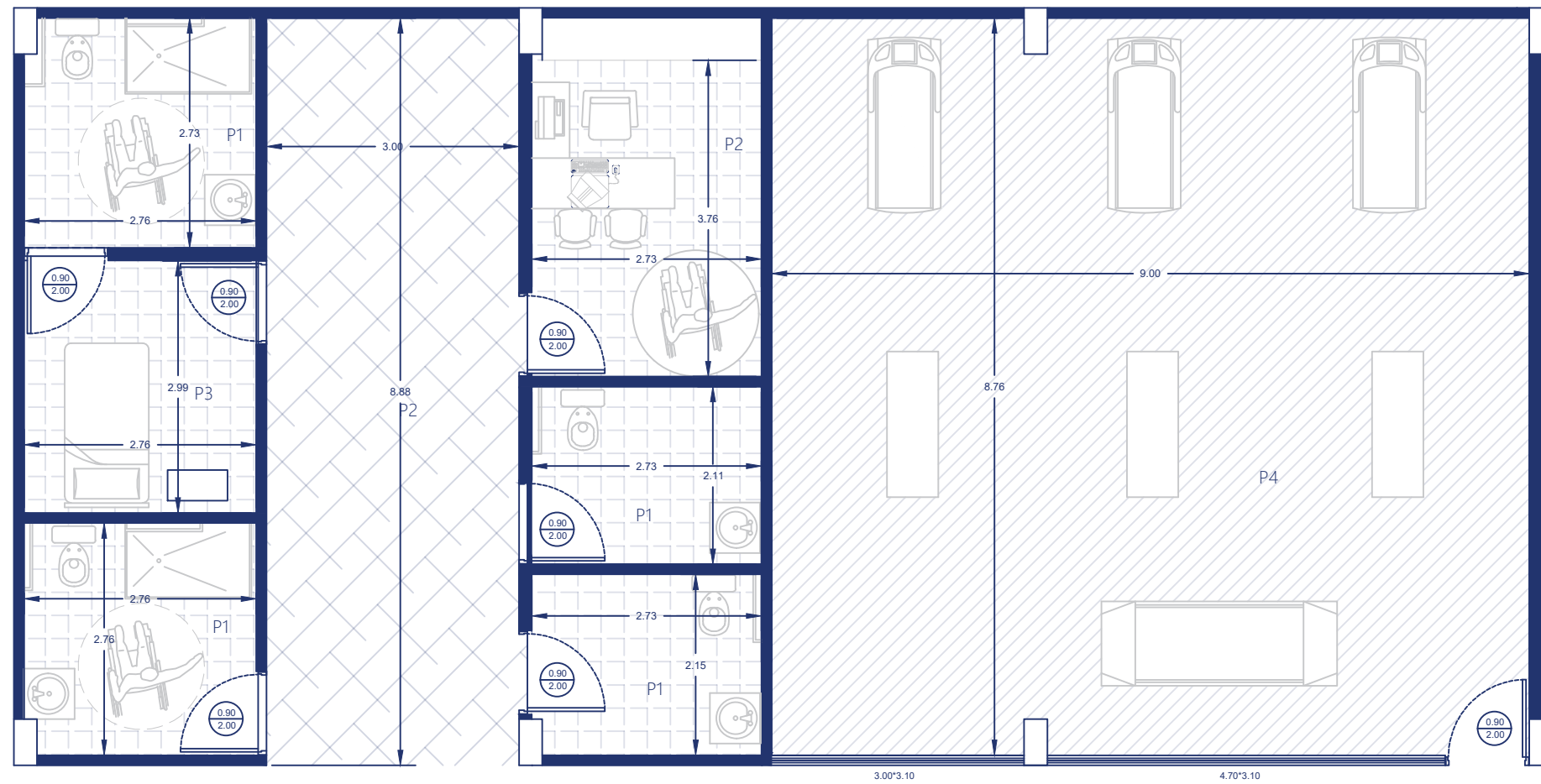

- P1: Porcelanato 50x50 cm.
- P2: Piso de hormigón pulido.
- P3: Porcelanato mate 60x60 cm
- P4: Piso de caucho 50x50x13 mm

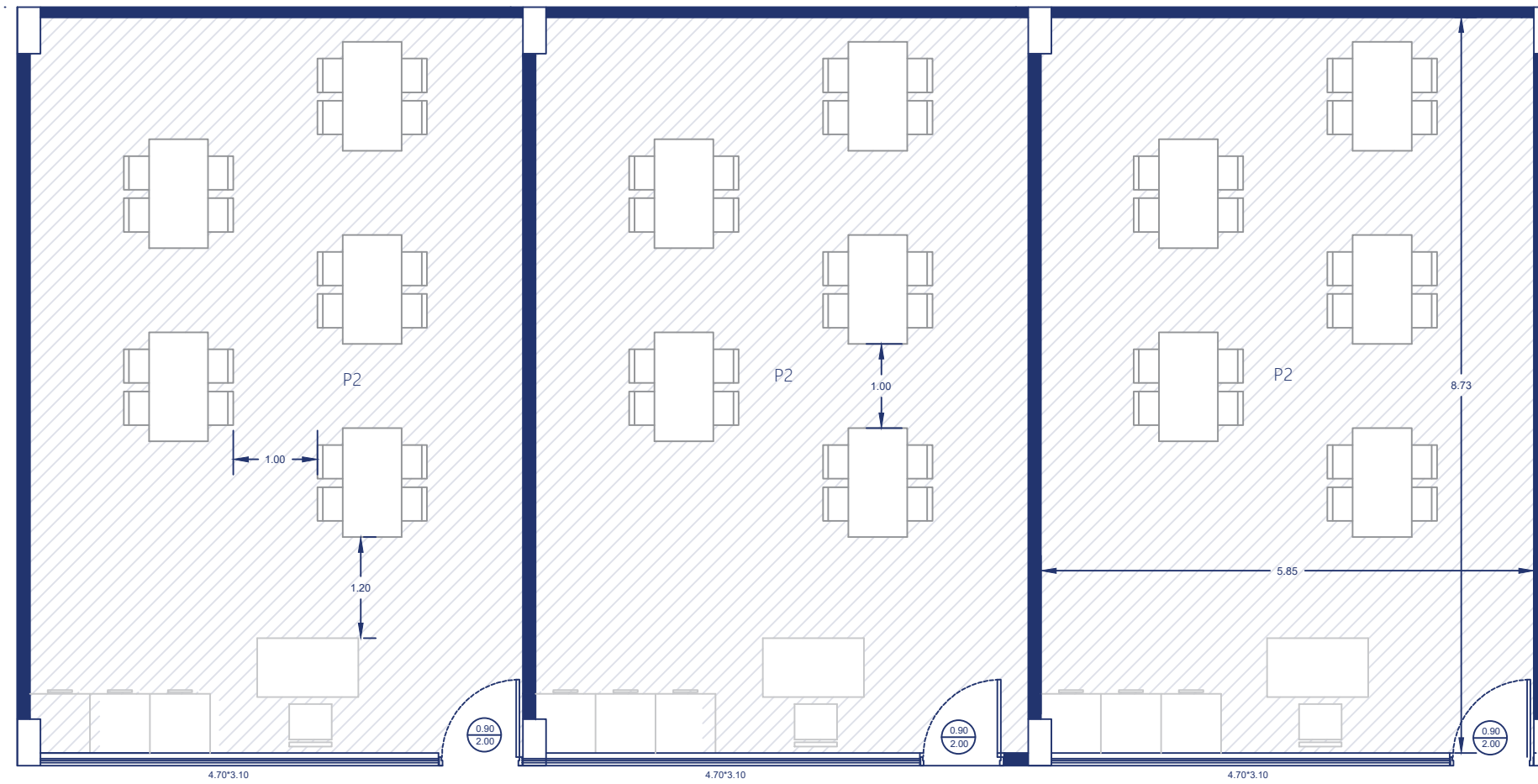

- P1: Porcelanato 50x50 cm.
- P2: Piso de hormigón pulido.
- P3: Porcelanato mate 60x60 cm
- P4: Piso de caucho 50x50x13 mm

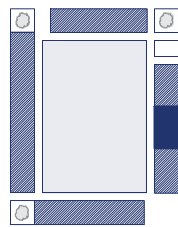

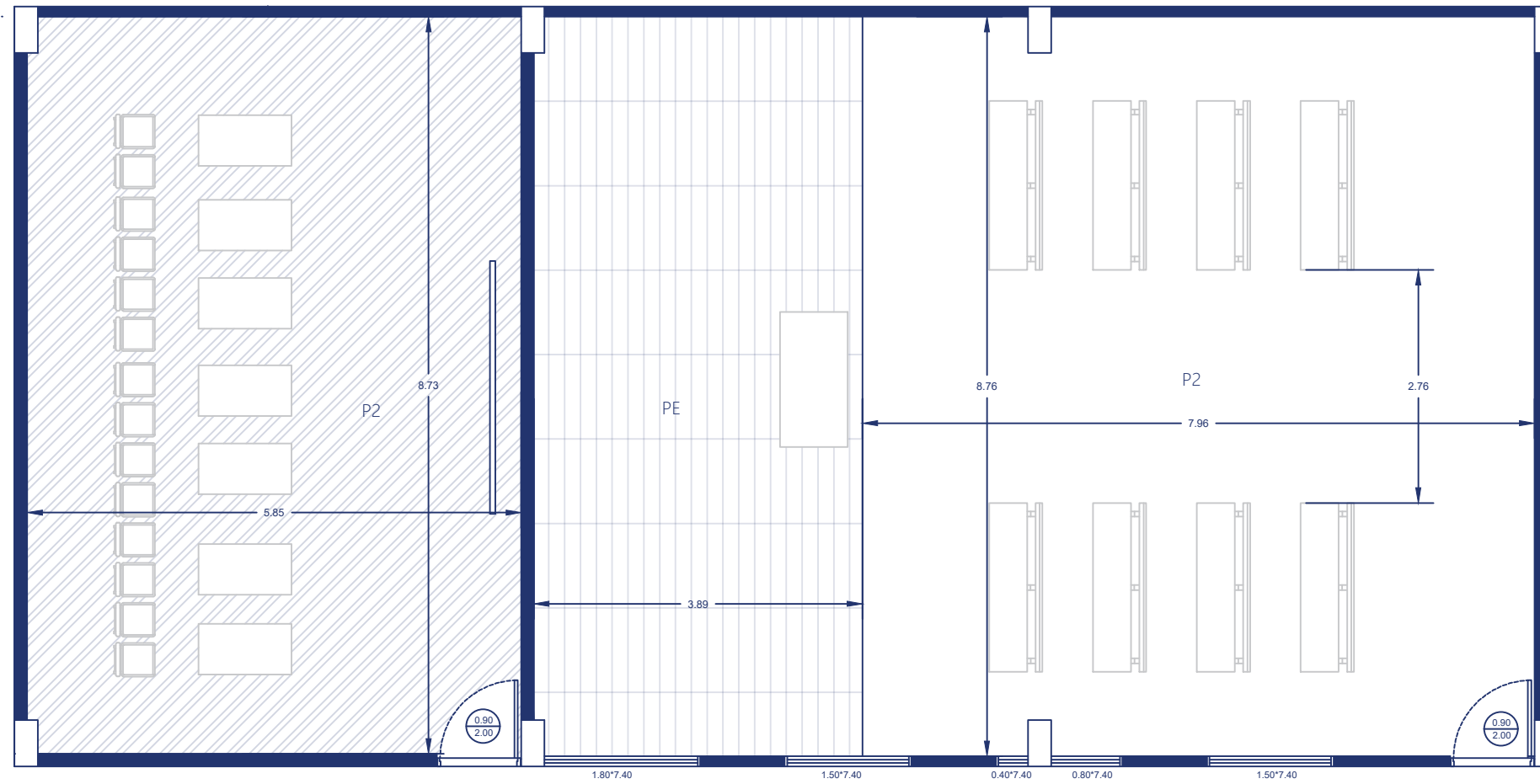

- P1: Porcelanato 50x50 cm.
- P2: Piso de hormigón pulido.
- P3: Porcelanato mate 60x60 cm
- P4: Piso de caucho 50x50x13 mm
- PE: Plataforma de madera.

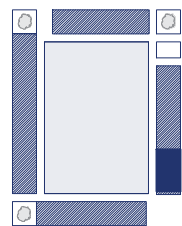

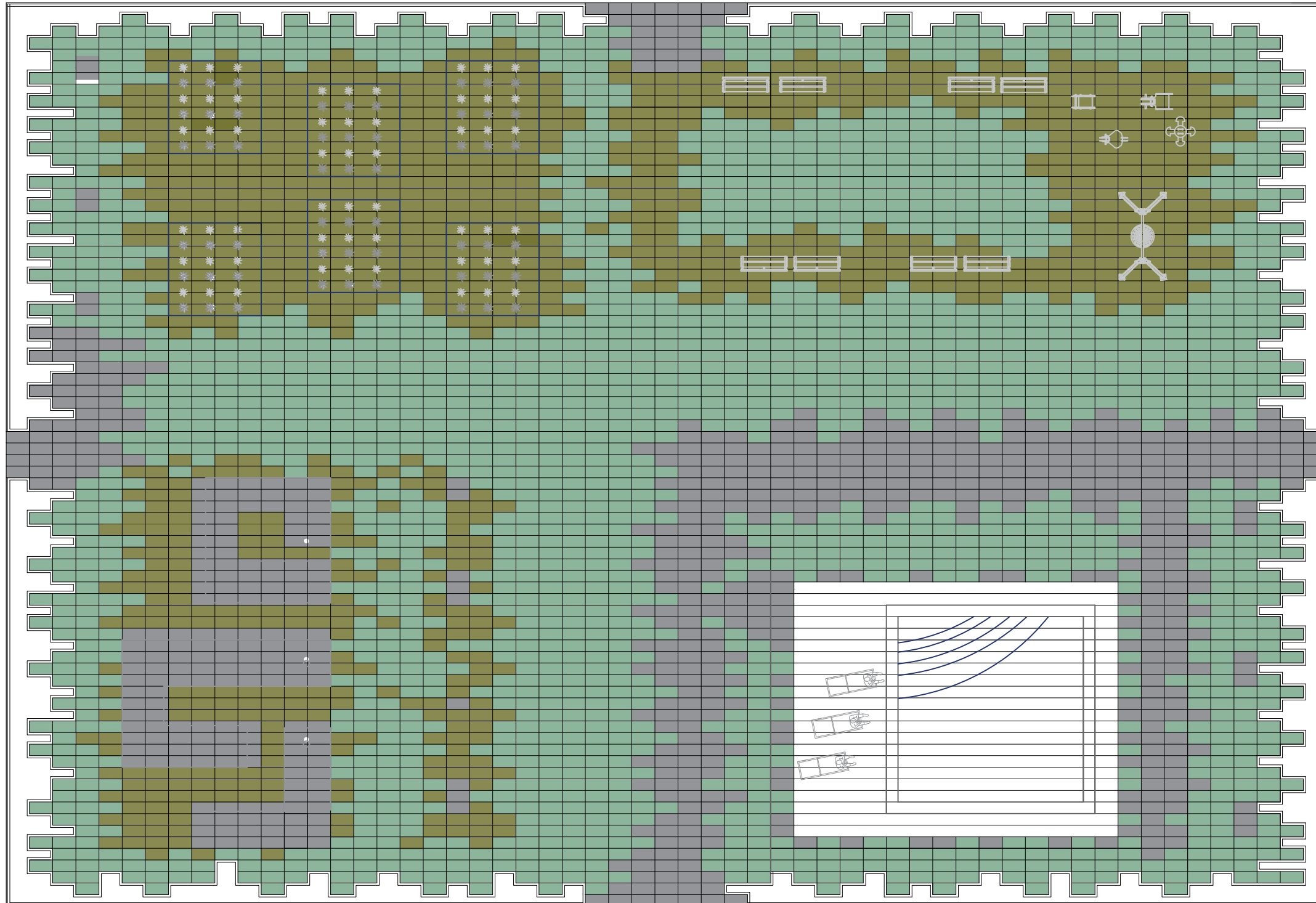



DECLARACIÓN Y AUTORIZACIÓN

Yo, **Felix Astudillo, Zharick Tamara**, con C.C: # **0921917837** autor/a del trabajo de titulación: **Centro Gerontológico Residencial** previo a la obtención del título de **Arquitecta** en la Universidad Católica de Santiago de Guayaquil.

1.- Declaro tener pleno conocimiento de la obligación que tienen las instituciones de educación superior, de conformidad con el Artículo 144 de la Ley Orgánica de Educación Superior, de entregar a la SENESCYT en formato digital una copia del referido trabajo de titulación para que sea integrado al Sistema Nacional de Información de la Educación Superior del Ecuador para su difusión pública respetando los derechos de autor.

2.- Autorizo a la SENESCYT a tener una copia del referido trabajo de titulación, con el propósito de generar un repositorio que democratice la información, respetando las políticas de propiedad intelectual vigentes.

Guayaquil, **02 de marzo de 2020**

f. _____

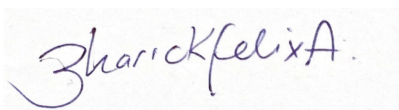

Nombre: **Felix Astudillo, Zharick Tamara**

C.C: **0921917837**



REPOSITORIO NACIONAL EN CIENCIA Y TECNOLOGÍA			
FICHA DE REGISTRO DE TESIS/TRABAJO DE TITULACIÓN			
TEMA Y SUBTEMA:	Centro Gerontológico Residencial		
AUTOR(ES)	Zharick Tamara, Felix Astudillo		
REVISOR(ES)/TUTOR(ES)	Bamba Vicente, Juan Carlos; Mora Alvarado, Enrique Alejandro, Hunter Hurtado Mónica; Sandoya Lara Ricardo Andres		
INSTITUCIÓN:	Universidad Católica de Santiago de Guayaquil		
FACULTAD:	Facultad de Arquitectura y diseño		
CARRERA:	Arquitectura		
TÍTULO OBTENIDO:	Arquitecta		
FECHA DE PUBLICACIÓN:	02 de marzo del 2020	No. DE PÁGINAS:	70
ÁREAS TEMÁTICAS:	Adultos mayores, Residencia, Medicina.		
PALABRAS CLAVES/KEYWORDS:	Arquitectura, Claustro, Seguridad, Privado, Residencia, Adultos.		
RESUMEN/ABSTRACT:	<p>El proyecto de Centro gerontológico residencial, para adultos mayores se encuentra ubicado en la parroquia satélite La Aurora. Tomando en cuenta como adulto mayor a personas con edades entre 65 años en adelante, la capacidad total de usuarios para este centro sería de 145 personas; 45 usuarios residentes y 100 usuarios de visita diurna. El centro consta de espacios como residencias, talleres que varían dependiendo de los horarios de actividades establecidos por el centro y brindados por el MIES, cafetería, cocina, área administrativa, capilla entre otros. Se realizó una investigación para dar con todas las necesidades que presenta el adulto mayor de las cuales las principales que se toman son: Salud, alimentación, descanso, recreación artística, recreación deportiva, recreación pedagógica y recreación ambiental. El proyecto nace a partir de un punto específico: la seguridad, por ello la conceptualización planteada para el proyecto es claustro, mediante galerías y un patio central se crea un mundo privado tomando todas las normativas necesarias adaptándolo para la vida de las personas de tercera edad, que necesitan de cuidados las 24 horas del día.</p>		
	<input checked="" type="checkbox"/>	<input type="checkbox"/>	
ADJUNTO PDF: CONTACTO CON LA INSTITUCIÓN (COORDINADOR DEL PROCESO UTE)::	TELÉFONO: +593-996373627	E-MAIL: NO zharick_felix@hotmail.com	
	Nombre: DURÁN TAPIA, GABRIELA CAROLINA		
	Teléfono: +593-4-380 4600		
	gabriela.duran@cu.ucsg.edu.ec		
SECCIÓN PARA USO DE BIBLIOTECA			
Nº. DE REGISTRO (en base a datos):			
Nº. DE CLASIFICACIÓN:			
DIRECCIÓN URL (tesis en la web):			