



UNIVERSIDAD CATÓLICA DE SANTIAGO DE GUAYAQUIL
FACULTAD DE ARQUITECTURA Y DISEÑO
CARRERA: ARQUITECTURA

TÍTULO:
MUSEO ARQUEOLÓGICO HISTÓRICO DE QUEVEDO

AUTOR:
REYES YÁNEZ JONATHAN LUIS

TRABAJO DE TITULACIÓN PARA LA OBTENCIÓN DEL TÍTULO DE ARQUITECTO

TUTOR:
ARQ. ENRIQUE MORA ALVARADO

Guayaquil, Ecuador

2014



UNIVERSIDAD CATÓLICA DE SANTIAGO DE GUAYAQUIL

FACULTAD DE ARQUITECTURA Y DISEÑO

CARRERA: ARQUITECTURA

CERTIFICACIÓN

Certificamos que el presente trabajo fue realizado en su totalidad por Jonathan Luis Reyes Yáñez, como requerimiento parcial para la obtención del Título de Arquitecto.

TUTOR

Enrique Alejandro Mora Alvarado

REVISOR(ES)

Carlos Eduardo Castro Molestina

Félix Eduardo Chunga De La Torre

DIRECTOR DE LA CARRERA

Claudia María Peralta González

Guayaquil, a los 8 días del mes de Octubre del año 2014



UNIVERSIDAD CATÓLICA DE SANTIAGO DE GUAYAQUIL

FACULTAD DE ARQUITECTURA Y DISEÑO

CARRERA: ARQUITECTURA

DECLARACIÓN DE RESPONSABILIDAD

Yo, Jonathan Luis Reyes Yáñez

DECLARO QUE:

El Trabajo de Titulación Museo Arqueológico Histórico de Quevedo previa a la obtención del Título de Arquitecto, ha sido desarrollado en base a una investigación exhaustiva, respetando derechos intelectuales de terceros conforme las citas que constan al pie de las páginas correspondientes, cuyas fuentes se incorporan en la bibliografía.

Consecuentemente este trabajo es de mi total autoría.

En virtud de esta declaración, me responsabilizo del contenido, veracidad y alcance científico del Trabajo de Titulación referido.

Guayaquil, a los 8 días del mes de Octubre del año 2014

EL AUTOR (A)

Jonathan Luis Reyes Yáñez



UNIVERSIDAD CATÓLICA DE SANTIAGO DE GUAYAQUIL

FACULTAD DE ARQUITECTURA Y DISEÑO

CARRERA: ARQUITECTURA

AUTORIZACIÓN

Yo, Jonathan Luis Reyes Yáñez

Autorizo a la Universidad Católica de Santiago de Guayaquil, la publicación en la biblioteca de la institución del Trabajo de Titulación: Museo Arqueológico Histórico de Quevedo, cuyo contenido, ideas y criterios son de mi exclusiva responsabilidad y total autoría.

Guayaquil, a los 8 días del mes de Octubre del año 2014

EL AUTOR:

Jonathan Luis Reyes Yáñez

AGRADECIMIENTO

Agradezco a Dios, por brindarme las facultades para cumplir las metas que me propongo.

A mis padres Wilfrido y Alexandra; y a mis hermanos Luis, María Alexandra y Cristina por el apoyo brindado en éste y cada periodo de mi vida.

A mi tutor Arq. Enrique Mora Alvarado por contribuir con su tiempo, conocimiento y recomendaciones en este proyecto de titulación.

Además agradezco a mis profesores de arquitectura por los conocimientos transmitidos, lineamientos y consejos que definen los principios de mi carrera.

A mis compañeros, amigos y colegas arquitectos que brindaron su colaboración en el transcurso de mi formación académica y formarán siempre parte de mi vida.

Jonathan Luis Reyes Yáñez

TRIBUNAL DE SUSTENTACIÓN

Carlos Eduardo Castro Molestina
EVALUADOR

Félix Eduardo Chunga De La Torre
EVALUADOR

Enrique Alejandro Mora Alvarado
PROFESOR GUÍA Ó TUTOR

Alejandro Jesús Gonzalez Cruz
PROFESOR DELEGADO



UNIVERSIDAD CATÓLICA DE SANTIAGO DE GUAYAQUIL

FACULTAD DE ARQUITECTURA Y DISEÑO

CARRERA: ARQUITECTURA

CALIFICACIÓN

Enrique Mora Alvarado

PROFESOR GUÍA Ó TUTOR

Tabla de Contenido

1.	Introducción.....	1			
1.1.	Antecedentes.....	2		2.1.6. Vialidad.....	14
1.2.	Ubicación.....	4		2.1.7. Actividades del entorno.....	15
1.2.1.	Ubicación General.....	4		2.1.8. Identificación de Espacios Públicos.....	15
1.2.2.	Ubicación Específica.....	4		2.1.9. Contexto Físico-visual.....	16
1.3.	Planteamiento del problema.....	5		2.2. Definición de Necesidades.....	19
1.4.	Justificación.....	6		2.3. Análisis tipológico.....	21
1.5.	Objetivos.....	7		2.3.1. Matadero- Madrid, España	22
1.5.1.	Objetivo General.....	7		2.3.2. Fundación Ibere Camargo - Porto Alegre, Brasil.....	26
1.5.2.	Objetivos Específicos.....	7		2.3.3. Plaza Capitalidad - Centro Río Suquía - Córdoba, Argentina.....	30
1.6.	Alcances y limitaciones.....	7		2.4. Programa Arquitectónico.....	34
2.	Investigación y programación.....	8		2.5. Objetivos y Criterios de diseño.....	35
2.1.	Análisis de condicionantes.....	8	3.	Anteproyecto.....	37
2.1.1.	Clima.....	8	3.1.	Partido Arquitectónico.....	37
2.1.1.1.	Asoleamiento.....	8	3.1.1.	Concepto.....	37
2.1.1.2.	Temperatura.....	8	3.1.2.	Planteamientos.....	37
2.1.1.3.	Precipitaciones.....	9	3.2.	Análisis de relaciones funcionales.....	40
2.1.1.4.	Humedad.....	9	3.3.	Estudio formal espacial.....	42
2.1.1.5.	Vientos.....	9	3.3.1.	Análisis cuantificativo de zonificación.....	43
2.1.2.	Recursos Naturales.....	10	3.3.2.	Estudio volumétrico.....	44
2.1.2.1.	Áreas Verdes.....	10	3.3.3.	Planos de anteproyecto.....	45
2.1.2.2.	Topografía e Hidrografía.....	11	4.	Proyecto.....	46
2.1.2.3.	Vegetación característica.....	11	4.1.	Proyecto arquitectónico.....	46
2.1.3.	Sistema Sociocultural.....	12	4.1.1.	Planta a escala urbana.....	47
2.1.3.1.	Población.....	12	4.1.2.	Plantas arquitectónicas.....	48
2.1.3.2.	Densidad poblacional.....	12	4.1.3.	Secciones.....	55
2.1.3.3.	Índices educativos y culturales.....	12	4.1.4.	Elevaciones.....	57
2.1.4.	Zonificación y usos de suelo.....	13	4.1.5.	Renderings y fotografías.....	59
2.1.5.	Infraestructura existente.....	13	4.2.	Detalles constructivos.....	62
			4.3.	Memoria descriptiva.....	67
			4.4.	Memoria técnica.....	68

Índice de Tablas

Tabla 1: Matriz de Problemas	5
Tabla 3: Población Quevedo	12
Tabla 4: Densidad Poblacional Quevedo	12
Tabla 5: Servicios Básicos de Quevedo	13
Tabla 6: Conclusiones tipológicas.....	33
Tabla 8: Objetivos y Criterios de diseño	35
Tabla 8: Objetivos y Criterios de diseño	36
Tabla 9: Comparación de zonificaciones	43
Tabla 10 : Requerimiento de energía eléctrica	68

Índice de figuras

Figura 1: Fotografía de platos de arcilla	1	Figura 58: Contexto general	18	Figura 115: Esquema planteamiento 4	38
Figura 2: Fotografía figuras antropomorfas	1	Figura 59: Corte Contexto	18	Figura 116: Esquema gráfico 4	38
Figura 3: Fotografía de urna de barro	1	Figura 60: Esquema Administración	19	Figura 117: Esquema planteamiento 5	38
Figura 4: Gráfico de Ubicación del Proyecto	1	Figura 61: Esquema espacio público	20	Figura 118: Esquema planteamiento 5	38
Figura 5: Gráfico de Ubicación del Tolas	2	Figura 62: Ubicación Matadero	22	Figura 119: Esquema planteamiento 6	38
Figura 6: Plano de Crecimiento demográfico por años	3	Figura 63: Foto Centro Cultural Matadero	22	Figura 120: Esquema planteamiento 6	38
Figura 7: Puente Velasco Ibarra de la Ciudad de Quevedo	3	Figura 64: Contexto Matadero	22	Figura 121: Esquema planteamiento 7	39
Figura 8: Plano de Ubicación General de Quevedo	4	Figura 65: Distribución Centro Cultural Matadero	23	Figura 122: Esquema gráfico 7	39
Figura 9: Plano de Ubicación Específica del terreno	4	Figura 66: Circulación Matadero	23	Figura 123: Esquema planteamiento 8	39
Figura 10: Piezas talladas en piedra	5	Figura 67: Espacio Funcional	23	Figura 124: Esquema gráfico 8	39
Figura 11: Piezas elaboradas en metal	5	Figura 68: Cine Matadero	23	Figura 125: Esquema planteamiento 9	39
Figura 12: Utensilios de piedra	5	Figura 69: Análisis de vanos	24	Figura 126: Esquema gráfico 9	39
Figura 13: Plano de sectores peligrosos	6	Figura 70: Forma Explotada Matadero	24	Figura 127: Esquema funcional general	40
Figura 14: Índice de Crecimiento demográfico	6	Figura 71: Análisis Formal Matadero	24	Figura 128: Esquema de relaciones funcionales	40
Figura 15: Contexto del Malecón de San Camilo en Quevedo	7	Figura 72: Análisis de estructura Matadero	25	Figura 129: Esquema funcional exposiciones	40
Figura 16: Asoleamiento del terreno	8	Figura 73: Análisis de Materiales Matadero	25	Figura 130: Esquema funcional complementarios	40
Figura 17: Plano de Asoleamiento Quevedo	8	Figura 74: Análisis de estructura Matadero	25	Figura 131: Esquema funcional servicios	41
Figura 18: Gráfico de Temperatura día de invierno	8	Figura 75: Ubicación Fundación Ibere Camargo	26	Figura 132: Esquema funcional administración	41
Figura 19: Gráfico de Temperatura media anual	8	Figura 76: Foto Fundación Ibere Camargo	26	Figura 133: Esquema funcional cafetería	41
Figura 20: Gráfico de Precipitaciones	9	Figura 77: Foto contexto Fundación Ibere Camargo	26	Figura 134: Plano zonificación 1	42
Figura 21: Gráfico de Humedad	9	Figura 78: Planta subsuelo C.I.F.	27	Figura 135: Plano zonificación 2	42
Figura 22: Gráfico de Vientos	9	Figura 79: Planta 1 C.I.F.	27	Figura 136: Plano zonificación 3	42
Figura 23: Plano de áreas verdes de Quevedo	10	Figura 80: Planta 2 C.I.F.	27	Figura 137: Plano zonificación 4	42
Figura 24: Fotografía Malecón de Quevedo	10	Figura 81: Planta 3 C.I.F.	27	Figura 138: Volumetría zonificación 1	42
Figura 25: Fotografía parque Central de Quevedo	10	Figura 82: Funciones C.I.F.	27	Figura 139: Volumetría zonificación 3	42
Figura 26: Fotografías de parque Amistad	10	Figura 83: Elevaciones F.I.C.	28	Figura 140: Volumetría zonificación 2	42
Figura 27: Plano Topográfico del terreno	11	Figura 84: Elevaciones 2 F.I.C.	28	Figura 141: Volumetría zonificación 4	42
Figura 28: Elementos de madera	11	Figura 85: Forma Explotada F.I.C.	28	Figura 142: Plano zonificación 4.2	43
Figura 29: Estructura de madera	11	Figura 86: Análisis Formal F.I.C.	28	Figura 143: Volumetría maqueta 1	43
Figura 30: Árbol de Balsa	11	Figura 87: Implantación F. I.C.	29	Figura 144: Volumetría maqueta 2	43
Figura 31: Árbol de Beldaco	11	Figura 88: Análisis de estructura F. I.C.	29	Figura 145: Volumetría maqueta 3	43
Figura 32: Árbol de Naranja	11	Figura 89: Análisis de ejes F.I.C.	29	Figura 146: Volumetría maqueta 4	43
Figura 33: Árbol de Marañón	11	Figura 90: Análisis de Materiales F.I.C.	29	Figura 147: Volumetría 1	44
Figura 34: Árbol de Cedro	11	Figura 91: Estructura subsuelo F.I.C.	29	Figura 148: Volumetría 2	44
Figura 35: Árbol de Ceibo	11	Figura 92: Ubicación Centro de Interpretación	30	Figura 149: Volumetría 3	44
Figura 36: Árbol de Cedro	11	Figura 93: Foto contexto Centro de Interpretación	30	Figura 150: Volumetría 4	44
Figura 37: Árbol de Guaba	11	Figura 94: Foto proyecto Centro de Interpretación	30	Figura 151: Volumetría Final, Contexto Físico	46
Figura 38: Árbol de Cedro	11	Figura 95: Circulaciones, plaza capitalidad.	31	Figura 152: Vista aérea general	59
Figura 39: Árbol de Moral	11	Figura 96: Funciones centro de interpretación	31	Figura 153: Vista desde exterior	59
Figura 40: Gráfico de Población de Quevedo	12	Figura 97: Elevación centro de interpretación	32	Figura 154: Plaza exterior	59
Figura 41: Plano de Zonificación Quevedo	13	Figura 98: Forma Explotada centro de interpretación	32	Figura 155: Imagen nocturna del conjunto	59
Figura 42: Plano de Infraestructura de Quevedo	13	Figura 99: Análisis Formal centro de interpretación	32	Figura 156: Rendering sala de exposiciones	60
Figura 43: Plano de Vías de Quevedo	14	Figura 100: Análisis de estructura centro de interpretación	33	Figura 157: Rendering sala de audiovisuales	60
Figura 44: Plano de Vías del sector	14	Figura 101: Análisis del corte centro de interpretación	33	Figura 158: Rendering sala de documentación y lectura	60
Figura 45: Esquema Corte Puente V. Ibarra malecón	14	Figura 102: Esquema Funcional Museo	35	Figura 159: Rendering taller	60
Figura 46: Esquema Calle Juan Montalvo	14	Figura 103: Esquema Funcional Espacio público	35	Figura 160: Foto maqueta vista aérea frontal	61
Figura 47: Plano de Actividades del sector	15	Figura 104: Esquema Formal	35	Figura 161: Foto maqueta vista aérea lateral derecha	61
Figura 48: Gráfico cuantificador de Actividades del sector	15	Figura 105: Esquema Bioclimático	36	Figura 162: Foto maqueta vista aérea de la plaza	61
Figura 49: Plano de Espacios Públicos	15	Figura 106: Esquema Constructivo	36	Figura 163: Foto maqueta vista aérea lateral izquierda	61
Figura 50: Contexto General	16	Figura 107: Esquema Social	36	Figura 164: Detalle Panel Alucobond	70
Figura 51: Fotografía Malecón de San Camilo	16	Figura 108: Esquema Concepto	37	Figura 165: Panel Traslucido	70
Figura 52: Alzado Malecón de San Camilo	16	Figura 109: Esquema General	37	Figura 166: Detalle Policarbonato	70
Figura 53: Contexto General	17	Figura 110: Esquema planteamiento	37	Figura 167: Edificio Wozoco - MVRDV	71
Figura 54: Frente Malecón de Quevedo	17	Figura 111: Esquema planteamiento 2	37	Figura 168: Detalle estructural MVRDV	71
Figura 55: Alzado Malecón de Quevedo	17	Figura 112: Esquema planteamiento 3	38	Figura 169: Detalle estructural del conjunto	71
Figura 56: Puente Velasco Ibarra	18	Figura 113: Esquema gráfico vías	38	Figura 170: Detalle esquemático de la estructura	71
Figura 57: Puente Humberto Alvarado	18	Figura 114: Esquema gráfico 3	38		

RESUMEN (ABSTRACT)

El Gobierno Autónomo Descentralizado (GAD) de Quevedo, solicita el diseño del Museo Arqueológico e Histórico de Quevedo dentro del proyecto Regeneración del malecón de San Camilo, en función de potencializar la difusión cultural y con el fin de poder exponer de manera correcta las piezas arqueológicas de la cultura Milagro - Quevedo pertenecientes a la institución, actualmente no cuentan con un espacio apropiado para la conservación y exposición de las mismas. Mediante el proceso de investigación y programación surgieron nuevas necesidades de tipo cultural y social en beneficio de la comunidad, por lo tanto la propuesta para el museo de la ciudad resuelve la creación de espacios de usos múltiples y áreas de esparcimiento al aire libre usando criterios de integración con el contexto físico y natural donde se ubica.

Palabras Claves: Museo, arqueología, Quevedo, cultura, arquitectura, multifunción, exposición, espacio público.

1. Introducción

El Trabajo de Titulación de Arquitectura debe congregar todos los conocimientos adquiridos durante la etapa de estudio y formación, con el fin de proponer soluciones en beneficio de la sociedad, diseñando espacios habitables capaces de integrar y otorgar confort a quienes necesiten de ellos.

El Departamento de Diseño Urbano del Municipio del cantón Quevedo, Provincia de Los Ríos, solicita este proyecto como prioritario y ofrece su apoyo incondicional para ponerlo en ejecución, en función de potencializar la difusión cultural. El terreno de emplazamiento del proyecto ha sido estratégicamente ubicado dentro del proyecto regeneración del malecón de San Camilo, iniciativa del municipio para promover turísticamente a Quevedo como “Ciudad del Río”.

El punto de partida de la propuesta es el lineamiento y enlace de los proyectos urbanos ubicados en el Malecón de San Camilo, los cuales son: el Santuario de la Virgen de la Merced y la Ruta del Río que, en conjunto conforman un recorrido lineal de tipo cultural y turístico. El proyecto planteado para el presente documento es el Museo Histórico y Arqueológico de Quevedo, compuesto por áreas donde se exhibirán las reliquias encontradas de la cultura Milagro-Quevedo, que se encuentran almacenadas en la ciudadela Municipal y están a cargo del Ministerio de Cultura y Patrimonio del Ecuador, quienes disponen del destino y uso de las piezas. El proyecto dispondrá además de un espacio destinado para la exhibición de fotografías y expedientes históricos pertenecientes al Municipio de la ciudad, el cual no cuenta con la edificación adecuada para su exposición.

Para la configuración y elaboración del proyecto existen lineamientos a seguir, como base de investigación del Gobierno Autónomo Descentralizado (GAD) de Quevedo, tomaremos referencia de su Plan de Desarrollo y Ordenamiento Territorial (PDYOT), herramienta de planificación prevista por la constitución del Ecuador, que permite desarrollar la gestión concertada de su territorio orientada al desarrollo armónico e integral del lugar. (GAD Quevedo, 2012)



Figura 1: Fotografía de platos de arcilla
Fuente: Reyes (2014)



Figura 2: Fotografía figuras antropomorfas
Fuente: Reyes (2014)



Figura 3: Fotografía de urna de barro
Fuente: Reyes (2014)



Figura 4: Gráfico de Ubicación del Proyecto
Fuente: Reyes (2014)



1.1. Antecedentes

Sobre el territorio en el que se edificó la ciudad se asentó la cultura Milagro-Quevedo desde el siglo 500 D.C. hasta la llegada de los españoles, fueron artesanos que trabajaron la arcilla, el oro y la plata, creando esculturas, joyerías y reliquias que se han encontrado en Tolas esparcidas por todo el territorio, “sus trabajos en cerámicas son variados con representaciones características de la costa ecuatoriana. Ocuparon los territorios actuales de las provincias del Guayas, Los Ríos y El Oro.” (Crespo & Holm, 1981).

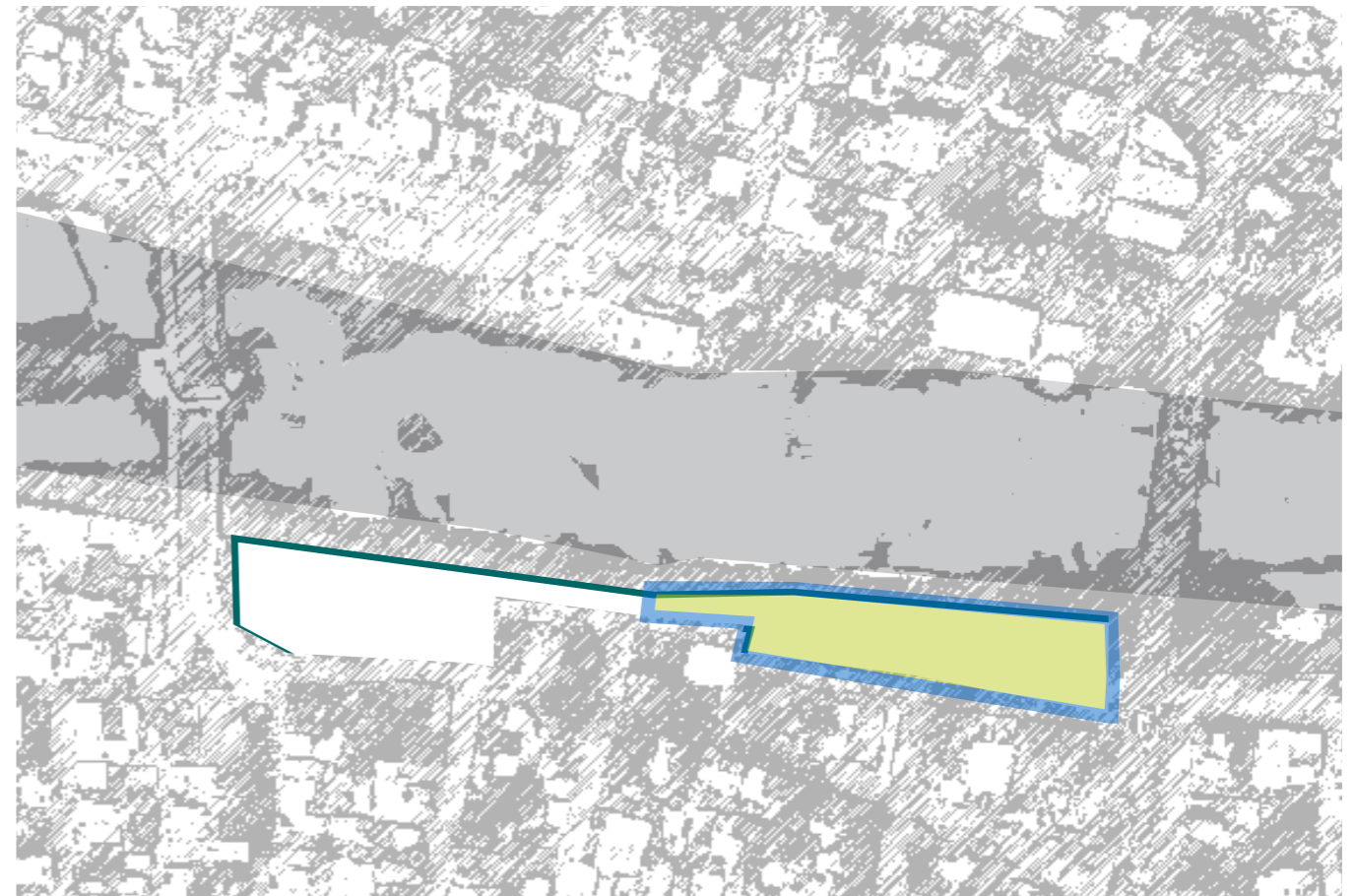
Cultura Milagro - Quevedo

Se asentaron en la región más fértil de la costa ecuatoriana, en terrenos predominantemente planos y cercanos a los ríos. Las tolas son su principal característica, son montículos artificiales que se han encontrado en gran parte de su territorio, cumplían funciones diversas, como funerarias, ceremoniales y habitacionales. “Por su ubicación geográfica estratégica, esta cultura debió tener importantes intercambios culturales y comerciales con las culturas andinas y litorales”. (Crespo & Holm, 1981).

Eran una población numerosa y organizada, se desenvolvían en actividades como la navegación, la pesca fluvial, el intercambio de productos entre otros. Según investigaciones realizadas por los arqueólogos Emilio Estrada Ycaza y Julio Viteri Gamboa, se establece que esta civilización se caracterizó por el trabajo y la capacidad de creatividad dentro de lo que es el arte y la belleza.

Entre los vestigios que se han encontrado de la cultura Milagro-Quevedo se encuentran urnas o sepulcros, vasijas de barro utilizadas con fines funerarios y para el almacenaje de productos agrícolas. Se encuentran también utensilios artísticos, de uso diario y ceremoniales como: esculturas de barro, vasijas y figuras de barro.

En la actualidad las piezas arqueológicas registradas pertenecen al GAD de Quevedo, se encuentran en una de las salas de exposiciones dentro de la ciudadela municipal, el espacio cuenta con 670 piezas arqueológicas entre las cuales hay unos cuantos objetos pertenecientes a las culturas Tolita, Machalilla y Panzaleo (GAD Quevedo, 2009).



Figura 5: Gráfico de Ubicación del Tolas
Fuente: Reyes (2014)

Ciudad de Quevedo y el Sector de San Camilo

La ciudad creció junto al río Quevedo, siendo su principal potencial la actividad agrícola, actualmente tiene una extensión de 313.97 Km², está constituida por 9 parroquias urbanas y 2 rurales. Según se menciona en el Plan de Desarrollo y Ordenamiento territorial de Quevedo (2012) en 1838 las tierras de Quevedo eran despobladas, el poblado más cercano era Zapotal; por eso, cuando don José Camilo Calixto se posesionó de estas tierras, pidió autorización a Zapotal. Después, Calixto vende parte de los terrenos y pidieron al agrimensor Timoteo Quevedo, que haga un levantamiento topográfico.

En 1852, se eleva a Quevedo a categoría de parroquia rural de Pujilí. En 1857, se empieza a explotar el caucho, lo que motivó el traslado de muchas personas; empezando su crecimiento. El 6 de octubre de 1860, García Moreno crea la provincia de Los Ríos y Quevedo pasa a Vinges en 1869, el 7 de octubre de 1943, se crea el Cantón Quevedo. Con inició el auge del banano, se incrementó el desarrollo de la ciudad.

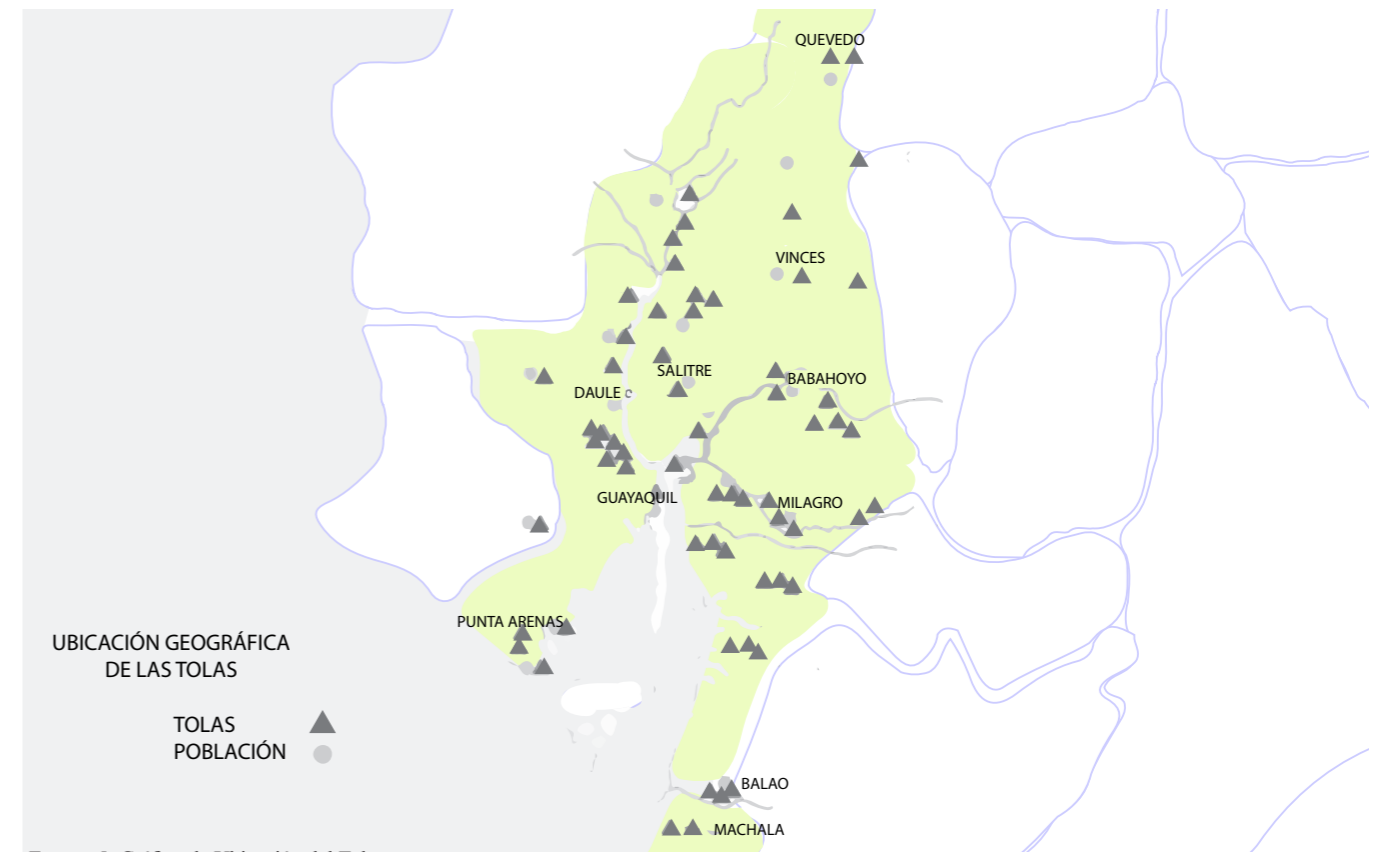
En 1969 San Camilo era un barrio de Quevedo separado del núcleo central de la ciudad por el río. El 14 de diciembre de 1969 en una reunión barrial, el Dr. Fernando Arévalo Delgado expone las necesidades para que el barrio sea ascendido a parroquia urbana. En marzo de 1972 se ordena al Consejo Municipal de Quevedo se decreta la parroquialización de San Camilo. (La Hora, 2005)

Actividades fluviales

Según la tesis “Los primeros pobladores de Quevedo” de Patricia Parrales Vera (2012) desde el principio el malecón de la comuna presentaba un intenso movimiento de gente, al no haber carreteras el transporte al otro lado del río o fuera de la ciudad era por medio de balsas, el 21 de marzo de 1827 llegó el primer barco a vapor llamado San Nicolás, posteriormente llegaron lanchas a motor, los cuales transportaban cargas y pasajeros a otras ciudades haciendo escala en los diferentes puertos en el trayecto.

Del puerto de Quevedo se transportaban generalmente plátano, banano, madera, caña guadua, y otros productos agrícolas, este nexo entre comercio y transporte con el paso del tiempo hizo que la ciudad aumente en población, mientras que para divertirse los habitantes se reunían en familia y se bañaban en el río. “Para traer productos desde la hacienda San Camilo a Quevedo se lo hacía en canoas, el señor Camilo Arévalo Rivadeneira hizo construir un puente de balsa que generalmente se lo utilizaba en verano, además había para servicio del público un bote o tarabita de la misma familia Arévalo que transportaba carga y pasajeros en época de invierno.” (Parrales, 2012).

Cuando se inició la construcción de las carreteras que comunicaban a la ciudad con Santo Domingo y con Guayaquil, se implementó la construcción del Puente José María Velasco Ibarra en 1960. Con esto se fue perdiendo la necesidad del transporte fluvial, sin embargo, las costumbres permitían que aún la gente se siga congregando en el río para bañarse en las playas, o durante las fiestas de la ciudad se realizaban regatas y paseos en canoa. (Parrales, 2012)



Figura 6: Plano de Crecimiento demográfico por años
Fuente: GAD de Quevedo (2014)
Digitalizado: Reyes (2014)



Figura 7: Puente Velasco Ibarra de la Ciudad de Quevedo 1960
Fuente: “Fotos históricas de Quevedo”(2014)

1.2. Ubicación

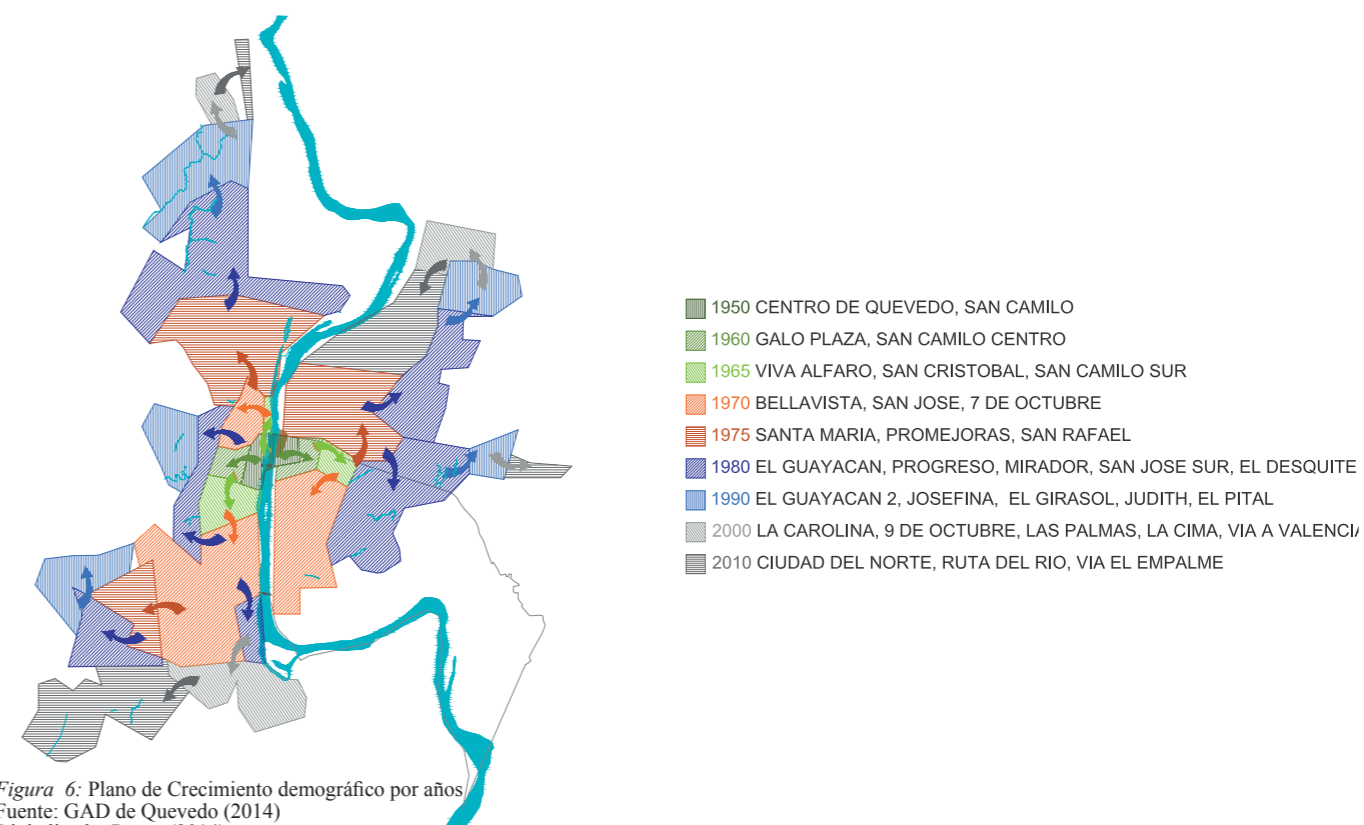
1.2.1. Ubicación General

El cantón Quevedo con respecto al meridiano de Greenwich está ubicado a $1^{\circ} 20' 30''$ de latitud sur y los $79^{\circ} 28' 30''$ de longitud occidental, en una zona subtropical. Está localizado en la provincia de Los Ríos, limitado: al norte: los cantones Buena Fe y Valencia, al sur: Mocache; al este: cantón Ventanas y Quinsaloma, y al oeste: El Empalme (Guayas). (Prefectura de Los Ríos, 2011)



Figura 8: Plano de Ubicación General de Quevedo
Fuente: Reyes (2014)

1.2.2. Ubicación Específica

El terreno del proyecto se encuentra en la zona comercial y residencial de la parroquia San Camilo, adyacente a la calle Camilo Arévalo al este y con el río Quevedo al oeste; limitando con el Puentes Velasco Ibarra al norte; y con la Calle Juan Montalvo al sur. El terreno de morfología irregular, se implanta en el extremo Norte del Malecón de San Camilo, cuenta con una área de 8077.81 m².

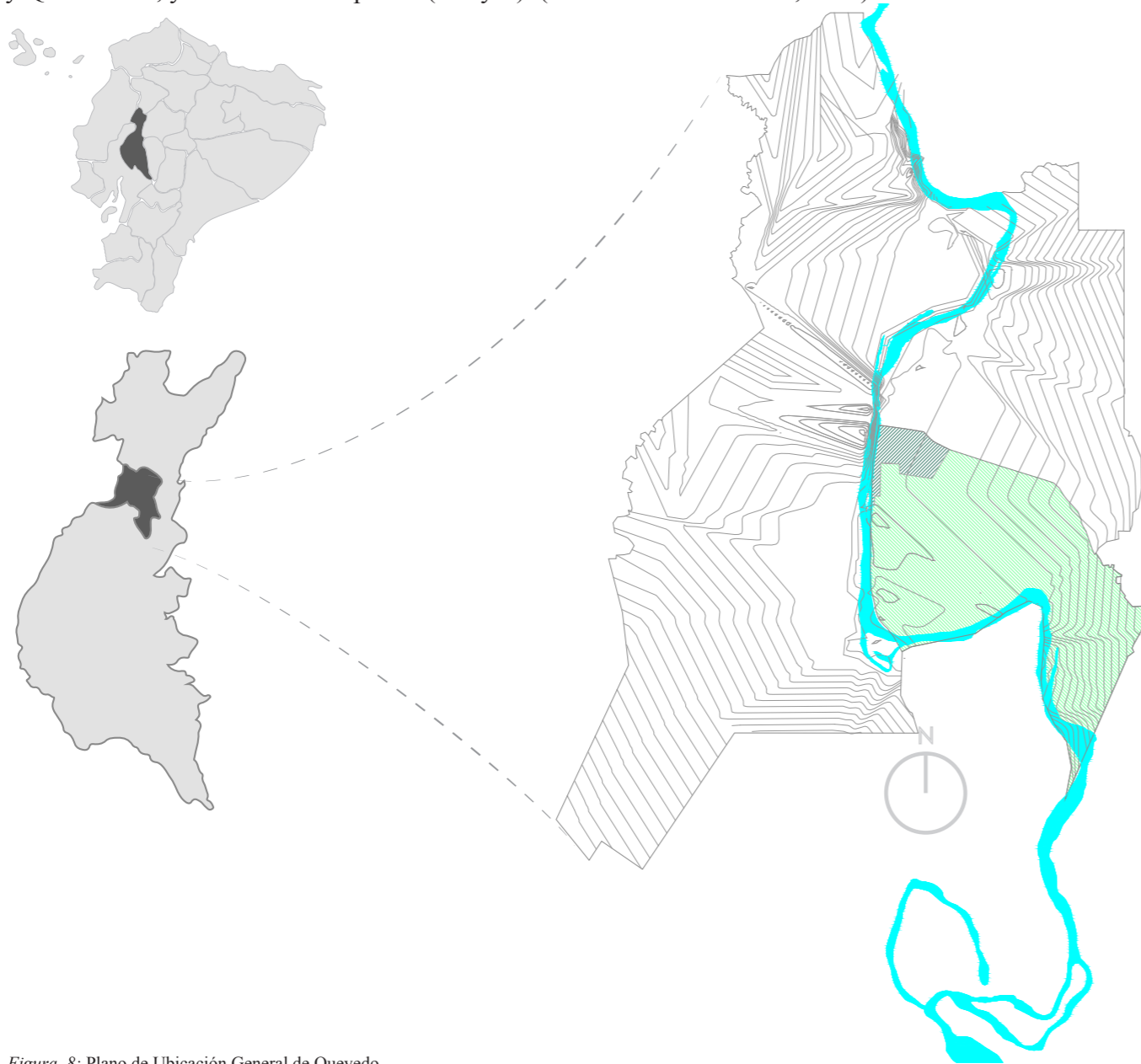

Figura 9: Plano de Ubicación Específica del terreno
Fuente: Reyes (2014)



U.C.S.G
F.A.D.

TRABAJO DE TITULACIÓN:

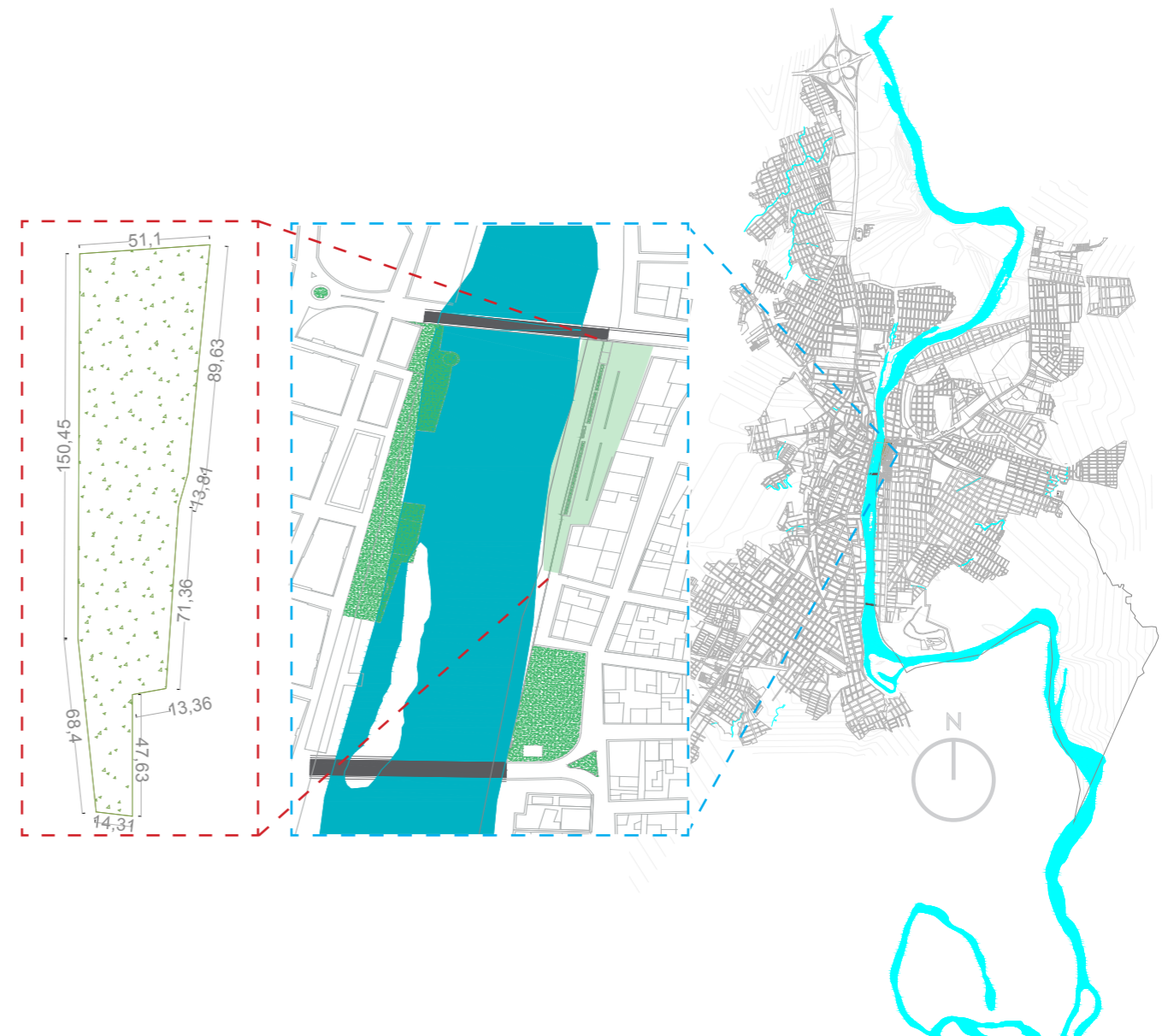
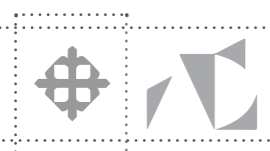
MUSEO ARQUEOLÓGICO HISTÓRICO DE QUEVEDO

AUTOR: JONATHAN LUIS REYES YÁNEZ

TUTOR: MARCH. ENRIQUE MORA ALVARADO

CONTENIDO: INTRODUCCIÓN
FECHA ENTREGA: OCTUBRE- 2014

1.3. Planteamiento del problema

En Quevedo se ha dejado de lado la tradición y la historia, haciendo pertinente la recuperación de la memoria y del patrimonio cultural mediante la implementación de espacios públicos culturales. Debido al déficit de lugares para la difusión cultural, los habitantes desconocen y han perdido su identidad étnica, la relación con su cultura de origen.

En el artículo digital “Los museos para la formación de la identidad” Margarita Barretto (2014) menciona que: “Las instituciones públicas tienen la responsabilidad de transmitir la historia de una determinada sociedad, por lo tanto tienen, una gran importancia en la formación de la identidad del individuo, decirle de donde viene, mostrarle sus raíces, sus iguales y sus desiguales. Esto servirá para que el individuo no solo sepa quién es, sino para que, sabiéndolo, se instrumentalice para construir su futuro.”

Para el GAD de Quevedo la falta de infraestructura para la exhibición de la historia y de los objetos de la cultura Milagro-Quevedo es evidente, existen peticiones por parte de entidades privadas interesadas en la creación de un Museo para la ciudad. “Enrique Tabara Zerna, pintor y propietario de la más grande y completa colección de piezas arqueológicas de culturas prehispánicas que se asentaron en el territorio, quiere donar para el cantón toda esta riqueza incalculable, para esto se tiene que construir un museo donde se exhiba todo este tesoro inapreciable, con más de 3.700 piezas arqueológicas, unas de las más extensas del país.” (La Hora, 2009)

El área de museo en la casa Municipal cuenta actualmente con 670 piezas originales certificadas por el Instituto Ecuatoriano de Patrimonio Cultural (IEPC) y el custodio está a cargo del GAD Municipal de Quevedo. (Ochoa, 2013)

Tabla 1: Matriz de Problemas

PROBLEMA	CAUSA	EFEECTO
1. Las Piezas Arqueológicas del GAD de Quevedo, se encuentran almacenadas en una bodega sin el correcto cuidado	Poca planificación por parte de la administración para un espacio de exhibición y cuidado de las piezas	Desconocimiento de la cultura por parte de la ciudadanía. Las piezas pueden deteriorarse, y se perderían por completo con el paso del tiempo.
2. Quevedo tiene deficiencia de espacios que permitan manifestaciones culturales.	Falta de interés por medio de las autoridades para implementar la planificación de espacios culturales.	La carencia de desarrollo cultural de los habitantes de la ciudad.
3. Quevedo carece de un área de documentación y exhibición donde se expongan sus antecedentes históricos.	Los documentos, fotografías, y demás objetos históricos se encuentran archivados, pero no ha sido planificada su exhibición al público.	Desconocimiento de los antecedentes históricos por parte de la ciudadanía.
4. La ciudad no tiene un espacio donde se pueda realizar la investigación arqueológica e histórica.	Al no haber un lugar adecuado ha causado la falta de especialistas interesados en investigar la proveniencia de los objetos encontrados.	Las piezas arqueológicas no pueden ser analizadas y clasificadas por parte de especialistas.

Autor: Reyes. (2014)



Figura 10: Piezas talladas en piedra
Fuente: Reyes (2014)



Figura 11: Piezas elaboradas en metal
Fuente: Reyes (2014)



Figura 12: Utensilios de piedra
Fuente: Reyes (2014)

1.4. Justificación

Se plantea el proyecto Museo Histórico Arqueológico de Quevedo actuando sobre las necesidades que el GAD del cantón ha planteado en el Plan de Desarrollo y Ordenamiento Territorial (PDYOT), que permitan sea una ciudad en vías de desarrollo sostenible, como necesidad cultural y educativa de un espacio donde se puedan exhibir, conservar e investigar los objetos y vestigios arqueológicos encontrados, además de difundir la historia, tradiciones y culturas de las que la ciudad se originó.

El crecimiento demográfico y la expansión de la ciudad es otro de los factores que conllevan a la necesidad de generar espacios públicos de concurrencia masiva, Quevedo desde su cantonización en 1943 ha expandido su territorio físicamente, y su constante crecimiento hasta la actualidad, fomentan la necesidad de equipamiento urbano de todo tipo. Entonces el proyecto debe ser concebido como espacio público, o hito urbano que comunique el lugar con el resto de la ciudad.

“La ciudad entendida como sistema, de redes o conjunto de elementos, es decir espacios de uso colectivos debido a la apropiación progresiva de la gente que permiten el paseo y el encuentro, que ordenan cada zona de la ciudad y le dan sentido, que son el ámbito físico de la expresión colectiva y de la diversidad social y cultural. Es decir que el espacio público es a un tiempo el espacio principal del urbanismo, de la cultura urbana y de la ciudadanía. Es un espacio físico, simbólico y político.” (Borja, 2000)

El lugar donde se emplaza el proyecto actualmente es catalogado como sector peligroso de la ciudad. Se pretende mediante la implementación del Proyecto Museo como complemento del Malecón de San Camilo, ser punto de partida para la regeneración Urbana física y psicológica del entorno, otorgando a los habitantes circundantes mayor seguridad y apropiación.



Figura 13: Plano de sectores peligrosos
Fuente: PDYOT Quevedo (2012)
Digitalizado por: Reyes (2014)



Figura 14: Índice de Crecimiento demográfico
Fuente: INEC (2010)
Digitalizado por: Reyes (2014)

1.5. Objetivos

1.5.1. Objetivo General

- Diseñar el Museo Histórico Arqueológico de Quevedo mediante espacios públicos multifuncionales para el desarrollo de actividades expositivas y educativas en beneficio de la comunidad.

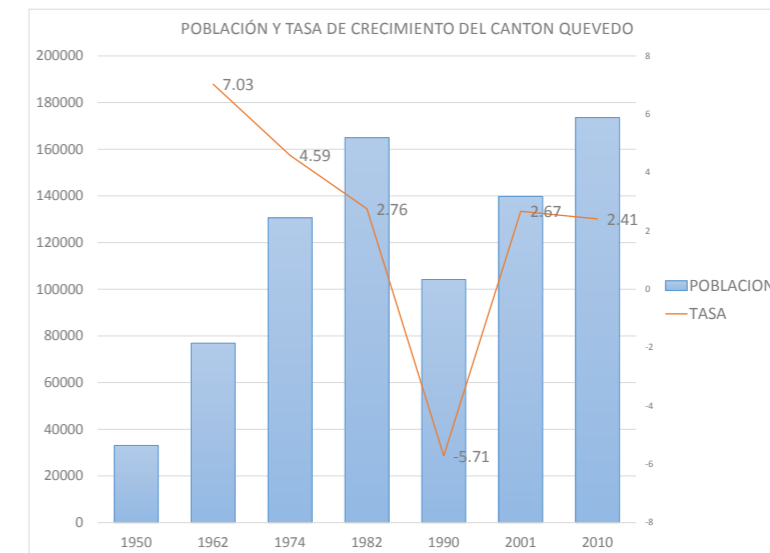
1.5.2. Objetivos Específicos

- Diseñar espacios que ayuden a exponer y conservar de manera correcta las piezas arqueológicas y expedientes históricos pertenecientes al GAD de Quevedo, contribuyendo a la difusión cultural.
- Generar espacios públicos interiores y exteriores multifuncionales y flexibles, donde se desarrollen actividades expositivas y educativas.
- Diseñar el proyecto desarrollando la forma para que se convierta en hito y referencia de la ciudad.
- Generar espacios de encuentro y reunión, para fomentar las relaciones sociales e intercambios culturales.

1.6. Alcances y limitaciones

Como principal referencia se tomará el Plan de Desarrollo y Ordenamiento Territorial de Quevedo, donde propone la promoción de la ciudad como destino turístico-cultural. El punto de partida serán las diferentes actividades que deberán ser integradas en el proyecto, donde se pretende llegar a satisfacer las necesidades con espacios que permitan el correcto desenvolvimiento de las mismas.

El proyecto tiene un alcance que abarca una zona inmediata de tipo residencial y comercial, además como se trata de un proyecto de ámbito cultural y museístico, su uso es dirigido a toda la población cantonal. Como limitantes tenemos el área del terreno actual con 8077.81 m², de morfología irregular y longitudinal. Como condición de diseño, las cotas del Nivel de Río es +39.00 msnm, mientras la cota de nivel del piso del terreno asciende a los +45.00 msnm, 6 m de diferencia. Otro punto a tener en cuenta es el muro de concreto armado que delimita y separa el terreno del río, el cual se extiende por toda la longitud del malecón y tiene un espesor de 0,25 m.



Figura 15: Contexto del Malecón de San Camilo en Quevedo
Fuente: Reyes (2014)



U.C.S.G.
F.A.D.

TRABAJO DE TITULACIÓN:

MUSEO ARQUEOLÓGICO HISTÓRICO DE QUEVEDO

AUTOR: JONATHAN LUIS REYES YÁNEZ

TUTOR: MARCH. ENRIQUE MORA ALVARADO

CONTENIDO: INTRODUCCIÓN
FECHA ENTREGA: OCTUBRE- 2014

2. INVESTIGACIÓN Y PROGRAMACIÓN

2.1. Análisis de condicionantes

2.1.1. Clima

2.1.1.1. Asoleamiento

Quevedo se encuentra en la región Costa de Ecuador, la incidencia solar dentro del Mapa de Insolación Global Promedio del Atlas Solar del Ecuador elaborado por CONECEL, se obtiene para la zona de estudio un rango de 4975-5100 Wh/m²/día.

En el terreno a intervenir el sol incide de manera transversal, proviniendo desde el este donde se encuentra el área residencial de San Camilo, y ocultándose hacia el oeste donde se encuentra el centro de la ciudad, en estas circunstancias la ciudad se desarrolla con edificios aporricados, vegetación en las calles y aceras, con mayor densidad en parques y espacios públicos donde las personas puedan protegerse de la radiación solar directa.



Figura 16: Asoleamiento del terreno
Fuente: Reyes (2014)

2.1.1.2. Temperatura

El clima en esta subzona de la provincia de Los Ríos es tropical húmedo, donde la temperatura promedio es de 25°C, con una mínima de 22°C y máxima de 36°C. la distribución de la temperatura media presenta su máximo en los meses de marzo-abril y su mínimo en los meses de julio-agosto. (PDYOT, 2012). Las temperaturas altas requieren protección en las fachadas de los edificios, mediante el uso de los materiales de envolvente y cubiertas aislantes, evitando la absorción de radiación solar directa y el ingreso de calor en los espacios para poder mantener las temperaturas óptimas con ayuda de climatizadores naturales o artificiales, promoviendo el ahorro de energía y la sustentabilidad.

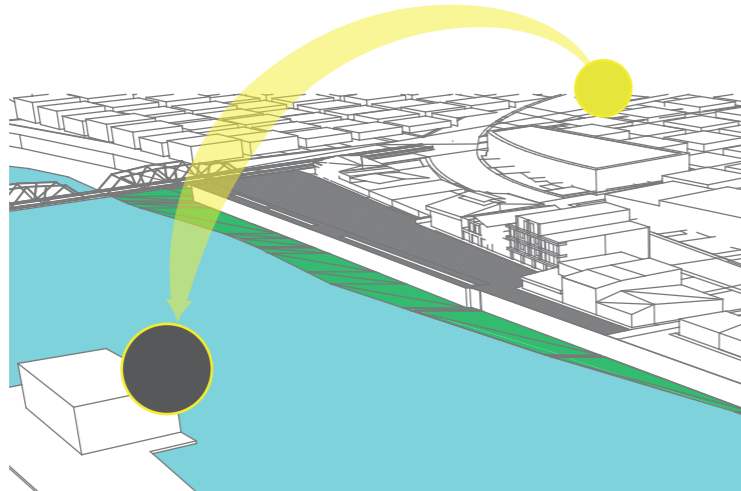

Figura 17: Plano de Asoleamiento Quevedo
Fuente: Reyes (2014)



Figura 18: Gráfico de Temperatura día de invierno
Fuente: Meteored (2014)

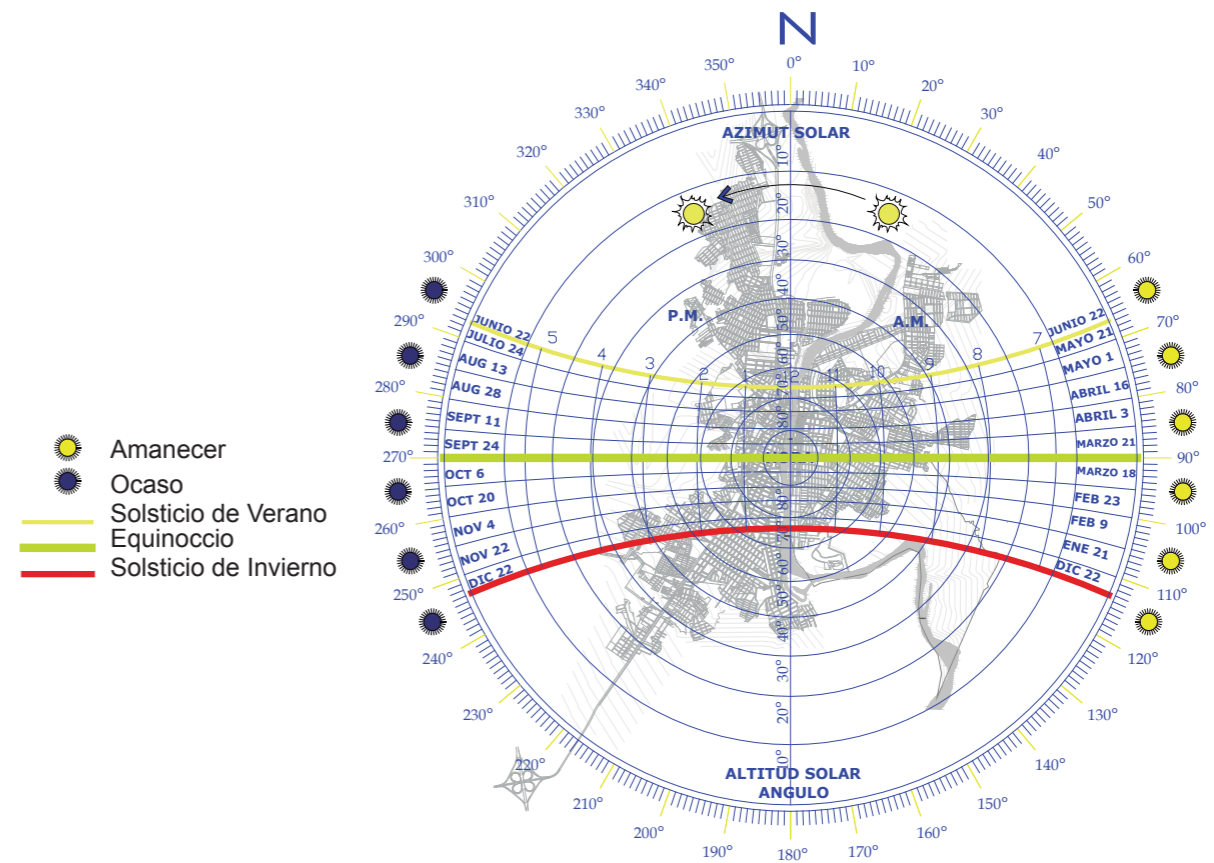

Figura 19: Gráfico de Temperatura media anual
Fuente: GAD Quevedo (2014)

2.1.1.3. Precipitaciones

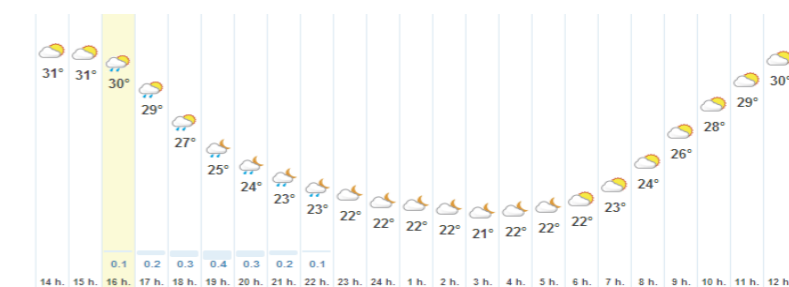
Varía entre 1750 mm y 2500 mm, la curva de distribución anual indica un máximo en el mes de febrero y un mínimo en el mes de agosto. El flujo anual de la precipitación es de 85-90% en época lluviosa, y 10-15% durante época seca. (PDOT GAD Quevedo, 2014)

Durante los meses de lluvia sube el cauce del río, con un máximo nivel de 1m registrado durante el fenómeno del niño de 1998, hay que tener en cuenta en el diseño el correcto desalojo y cauce de las aguas lluvias, el cual puede ser dirigido hacia la red del sistema de aguas lluvias de la ciudad que son posteriormente desalojadas en el río Quevedo.

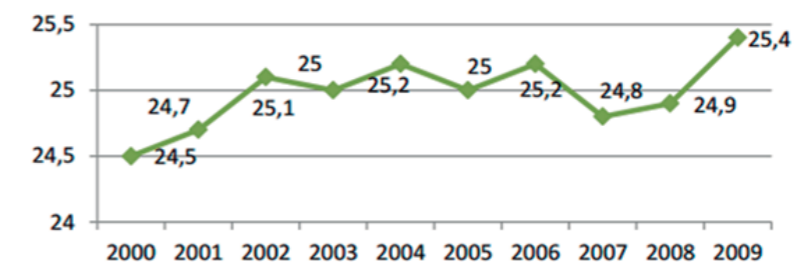
2.1.1.4. Humedad

La humedad relativa oscila entre el 80 y 84% multianual según el informe climático del PDYOT de Quevedo (2012). En porcentaje Quevedo posee altos niveles de humedad, el río Quevedo tiene mucha influencia en el valor de éste parámetro, las consideraciones a tener en cuenta según Hernández (2013) son el aprovechar las brisas de aire que tienden a secar el aire y disminuir la humedad relativa dentro de los espacios. La variable humedad relativa va de la mano con la temperatura del aire y el vapor de agua en la atmósfera, al encontrarnos en un terreno cercano al río, deben existir espacios climatizados artificialmente, especialmente los espacios de exposición permanente, por efectos de protección de las piezas arqueológicas.

2.1.1.5. Vientos

La época seca se produce como consecuencia de la presencia de los vientos alisios en altura, los mismos que provienen sentido 150° SE. Los vientos tienen una velocidad de impacto mínimo la mayor parte del año, 2 Km/H. mientras que en las épocas de lluvia se ha registrado hasta 5.56 km. Entonces encontramos que la incidencia de los vientos es mínima pero aún así aprovechable en la generación de espacios abiertos a los vientos, pero protegidos bajo sombra, podemos utilizar la orientación de los vanos en sentido sureste, que según Hernández (2013) permite la implantación de medidas bioclimáticas para el acondicionamiento de espacios.



Figura 20: Gráfico de Precipitaciones
Fuente: GAD Quevedo (2014)



Figura 21: Gráfico de Humedad
Fuente: GAD Quevedo (2014)

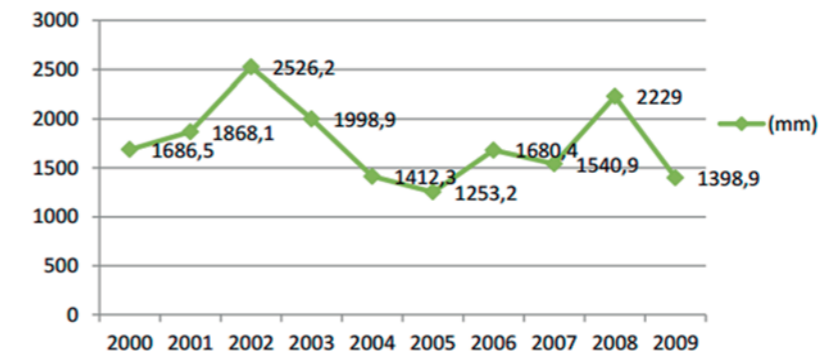

Figura 22: Gráfico de Vientos
Fuente: GAD Quevedo (2014)

2.1.2. Recursos Naturales

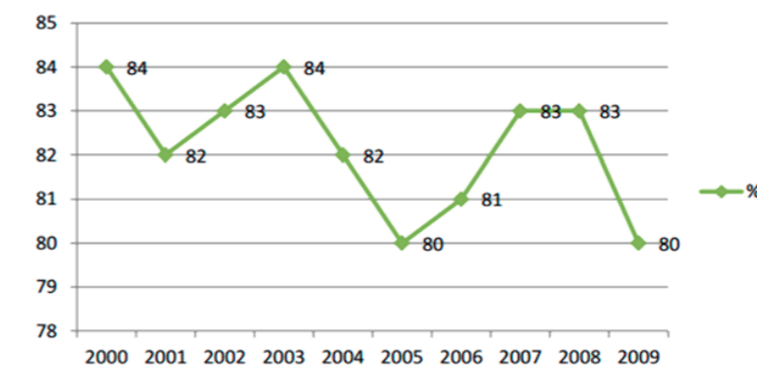
2.1.2.1. Áreas Verdes

Quevedo carece de áreas verdes significativas, los espacios de parques más destacados del sector son los señalados como 1) Malecón León Febres Cordero de Quevedo, 2) Parque Central de Quevedo, y 3) Parque Amistad.

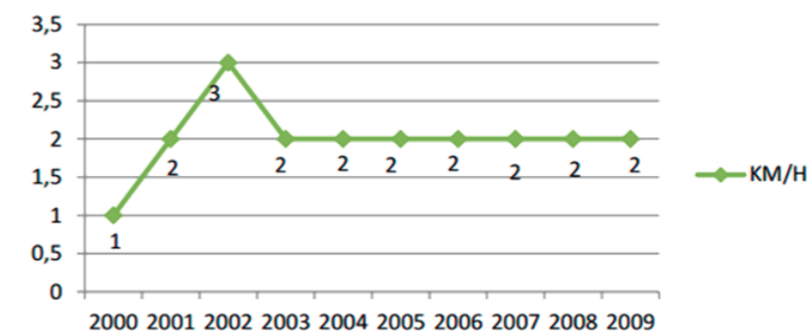

Figura 23: Plano de áreas verdes de Quevedo
Fuente: GAD Quevedo (2014)
Digitalizado por: Reyes (2014)



Figura 24: Fotografía Malecón de Quevedo
Fuente: Reyes (2014)

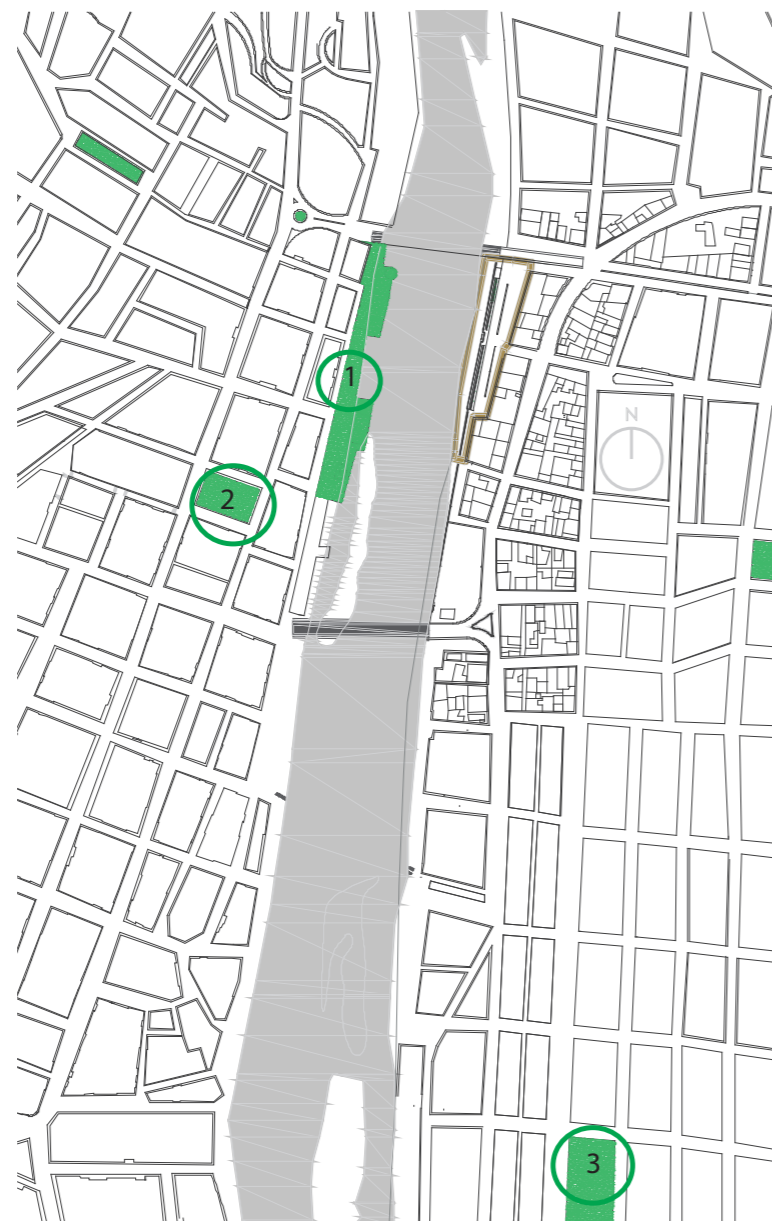

Figura 25: Fotografía parque Central de Quevedo
Fuente: Reyes (2014)



Figura 26: Fotografías de parque Amistad
Fuente: Reyes (2014)

1. Malecón León Febres Cordero

Se encuentra en el área central de la ciudad junto al río, representa el espacio urbano mas grande de la ciudad, emplazado en una plataforma sobre pilotes. Cuenta con equipamiento lúdico, juegos infantiles y áreas arboladas. El edificio del Palacio de Cristal destaca en el espacio, cuenta con mobiliario urbano y parqueadero privado.

2. Parque Central de Quevedo

Ubicado frente a la Iglesia San José, organiza el espacio de gran mayor actividad comercial de la ciudad en función de plaza. Cuenta con mobiliario urbano, espejos de agua y áreas de sombra, aunque carece de árboles grandes. Es dirigido a las personas que circulan a diario por el centro, se encuentra cercano al sector bancario y administrativo.

3. Parque Amistad

Se encuentra en San Camilo y es el espacio público de mayor área dentro del sector, cuenta con canchas deportivas multiusos que concentran a público de edad mediana en su mayoría. Cuenta con árboles de follaje denso, generando espacios de sombra y de climatización natural, cuenta con mobiliario urbano y una escultura representativa.



U.C.S.G.
F.A.D.

TRABAJO DE TITULACIÓN:

MUSEO ARQUEOLÓGICO HISTÓRICO DE QUEVEDO

AUTOR: JONATHAN LUIS REYES YÁNEZ
TUTOR: MARCH. ENRIQUE MORA ALVARADO

CONTENIDO: INVESTIGACIÓN Y PROGRAMACIÓN
FECHA ENTREGA: OCTUBRE- 2014

10

2.1.2.2 Topografía e Hidrografía

El Río Quevedo es colindante del terreno, a un nivel de 5 metros bajo el nivel del piso del actual malecón de San Camilo se encuentra la playa del río, el cauce del río puede aumentar su nivel hasta 1 metro en los días mas críticos de invierno. (Riesgos e inundaciones Los Ríos, 2012). San Camilo es de superficie plana en general se encuentra a un nivel de +44.00 msnm. a diferencia del resto de la ciudad que conforme se aleja del río aumenta en pendiente. La cota mas alta dentro de la ciudad es de 59 msnm.



Figura 27: Plano Topográfico del terreno
Fuente: GAD Quevedo (2014)

2.1.2.3 Vegetación característica

El bosque tropical húmedo se caracteriza por la presencia de árboles altos, arbustos, lianas, plantas epifitas y relativamente pequeña cantidad de especies de hierbas. (PDYOT Quevedo, 2012)

Entre los principales árboles altos que contribuyen en el diseño bioclimático por la sombra que genera su follaje se encuentran el laurel, el cedro, la balsa, el beldaco, el guarumo, el naranjo, el ceibo, el cedro, la guaba, el moral. Al hablar del Moral y la teca, se distinguen sus cualidades de madera fina, cuyas características son de aconsejable provecho para estructuras y elementos arquitectónicos.

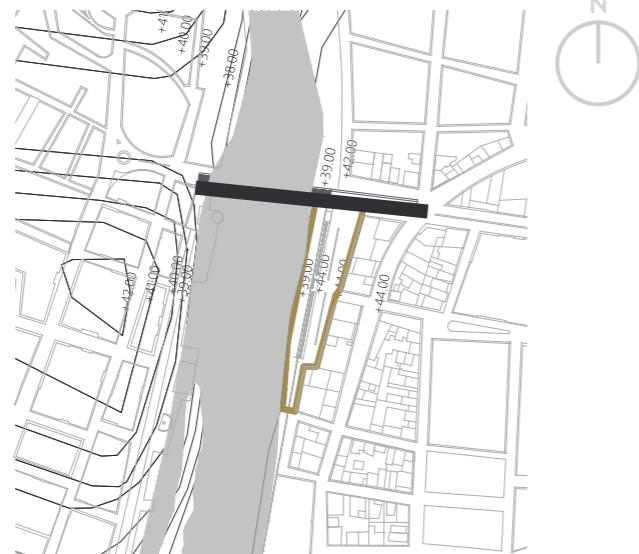

Figura 28: Elementos de madera
Fuente: Hess (2013)



Figura 29: Estructura de madera
Fuente: Hess (2013)

Tabla 2: Árboles característicos de la zona

<p>Balsa, <i>Ochroma pyramidale</i> (fam. Bombacaceae)</p> <p>Figura 30: Árbol de Balsa Fuente: Hermida (2014)</p>	<p>Beldaco, <i>Seudobombax millei</i> (Bombacaceae)</p> <p>Figura 31: Árbol de Beldaco Fuente: Hermida (2014)</p>
<p>Naranjo de monte, <i>Aspidosperma</i> (Apocinaceae)</p> <p>Figura 32: Árbol de Naranja Fuente: Hermida (2014)</p>	<p>Marañón, <i>Anacardium occidentale</i> (Anacardiaceae)</p> <p>Figura 33: Árbol de Marañón Fuente: Hermida (2014)</p>
<p>Guarumo, <i>Cecropia obtusifolia</i> (Cecropiaceae)</p> <p>Figura 34: Árbol de Cedro Fuente: Hermida (2014)</p>	<p>Ceiba, <i>Bombacopsis trinitensis</i> (fam. Bombacaceae)</p> <p>Figura 35: Árbol de Ceibo Fuente: Hermida (2014)</p>
<p>Jigua, <i>Endlicheria sp.</i> (fam. Lauracea)</p> <p>Figura 36: Árbol de Cedro Fuente: Hermida (2014)</p>	<p>Guaba, <i>Pithecellobium macradenium</i> (fam. Leguminosae)</p> <p>Figura 37: Árbol de Guaba Fuente: Hermida (2014)</p>
<p>Caucho, <i>Castilla elastica</i> (fam. Moraceae)</p> <p>Figura 38: Árbol de Cedro Fuente: Hermida (2014)</p>	<p>Moral, fino <i>Chlorophora tinctoria</i> (fam. Moraceae)</p> <p>Figura 39: Árbol de Moral Fuente: Hermida (2014)</p>

Autor: Reyes (2014)



U.C.S.G.
F.A.D.

TRABAJO DE TITULACIÓN:

MUSEO ARQUEOLÓGICO HISTÓRICO DE QUEVEDO

AUTOR: JONATHAN LUIS REYES YÁNEZ
TUTOR: MARCH. ENRIQUE MORA ALVARADO

CONTENIDO: INVESTIGACIÓN Y PROGRAMACIÓN
FECHA ENTREGA: OCTUBRE- 2014

2.1.3. Sistema Sociocultural

2.1.3.1. Población

Según menciona el Plan de Desarrollo y Ordenamiento Poblacional de Quevedo (2012), la población se divide en 8,57% rural y 91,43% urbana correspondientes a la cabecera cantonal Quevedo. El censo del 2010 revela que el cantón tiene una población de 173.557 sobre una extensión de 305 Km² habitantes, según los datos de los años 2001 y 2010, se estima que Quevedo tiene una tasa de crecimiento del 2,41%. (INEC, 2010)

Tabla 3: Población Quevedo

Área	Hombre	Mujer	TOTAL
QUEVEDO	79.218	79.476	158.694
SAN CARLOS	5.094	4.934	10.028
LA ESPERANZA	2.509	2.344	4.853
TOTAL	86.821	86.754	173.575

Fuente: PDYOT Quevedo (2012)
Elaborado por: Reyes.(2014)



Figura 40: Gráfico de Población de Quevedo
Fuente: PDYOT Quevedo, (2012)
Elaborado por: Reyes (2014)

2.1.3.2. Densidad poblacional

La densidad poblacional de la cabecera cantonal Quevedo es de 31,76 Hab/Ha. En La Esperanza, San Carlos y las periferias de la ciudad, las densidades son de 1,68, 1,19 y 0,55 respectivamente (PDYOT Quevedo, 2012).

Tabla 4: Densidad Poblacional Quevedo

Parroquia	Extensión (Has)	Habitantes	Densidad Poblacional (Hab./Ha)
Quevedo	4.749	150.827	31,76
Periferias Quevedo	14.369	7.867	0,55
La Esperanza	2.889	4.853	1,68
San Carlos	8.461	10.028	1,19

Fuente PDYOT Quevedo (2012)
Elaborado por: Reyes.(2014)

2.1.3.3. Índices educativos y culturales

El nivel de educación es bajo en Quevedo, a pesar de las diferentes opciones que ofrece el cantón, se establece el requerimiento de mas instituciones para este orden. Los datos obtenidos del INEC sostienen que el 5,2% de los niños no estudian, el 34% de la población obtuvo educación primaria, el 28,9% secundaria y el 11,6 tiene estudios superiores. “El cantón Quevedo cuenta con una oferta educativa de 200 instituciones en la zona urbana y 71 instituciones en la zona rural” (PDYOT Quevedo, 2012).

El Municipio posee 3 bibliotecas públicas, la biblioteca Alejandro Boza Aguirre de la ciudad de Quevedo y una en cada parroquia rural. El Departamento de Cultura de Quevedo administra las escuelas municipales de danza, teatro, música y pintura al servicio de niños, niñas y jóvenes, al momento la escuela municipal de danza tiene 112 niñas, la escuela de teatro tiene 30 personas, en el taller de pintura hay 22 niños y niñas, mientras que la escuela de música atiende a personas de todas las edades. (PDYOT Quevedo, 2012).



U.C.S.G.
F.A.D.

TRABAJO DE TITULACIÓN:

MUSEO ARQUEOLÓGICO HISTÓRICO DE QUEVEDO

AUTOR: JONATHAN LUIS REYES YÁNEZ
TUTOR: MARCH. ENRIQUE MORA ALVARADO

CONTENIDO: INVESTIGACIÓN Y PROGRAMACIÓN
FECHA ENTREGA: OCTUBRE- 2014

2.1.4. Zonificación y usos de suelo

Quevedo es una ciudad de creciente actividad comercial. El terreno se encuentra ubicado en un sector comercial de San Camilo, se implanta sobre un área de malecón, espacio recreativo para la integración social, actualmente se encuentra invadido por un área comercial informal que será posteriormente trasladado a un nuevo mercado.



Figura 41: Plano de Zonificación Quevedo
Fuente: GAD Quevedo (2014)

2.1.5. Infraestructura existente

La energía eléctrica de servicio público es del 95,17%. En cuanto al agua potable son 16.300 usuarios del sistema, existen conexiones clandestinas no contabilizadas. De 40.184 viviendas, el 67,43%, están conectadas a la red pública. El servicio de eliminación de aguas servidas en el cantón Quevedo tiene una cobertura de 21,16%; en el área urbana llega al 22,99%, cerca del 92,95% de la cabecera cantonal se beneficia del servicio de recolección de desechos sólidos. (INEC, Censo de población y Vivienda 2010).

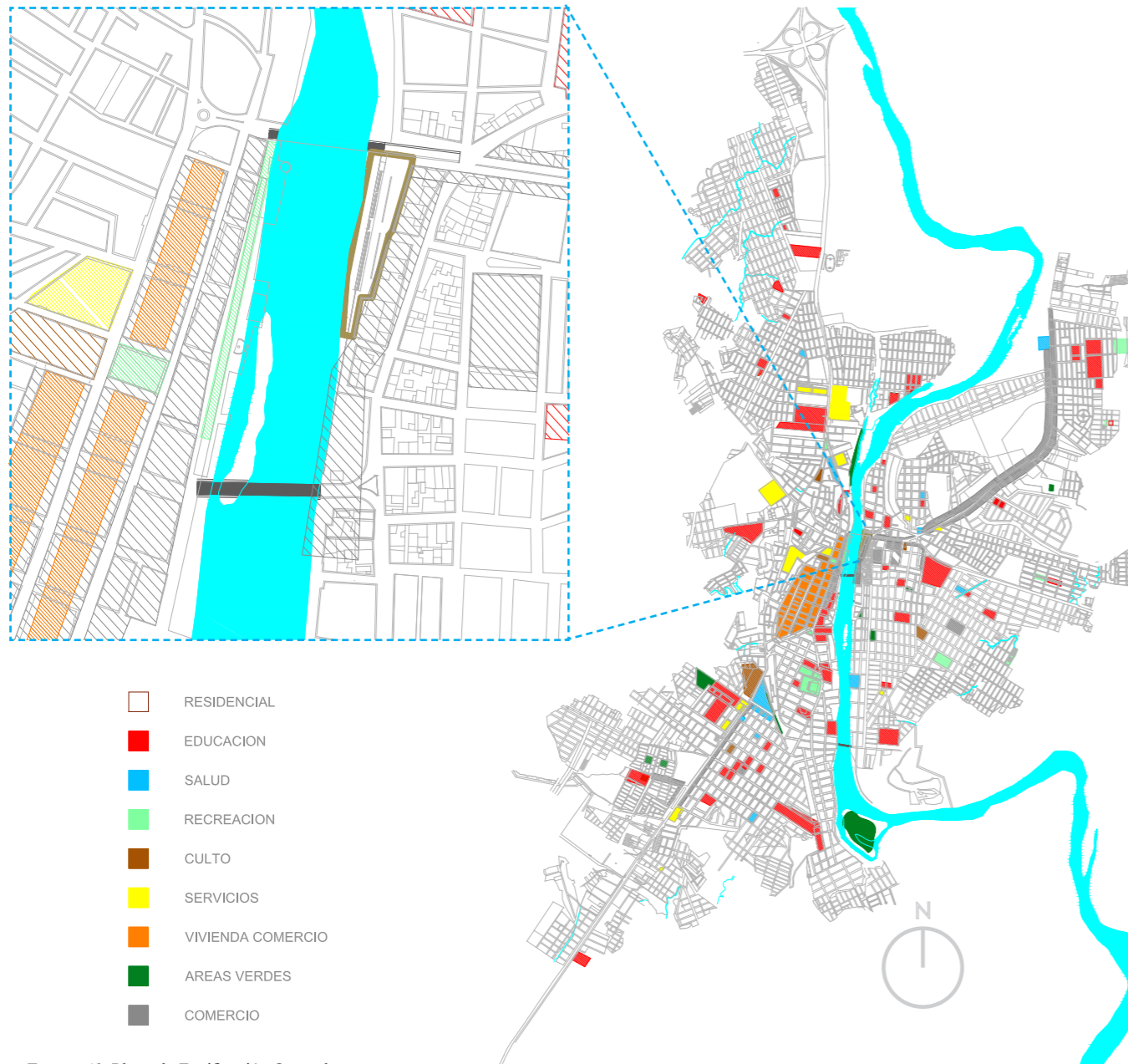

Figura 42: Plano de Infraestructura de Quevedo
Fuente: PDYOT GAD Quevedo (2012)

Tabla 5: Servicios Básicos de Quevedo

Cobertura servicios básicos del cantón Quevedo		
Servicio	Casos	Porcentaje
Agua potable	29.591	67,43 %
Red alcantarillado	9.287	21,16%
Recolección De Basura	37.353	92,95%
Energía Eléctrica	38.245	95,17 %

Fuente PDYOT Quevedo 2012
Elaborado por: Reyes.(2014)

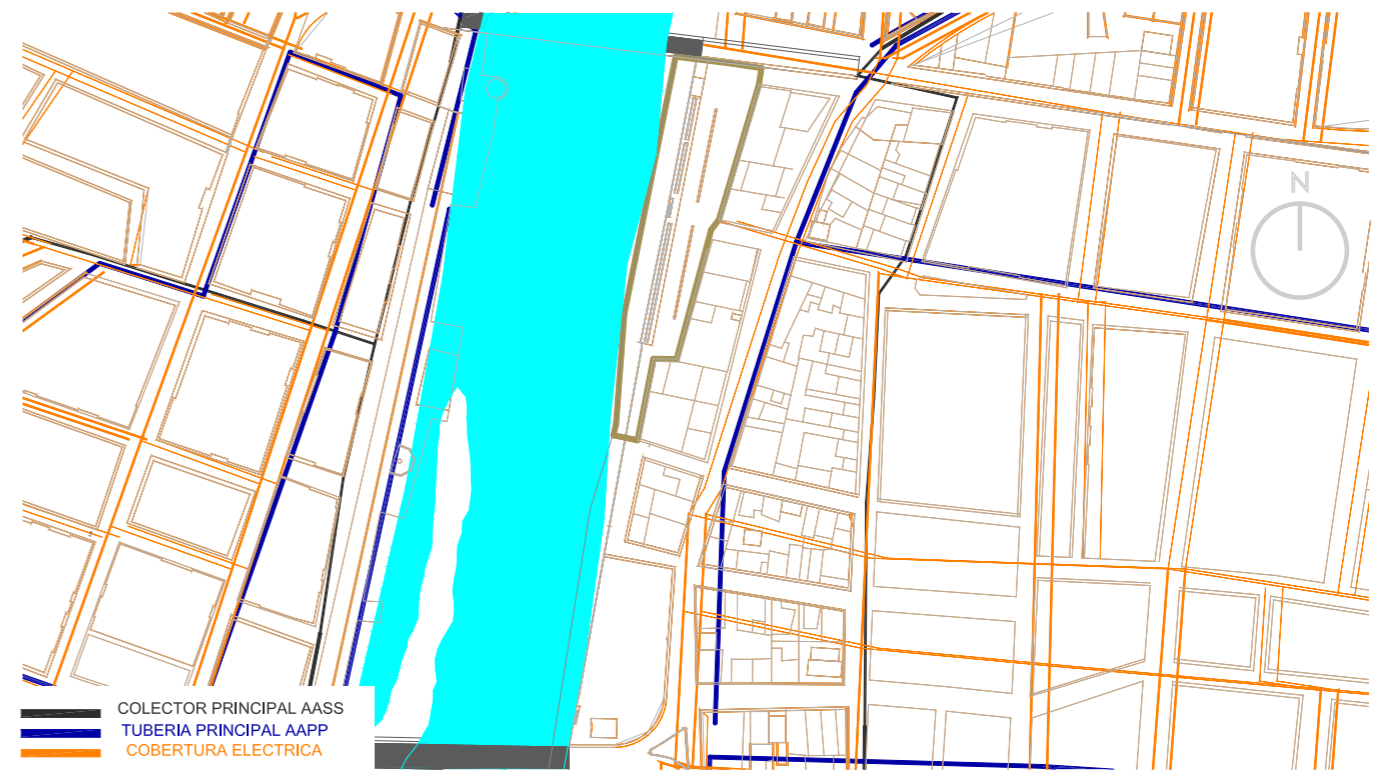
2.1.6. Vialidad

El terreno asignado para el proyecto de Malecón de San Camilo está delimitado por el río Quevedo al Oeste, al norte con el Puente José María Velasco Ibarra, que enlaza las calles principales 7 de octubre sentido vehicular N-S y la calle Simón Bolívar de sentido S-N con la Avenida Guayaquil de la parroquia San Camilo; su limitante al sur es el puente Dr. Humberto Alvarado Prado como conector secundario.



Figura 43: Plano de Vías de Quevedo
Fuente: PDYOT GAD Quevedo (2012)
Elaborado por: Reyes (2014)

Las vías de acceso al terreno son la Av. Guayaquil, calle principal que conecta con el Puente Velasco Ibarra que lleva al centro de Quevedo; por medio de una vía paralela al puente se accede hacia el malecón, las vías secundarias que comunican desde la Av. José Joaquín de Olmedo son la Calle Juan Montalvo como eje central y la calle Colombia que comunica con el límite sur del terreno a intervenir. Las calles mencionadas son de concreto y concentran tráfico vehicular medio durante el día, actualmente se encuentran en buen estado y no requieren reparaciones.



Figura 44: Plano de Vías del sector
Fuente: PDOT GAD Quevedo (2012)
Elaborado por: Reyes (2014)

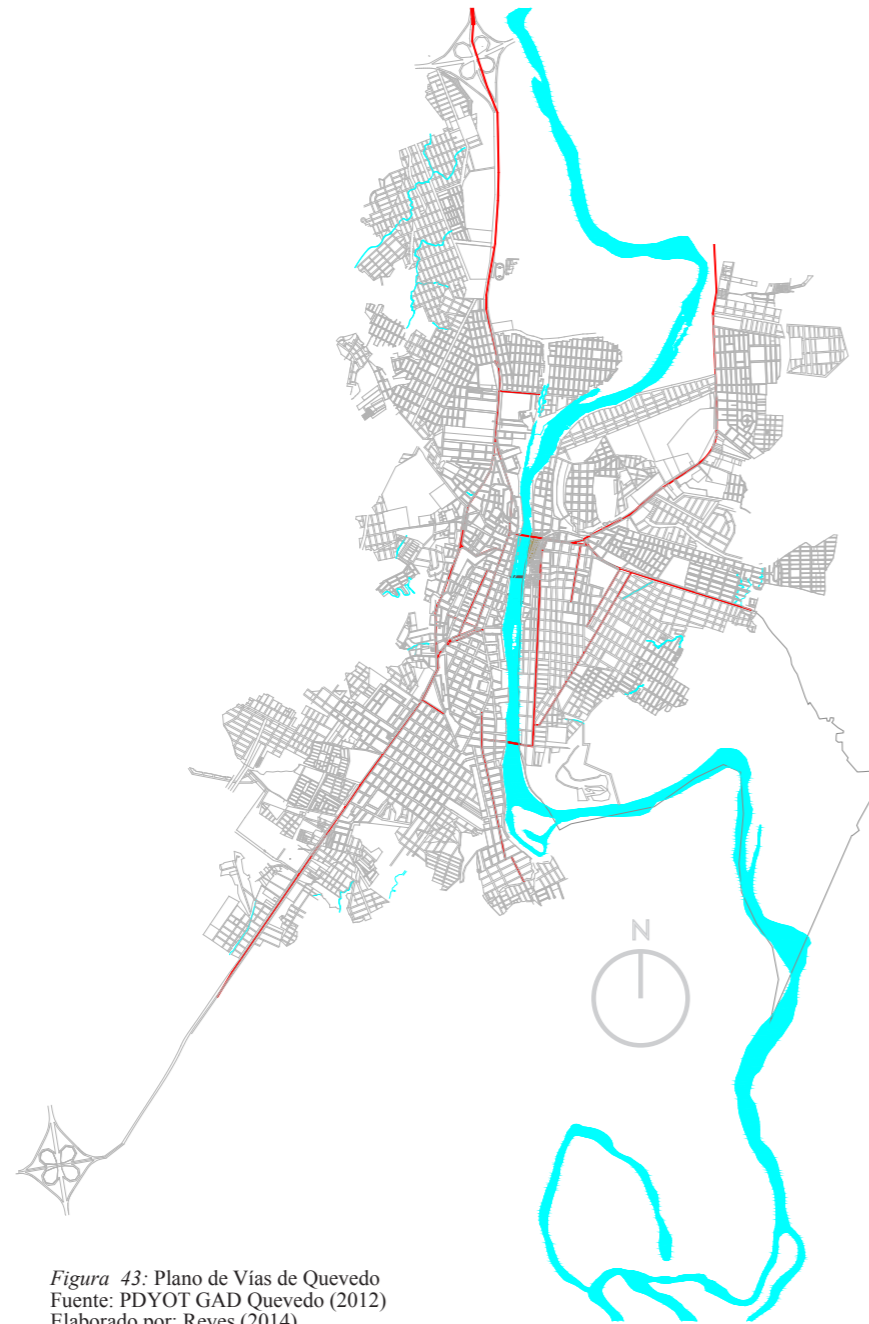

Figura 45: Esquema Corte Puente V. Ibarra y calle secundaria de acceso al malecón
Fuente: Reyes (2014)

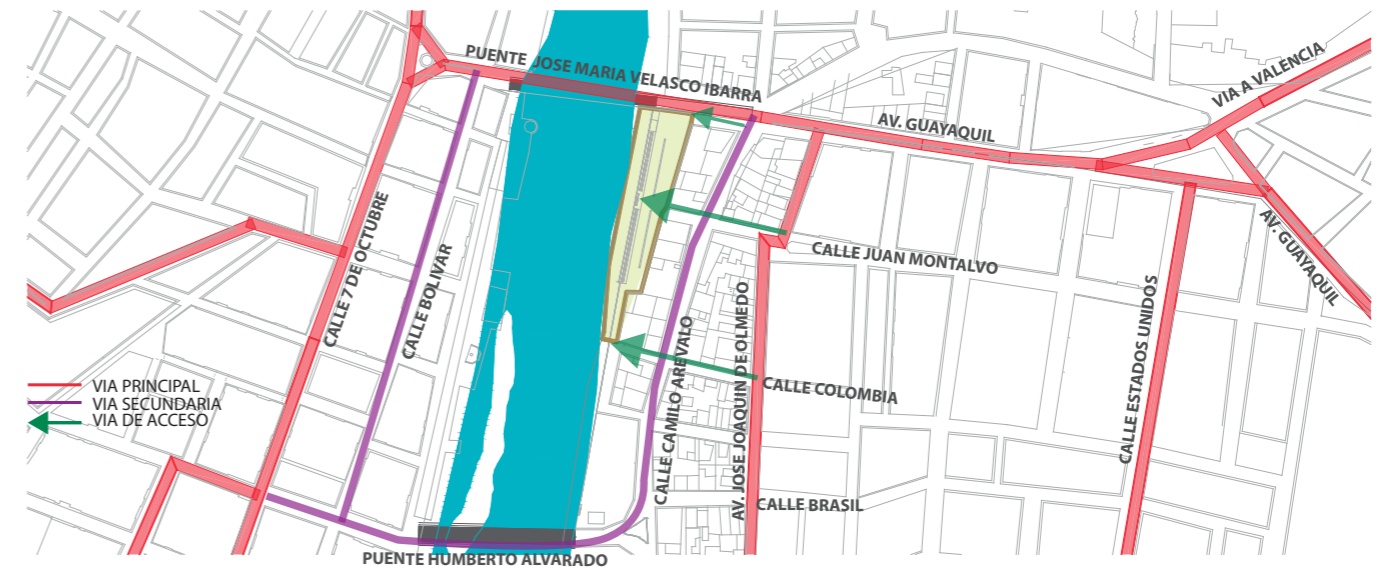

Figura 46: Esquema Calle Juan Montalvo
Fuente: Reyes (2014)

2.1.7. Actividades del entorno

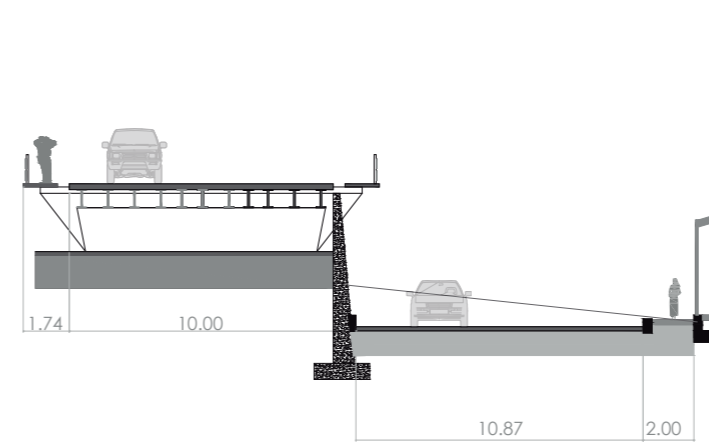
Además del mercado informal en el sector circundante al terreno se encuentran edificaciones de almacenaje y procesamiento de productos agrícolas, empacado de banano. El entorno general en su mayoría es de tipo residencial y vivienda-comercio donde las actividades que se destacan son las de restaurantes y bares.

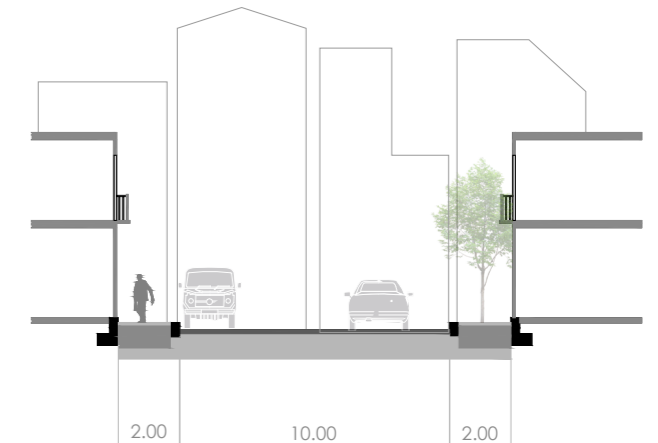

Figura 47: Plano de Actividades del sector
Fuente: GAD Quevedo (2014)
Elaborado por: Reyes (2014)

Figura 48: Gráfico cuantificador de Actividades del sector
Fuente: Reyes (2014)

2.1.8. Identificación de Espacios Públicos

El lugar público de mayor referencia y dimensión en Quevedo es el Malecón León Febres Cordero, fue intervenido mediante Regeneración Urbana en 2004, se extiende a lo largo del borde costero Oeste del río Quevedo hasta limitar al sur con el Mercado Municipal. Los parques de Quevedo no representan mayor área, los más cercanos al sitio son el parque Central en Quevedo y el parque Amistad.

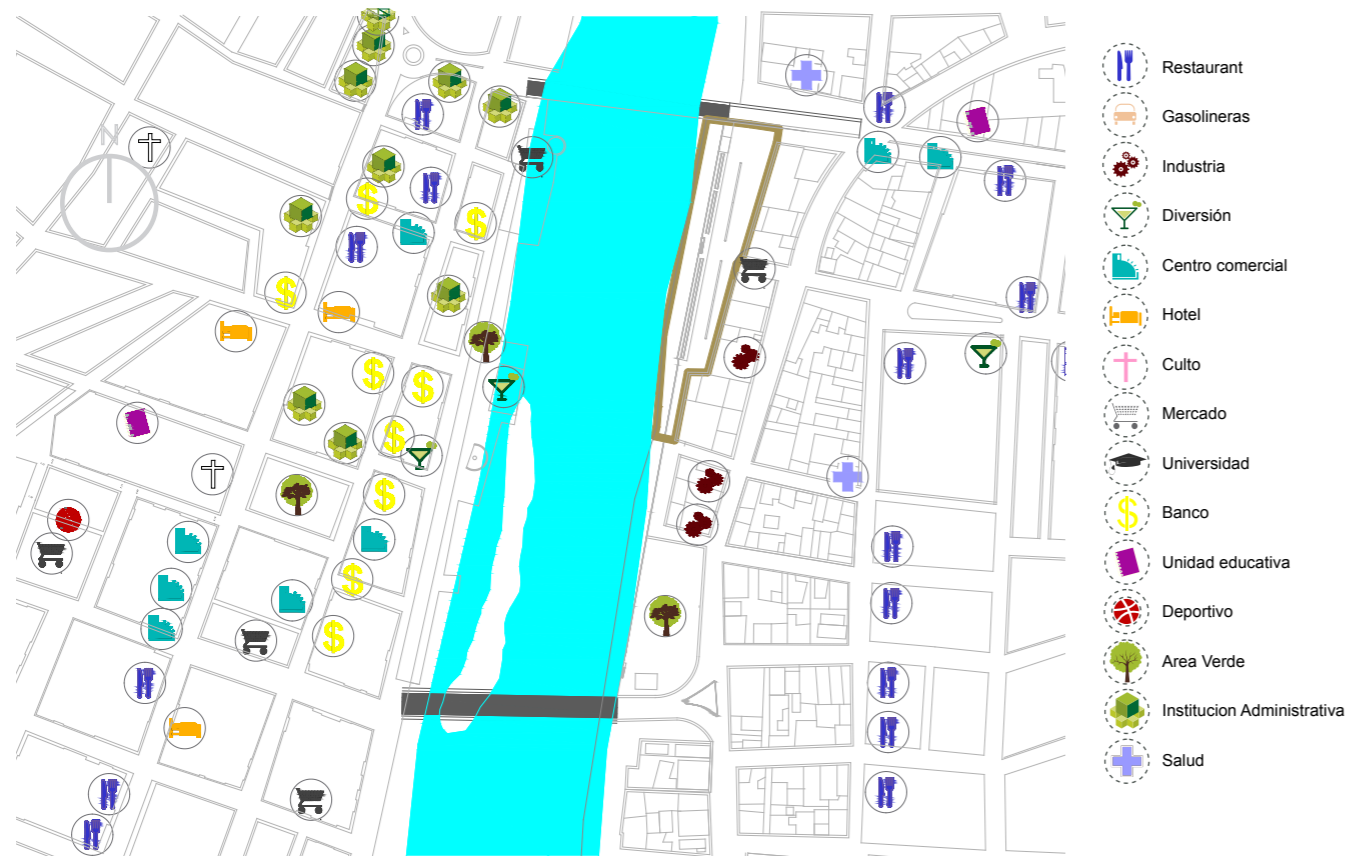

Figura 49: Plano de Espacios Públicos
Fuente: Reyes (.2014)

En el sector se encuentran áreas de canchas deportivas de uso público distribuidas en los diferentes barrios. Como solución a la falta de espacios públicos, el GAD de Quevedo plantea la regeneración del Malecón de San Camilo, el cual actualmente no tiene la acogida pretendida, como respuesta se proyecta un enlace a la “Ruta del Río”, proyecto de espacio público en ejecución al norte de la ciudad con la capilla de la Virgen de la Merced al Sur. Mediante la integración del proyecto en gestión con su entorno, se genera un recorrido y potencializa la relación entre los espacios públicos.

2.1.9. Contexto Físico-visual

El Malecón de San Camilo

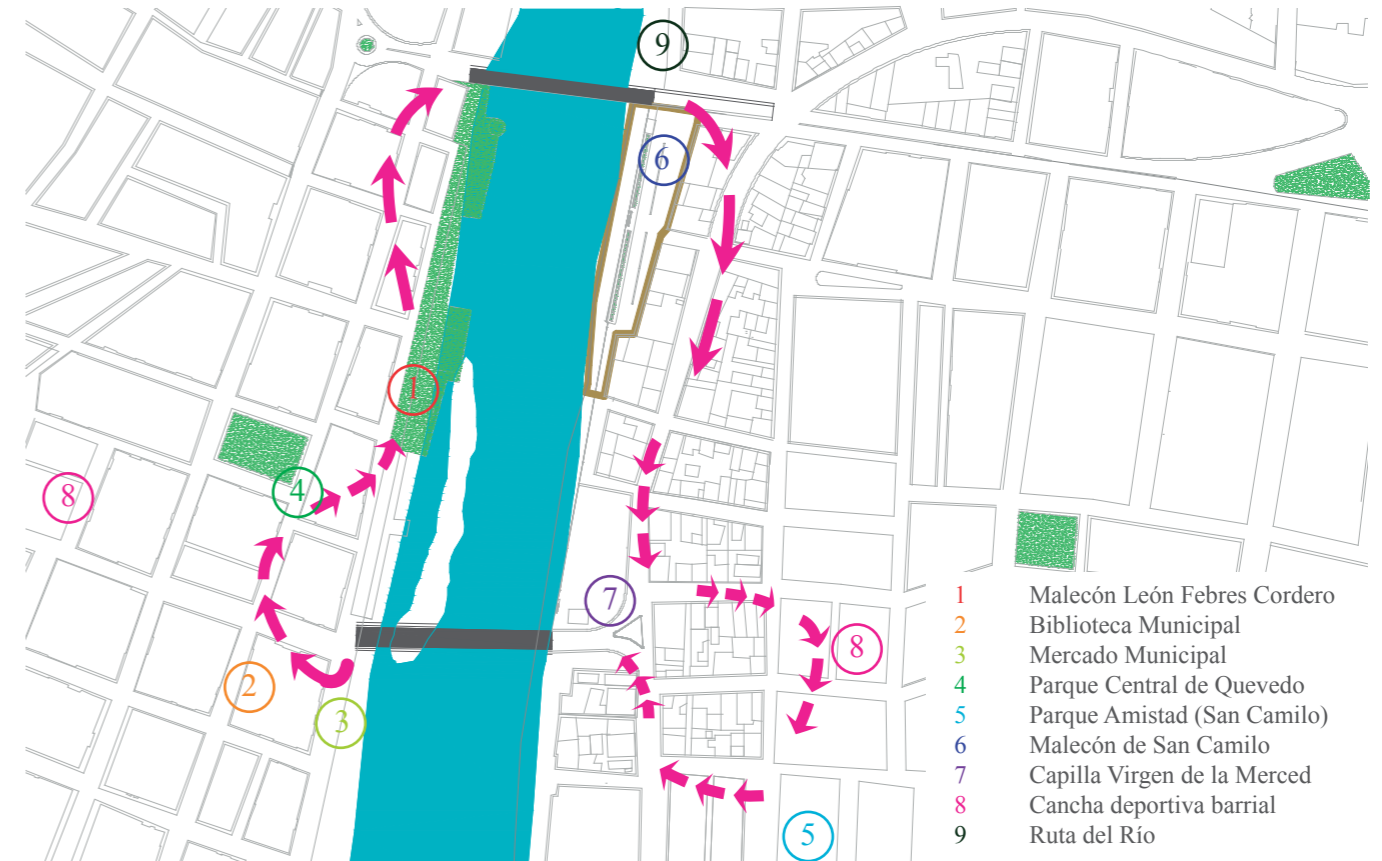
Concebido bajo la necesidad de generar espacio público y esparcimiento para los habitantes del sector, se convirtió en un espacio subutilizado debido a su estado de abandono, actualmente es un espacio invadido por el comercio informal, en él se emplaza un mercado el cual será trasladado a una nueva edificación, donde serán administrados por el municipio. Los edificios circundantes alcanzan los 2, 3 y 4 pisos, de tipo residencial, bodegas, negocios, el sector está catalogado como comercial y residencial. En el espacio libre se planifica la regeneración del malecón con implementación de equipamiento público, en el que se incluye la construcción del santuario de la virgen de la Merced y el Museo Arqueológico Histórico de Quevedo.



Figura 50: Contexto General
Fuente: Reyes (2014)



Figura 51: Fotografía Malecón de San Camilo
Fuente: Reyes (2014)

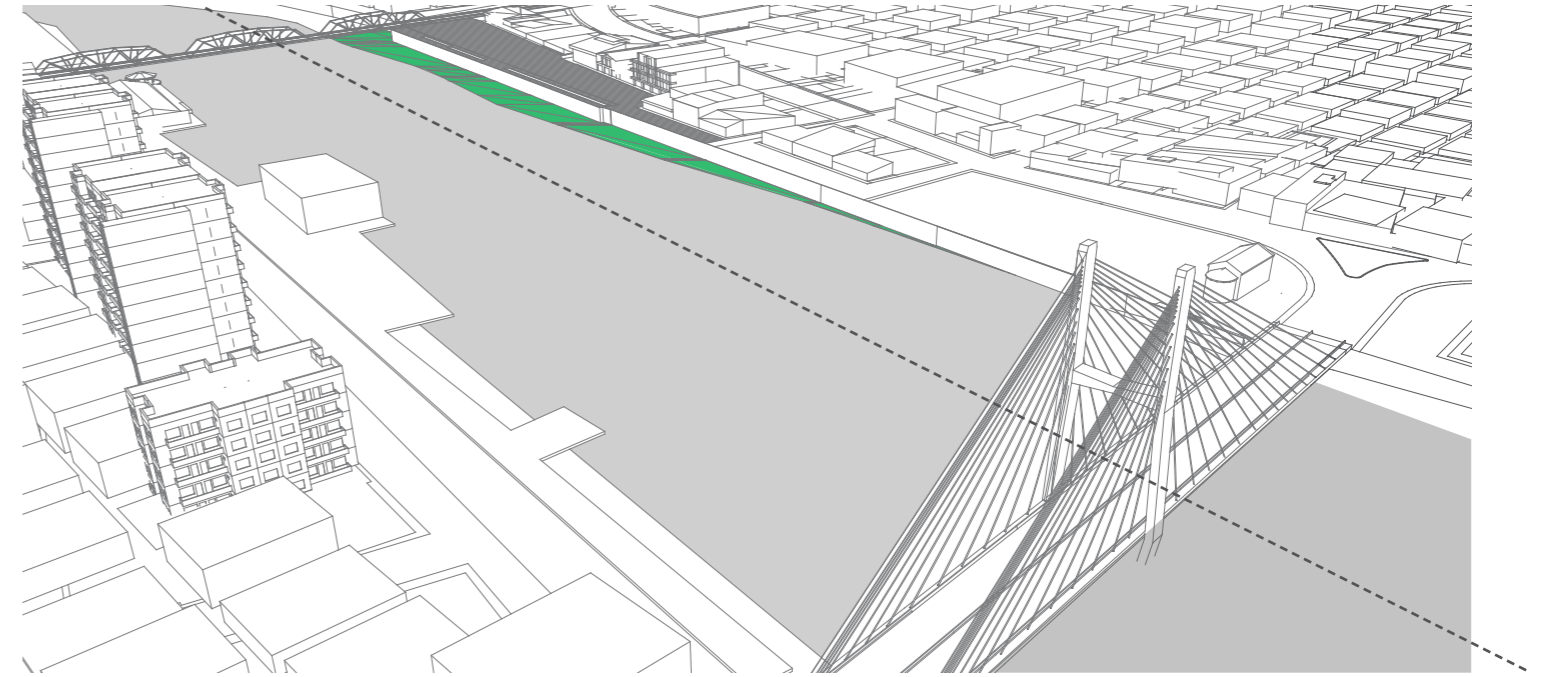

Figura 52: Alzado Malecón de San Camilo
Fuente: Reyes (2014)

El Malecón León Febres Cordero y el centro de Quevedo

El malecón fue regenerado en 2008 y constituye el espacio público mas extenso de la ciudad, constituye el frente directo del terreno a intervenir al otro lado del río. Frente al Malecón encontramos densidad residencial alta, edificios ubicados en el centro de la ciudad, en ellos se cumplen funciones diversas, comerciales, administrativas, financieras, etc. Dentro del malecón existen edificaciones de equipamiento urbano, entre los cuales encontramos un supermercado, un restaurante y un parqueadero, además el edificio del Palacio de Cristal que cuenta con espacios de salón de eventos, una discoteca y un restaurante.

El malecón es también uno de los parques urbanos con mayor espacio en áreas verdes dentro de la ciudad, cuenta con equipamiento de recreación, juegos infantiles, y una plaza donde se desarrollan espectáculos públicos.

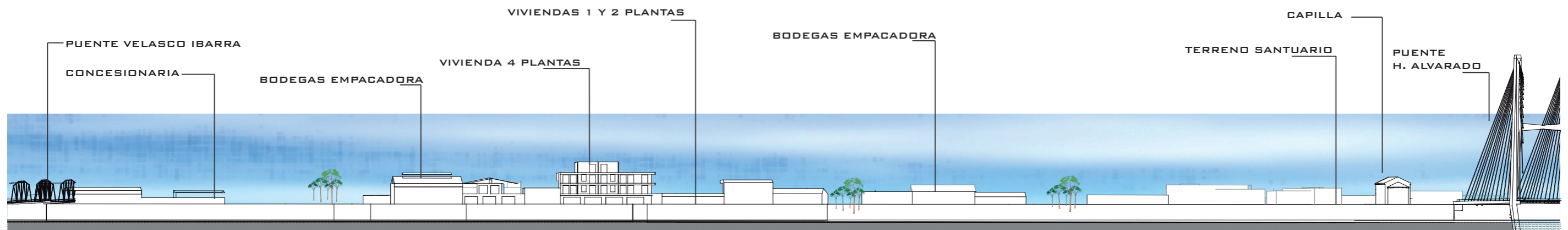
El espacio se desarrolla a nivel de la calle y el resto de la ciudad por sobre la cota de nivel del río, no existen accesos a la playa desde el Malecón, está limitado por el muro de contención y barandales que proporciona contacto visual pero no permite el contacto físico con el agua.



Figura 53: Contexto General
Fuente: Reyes (2014)



Figura 54: Frente Malecón de Quevedo
Fuente: Reyes (2014)

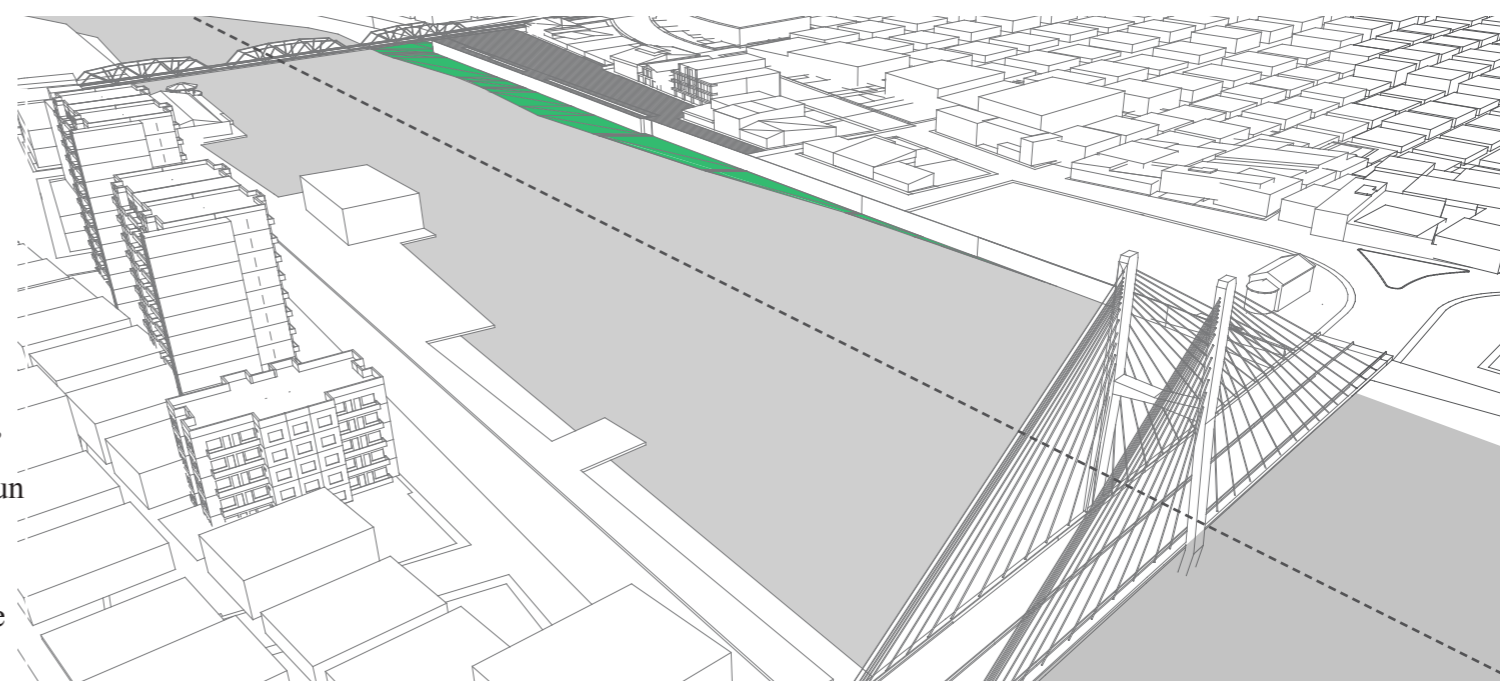

Figura 55: Alzado Malecón de Quevedo
Fuente: Reyes (2014)

Los puentes José María Velasco Ibarra y Humberto Alvarado



Figura 56: Puente Velasco Ibarra
Fuente: PDOT GAD Quevedo (2014)

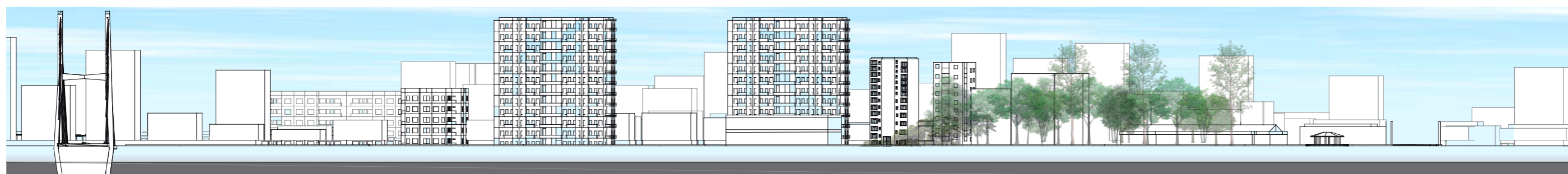

Figura 57: Puente Humberto Alvarado
Fuente: Reyes (2014)



Figura 58: Contexto General
Fuente: Reyes (2014)

El contexto físico del río Quevedo y su entorno generan visuales con cualidades aprovechables en el desarrollo de proyectos urbanos, usando los bordes costeros y vinculando la naturaleza a la ciudad. El puente Velasco Ibarra ha sido el nexo entre el centro y San Camilo desde 1960, mientras que el puente Humberto Alvarado, inaugurado en 2012, impone su forma sobre la naturaleza del río.

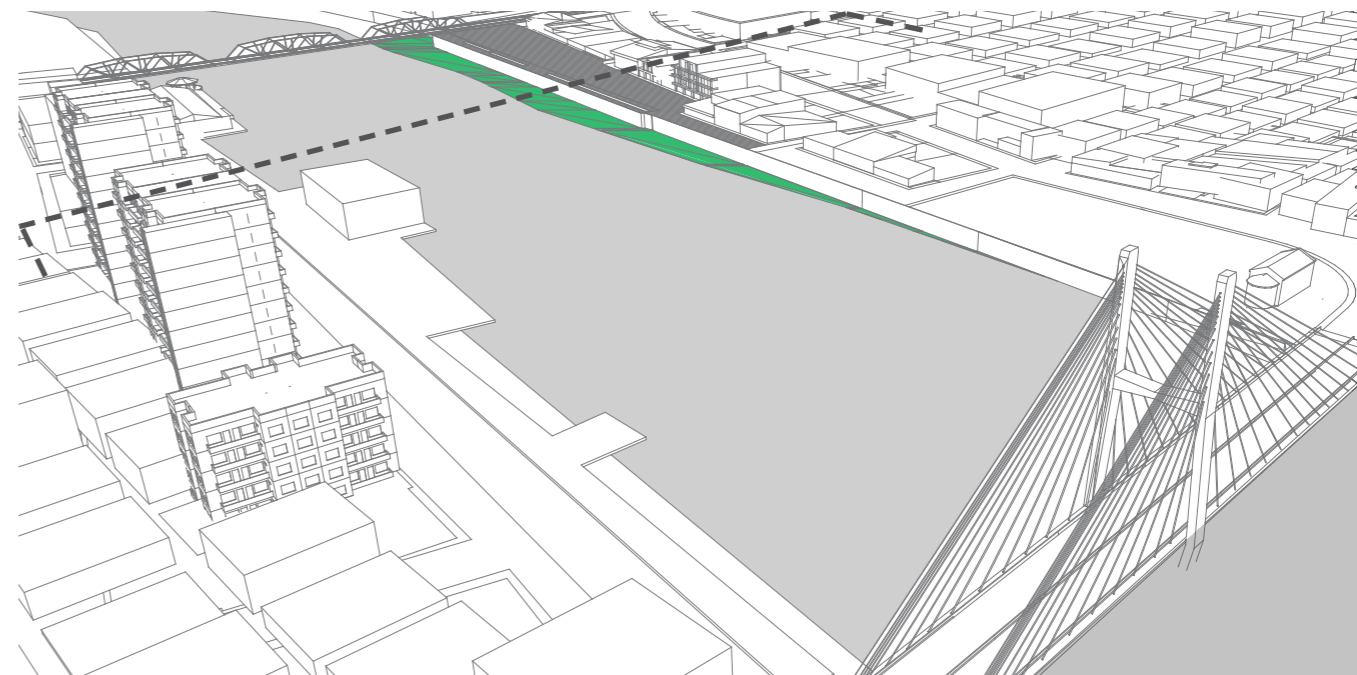

Figura 59: Corte Contexto
Fuente: Reyes (2014)

2.2. Definición de Necesidades

El GAD de Quevedo requiere un espacio donde se puedan realizar exposiciones de objetos arqueológicos e históricos con fines educativos y culturales, además se han implementado estrategias de análisis urbano para complementar el proyecto aumentando el valor espacial y funcional. El Plan de Ordenamiento Territorial del Cantón (2012), denota la falta de espacios públicos, de áreas verdes y de equipamiento cultural para la comunidad. El programa requiere los espacios detallados a continuación.

1. Espacios para Exposiciones

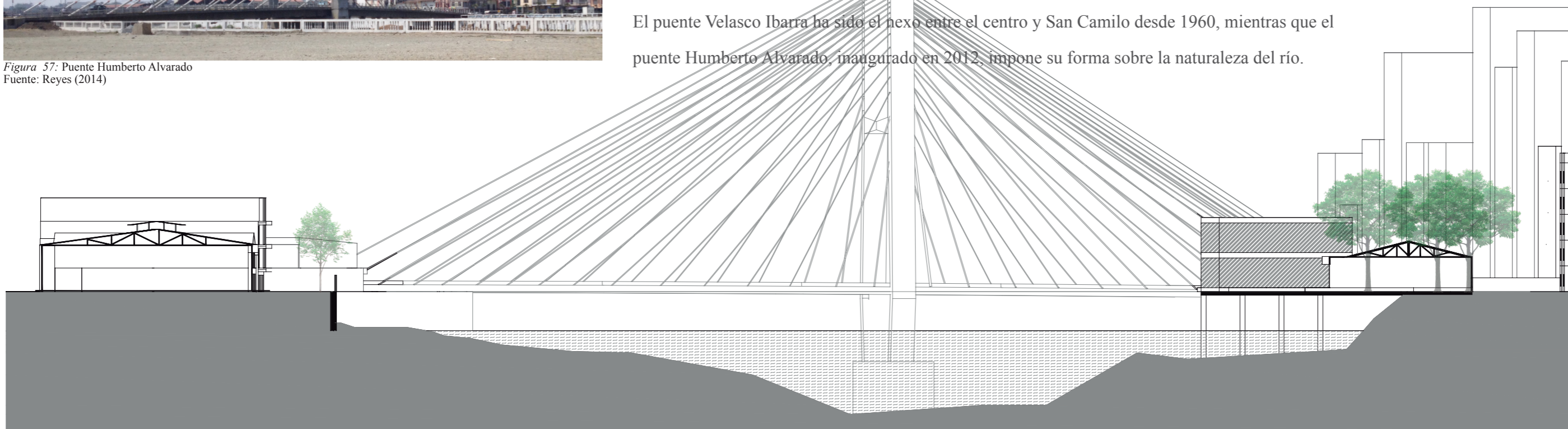
• Espacio de Exposiciones Arqueológicas

Debido a la falta de infraestructura especializada donde las piezas arqueológicas pertenecientes al GAD de Quevedo puedan ser exhibidas y conservadas adecuadamente, deben permanecer en un espacio donde puedan ser estudiadas y tener acceso público para visitantes del lugar.

• Espacio de Exposiciones y documentación histórica

El GAD de Quevedo cuenta con archivos históricos acerca de los inicios de la ciudad, la necesidad nace de exponer la historia a los habitantes y estudiantes con fines educativos, se plantea la difusión de la historia local como principio estudiantil.

• Espacio de Exposiciones temporales

Como referencia de las tipologías se encuentran las áreas de exposiciones temporales, refieren a espacios prestados o alquilados al público por temporadas, donde se realicen exposiciones artísticas, fotográficas o de índole cultural y museístico.

2. Espacios administrativos

• Vestíbulo

El proyecto debe congregarse un sitio donde el personal del museo informe a los usuarios sobre las actividades, el espacio debe contar con lobby y un espacio de recepción.

• Lockers

Espacio para almacenar objetos, como bolsos y abrigos para uso público.

• Taquilla

Se plantea para el pago de admisión y generar ingresos en el caso de una exposición temporal pagada.

• Oficinas

El proyecto requiere espacios privados para un director de museo, una secretaria general, un área de contabilidad para jefe y ayudantes, área de programación para jefes y ayudantes que programan las actividades, además de una sala de reuniones y un espacio para monitoreo y seguridad.

• Espacio para la investigación arqueológica

Hasta el momento las piezas arqueológicas encontradas son examinadas por el Ministerio de Cultura del Ecuador, el planteamiento surge del espacio para el estudio local de las piezas encontradas en tolas del sector, con el fin de poder identificarlas y valorarlas.



Figura 60: Esquema Administración
Fuente: Reyes (2014)

3. Espacios Complementarios

- *Tienda de recuerdos*

Se plantea como necesidad de los espacios museísticos para la venta de recuerdos y objetos representativos del lugar y la ciudad.

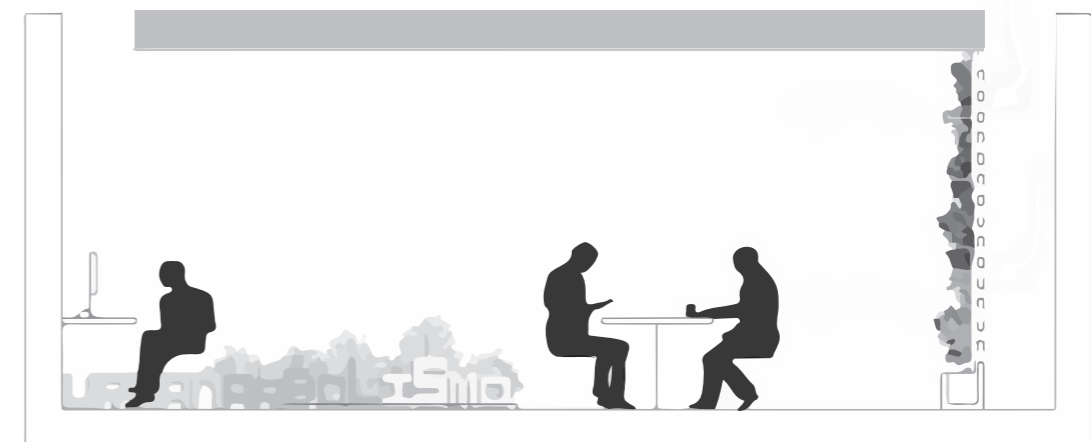
- *Cafetería*

Espacio para el descanso del público y del personal, debe contar con un área para cocina y otro para la atención y comedor.

- *Audiovisuales y Sala de Exposiciones*

Espacio multifuncional donde se realizan charlas expositivas con o sin ayuda de material multimedia, donde se plantea una sala de control de audio y vídeo.

- *Salones de Usos Múltiples*

Espacios flexibles, proyectado para el dictado de clases o talleres dirigidos a la comunidad y el público que solicite su préstamo.

4. Espacios de Servicio

- *Bodegas*

Para almacenamiento de artículos y mobiliario, así como la implementación de una bodega para los artículos de las exposiciones temporales.

- *Sanitarios*

Ubicados en las diferentes áreas como requerimiento para las necesidades básicas de los usuarios.

- *Depósito de Basura*

Para almacenar la basura en espera de su recolección, debe tener acceso directo a la calle.

- *Sala de Máquinas*

Para ubicar las máquinas de generador eléctrico y bomba de agua, los paneles de control, equipos de instalación y mantenimiento, etc

5. Espacio público recreativo y áreas verdes

La necesidad de áreas verdes que sirvan como filtro dentro del entorno urbano y que conecten al público con el contexto natural del río, definen dentro del proyecto espacios de congregación al aire libre, espacios abiertos protegidos bajo sombra, y circulaciones conectoras.

6. Necesidades Conceptuales

- *Incrementar el valor cultural de las personas*

Se planea la implementación de espacios de usos múltiples, donde las personas conozcan las costumbres y tradiciones de la ciudad, donde el patrimonio intangible consigue mayor valor que los objetos.

- *Devolver el vínculo con el río Quevedo*

Los antecedentes del presente documento, relatan el vínculo de los orígenes de la ciudad con el río, donde las personas se congregaban en el puerto para poder trasladarse de un lugar a otro y poder comercializar sus productos. Actualmente el malecón de San Camilo rompe esa conexión, el espacio queda totalmente inutilizado como fin recreativo, es por esta razón que se plantea la reconexión de los enlaces rotos, restableciendo la conectividad del entorno urbano con el río.



Figura 61: Esquema espacio público
Fuente: Reyes (2014)



U.C.S.G.
F.A.D.

TRABAJO DE TITULACIÓN:

MUSEO ARQUEOLÓGICO HISTÓRICO DE QUEVEDO

AUTOR: JONATHAN LUIS REYES YÁNEZ

TUTOR: MARCH. ENRIQUE MORA ALVARADO

CONTENIDO: INVESTIGACIÓN Y PROGRAMACIÓN
FECHA ENTREGA: OCTUBRE- 2014

20

2.3. Análisis tipológico

Para el presente análisis se toman en cuenta alguno o todos los criterios que relacionan el proyecto con la función de la tipología. Debido a la función general del proyecto, las tipologías no congregan todos los espacios que pretende el programa de necesidades, por lo cual se toma como referencia los proyectos que reúnan las siguientes características:

1. Lugar

El terreno del proyecto está ubicado en un malecón del borde costero junto a un río. Los parámetros de lugar a analizar son su contexto físico y su uso como espacio público.

1. Condiciones climáticas

Se tomará como referencia ciudades con condiciones climáticas semejantes al del clima cálido húmedo de Quevedo.

2. Función

La función del edificio es de carácter museístico combinado con actividades culturales, educativas y de espacio público, se tomarán en cuenta proyectos relacionados que conlleven la multifuncionalidad de sus espacios y al uso que las personas hagan de ellos.

3. Forma



La volumetría del conjunto debe conllevar a criterios formales para el proyecto a diseñarse, se escogen tipologías que representen las diferentes alternativas formales a analizar.

4. Sistema Constructivo



Se toman como referente tipologías que representen las alternativas estructurales que conlleven a criterios de diseño para el proyecto en gestión.

Simbología a utilizarse.

1. LUGAR Localización

-  En pendiente
-  Junto a un río
-  En espacio público

Accesos

-  1 En calle principal
-  2 En calle secundaria
-  3 Acceso remoto

Espacio público - privado

-  Público
-  Privado

2. FUNCIÓN Circulaciones

-  Lineal
-  Radial
-  Dispersa



Accesibilidad

-  Puntos de acceso

Usos generales

-  Uso cultural
-  Uso educativo
-  Uso recreativo
-  Otros usos



Jerarquía de espacios

-  Lugar de mayor jerarquía
-  Lugar de menor jerarquía

Zonas húmedas y secas



-  Húmeda
-  Seca

3. FORMA



-  Volúmenes Cerrados
-  Volúmenes abiertos
-  Volúmenes semiabiertos

4. ESTRUCTURA





Ejes principales y secundarios

-  Principal
-  Secundario





Relación estructura - forma

-  Estructura
-  Forma

Sistema constructivo

-  Hormigón Armado
-  Madera
-  Estructura metálica
-  Otro

5. BIOCLIOMÁTICO

-  Sist.. Acondicionamiento
-  Respeto al entorno
-  Aprovecha entorno natural
-  Contaminación

2.3.1. Matadero- Madrid, España

El antiguo matadero (camal) y mercado de ganado de Madrid se construyó entre 1908 y 1928. En 2005 se aprobó el plan de intervención, adecuación arquitectónica y control de usos del matadero municipal, como resultado existe una transformación arquitectónica en beneficio de la cultura y del espacio público del barrio donde se emplaza. En relación con el proyecto en gestión, Matadero es un edificio compuesto por espacios divididos donde se realizan actividades culturales de distinta índole.

Ubicado en el borde costero del río Manzanero, se encuentra en el extremo sur del proyecto Madrid Río el cual es un paseo lineal a lo largo del río, comunica varias calles de la ciudad en un espacio multifuncional. Dentro de las naves del conjunto se realizan diversidad de actividades, algunas de ellas exposiciones permanentes, otras de tránsito entre las cuales tenemos espacios de literatura y lectura (casa del lector), Sala de cine, área de Información, dirección y administración, espacios de apoyo a la creación y formación, salas de exposiciones temporales y el restaurante, la sala de arquitectura, sala de artes plásticas y visuales, instalaciones artísticas, artes escénicas, área efímera, auditorio al aire libre, sala de danza, invernadero y área de Acción cultural en el exterior. El proyecto me Museo de Quevedo debe ser interpretado en función de una regeneración urbana para el entorno social y cultural del barrio donde se emplaza.



-  UBICACIÓN CERCANA AL RÍO
-  UBICACIÓN EN ESPACIO PÚBLICO



Figura 62: Ubicación Matadero
Fuente: Fernández (2014)



Figura 63: Foto Centro Cultural Matadero
Fuente: Fernández (2014)



Figura 64: Contexto Matadero
Fuente: Fernández (2014)



U.C.S.G.
F.A.D.

TRABAJO DE TITULACIÓN:

MUSEO ARQUEOLÓGICO HISTÓRICO DE QUEVEDO

AUTOR: JONATHAN LUIS REYES YÁNEZ
TUTOR: MARCH. ENRIQUE MORA ALVARADO

CONTENIDO: INVESTIGACIÓN Y PROGRAMACIÓN
FECHA ENTREGA: OCTUBRE- 2014

FUNCIÓN

La circulación dentro del complejo es dispersa, las actividades las elige cada visitante, el espacio brinda usos múltiples pero en su mayoría cultural. Existen diferentes puntos de acceso, desde Madrid Río, y desde la fachada principal en el paseo de la Chopera. El conector principal es la plaza central del complejo. El lugar de mayor jerarquía es la plaza del español debido a su forma.

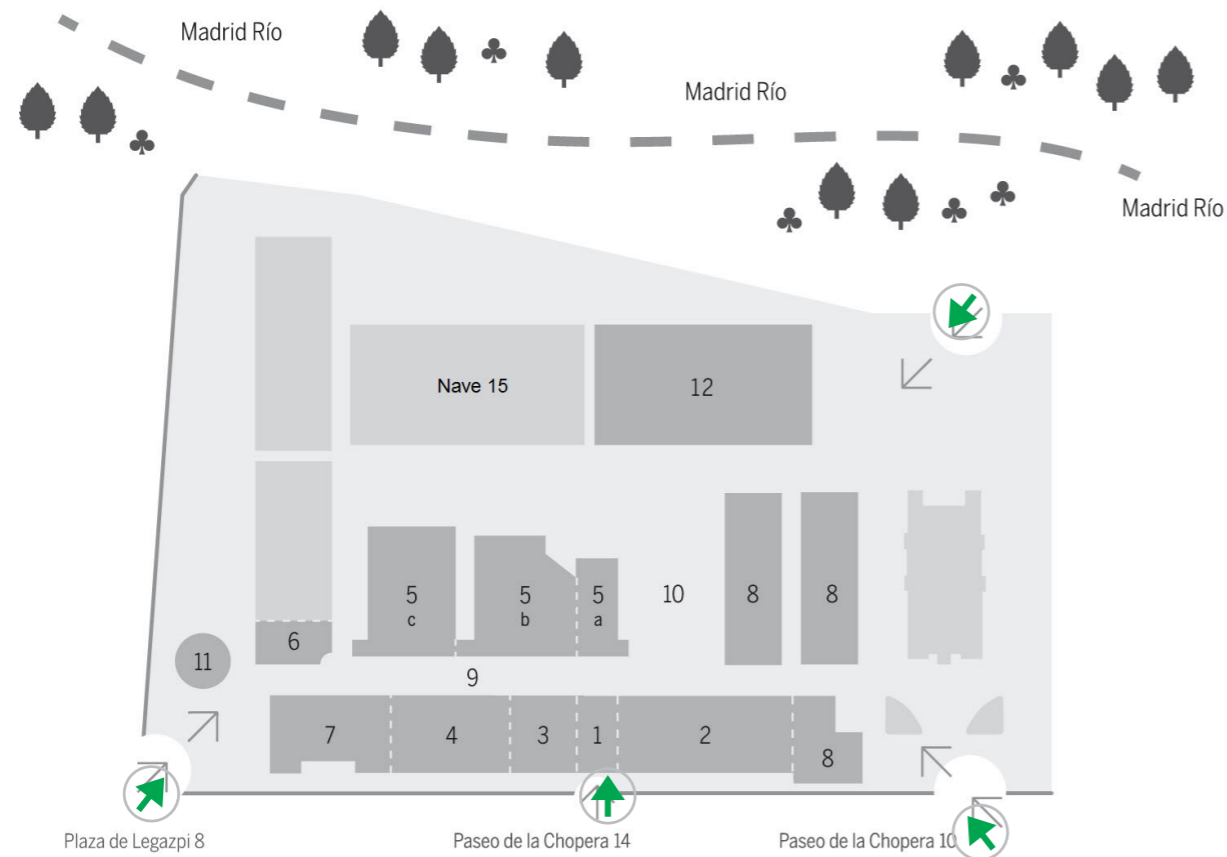

1. Vestíbulo, 2. Intermediae, 3. Abierto x Obras, 4. Central de Diseño, 5. Naves del Español (a: Café Teatro, b: Sala 1, c: Sala 2),
6. El Taller, 7. Cineteca, 8. Casa del Lector, 9. Calle Matadero, 10. Plaza Matadero, 11. Depósito, 12. Nave 16

Figura 65: Distribución Centro Cultural Matadero
Fuente: "Matadero Madrid" (2013)

Las edificación tienen una circulación libre debido a su estructura, la cual genera un espacio abierto dentro de las naves. La planta libre ha permitido el diseño de nuevas estructuras dentro de ellas, como es el caso de la sala de cine. La flexibilidad de los espacios ha permitido también la flexibilidad funcional.

- FUNCIÓN ESPACIO CULTURAL
- FUNCIÓN DE ESPACIO EDUCATIVO

El recorrido es libre, para los turistas y visitantes va desde el vestíbulo hacia las salas de exhibiciones y de diseño, el espacio de mayor tránsito y concentración son las naves centrales llamadas las naves del Español, en ellas se concentran la cafetería y salas de tránsito.

CIRCULACIÓN DISPERSA



Figura 66: Circulación Matadero
Fuente: Gómez (2014)



Figura 67: Espacio Funcional
Fuente: "Matadero Madrid" (2013)

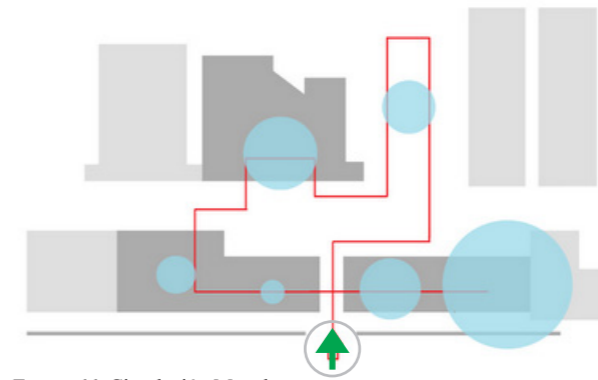

Figura 68: Cine Matadero
Fuente: Churtichaga, Cuadra (2014)

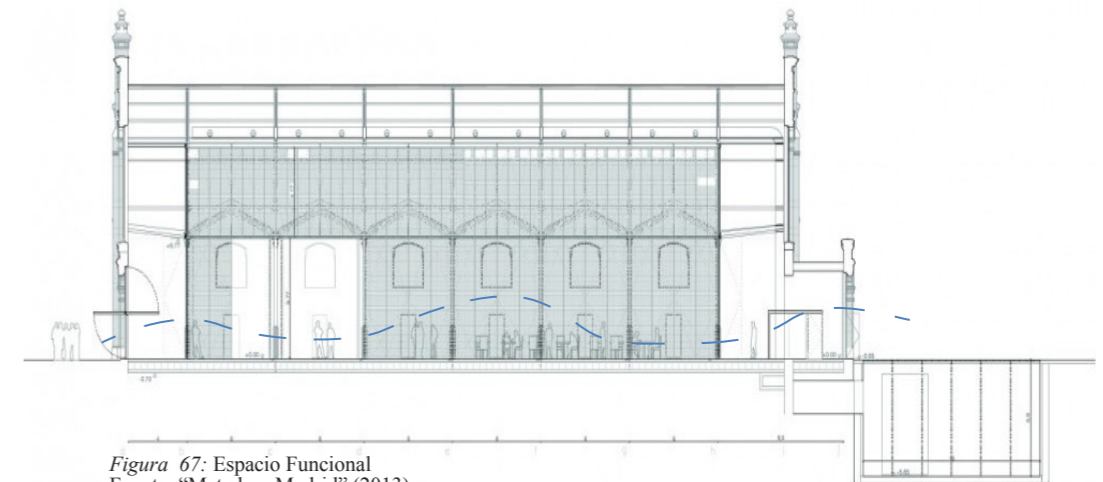

U.C.S.G.
F.A.D.

TRABAJO DE TITULACIÓN:

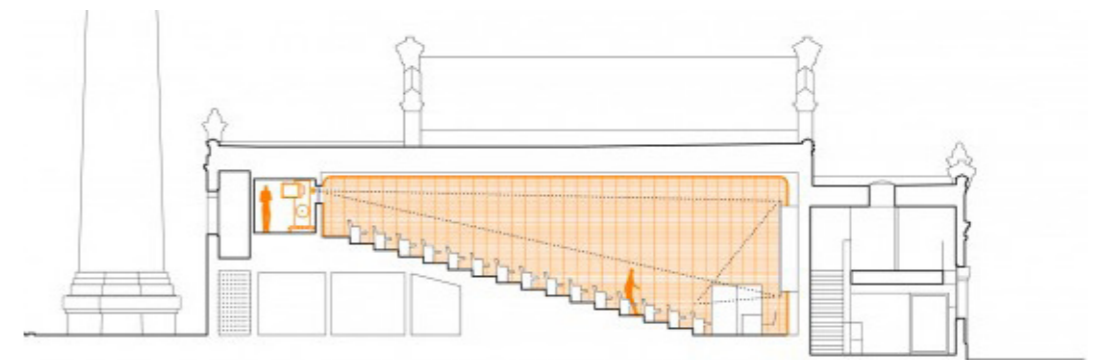
MUSEO ARQUEOLÓGICO HISTÓRICO DE QUEVEDO

AUTOR: JONATHAN LUIS REYES YÁNEZ
TUTOR: MARCH. ENRIQUE MORA ALVARADO

CONTENIDO: INVESTIGACIÓN Y PROGRAMACIÓN
FECHA ENTREGA: OCTUBRE- 2014

FORMA

Su forma es generada por un conjunto de volúmenes cerrados, cuentan con vanos para el ingreso de luz natural, son unificados por una plaza central. Su geometría la conforman paralelepípedos en módulos sucesivos con cubiertas a dos aguas.

Los espacios de exposiciones y de salones cerrados cuentan con los vanos cerrados con cortinas color negro permitiendo la flexibilidad del ingreso de luz y de función. Los espacios abiertos son los de circulaciones.

El volumen de las naves lo constituyen paredes planas, las cuales delimitan el perímetro interno. La cubierta se superpone sobre la planta ortogonal, generando la forma paralelepípedo con cubierta tradicional.

El conjunto de naves que conforman el edificio, intersectan los volúmenes antes descritos, generando visualmente elementos principales y secundarios. La forma de volúmenes centrales de mayor dimensión jerarquizan sobre los espacios que se organizan ortogonalmente a través de ellos.



Figura 69: Análisis de vanos
Fuente: Reyes (2014)



Figura 70: Forma Explotada Matadero
Fuente: Reyes (2014)

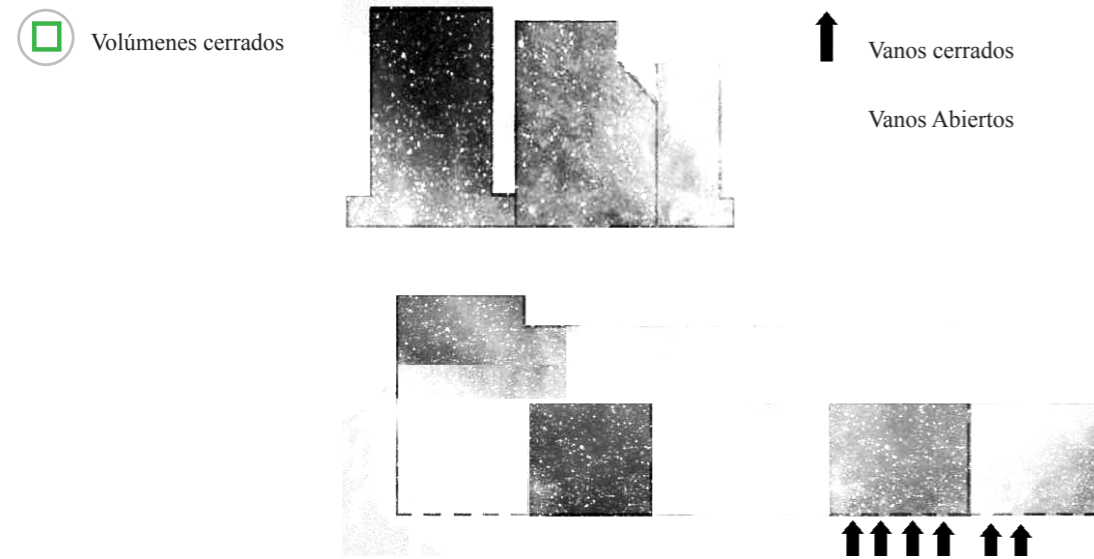

Figura 71: Análisis Formal Matadero
Fuente: Reyes (2014)

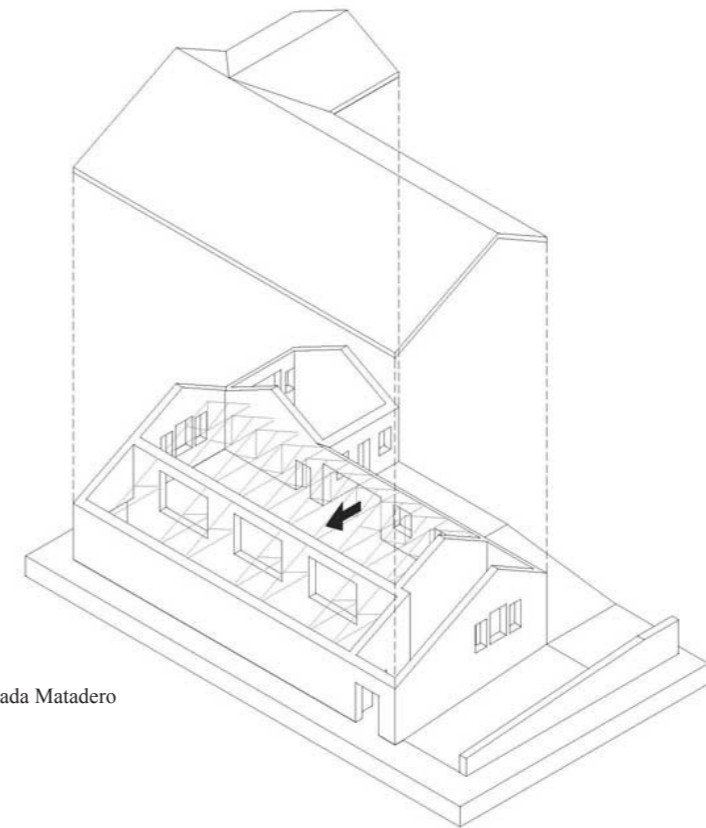

U.C.S.G.
F.A.D.

TRABAJO DE TITULACIÓN:

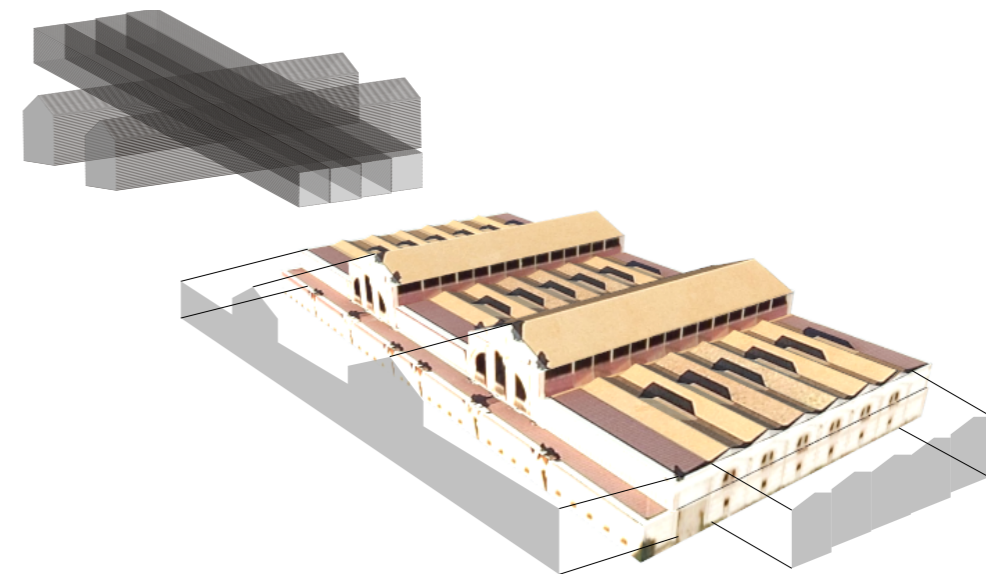
MUSEO ARQUEOLÓGICO HISTÓRICO DE QUEVEDO

AUTOR: JONATHAN LUIS REYES YÁNEZ

TUTOR: MARCH. ENRIQUE MORA ALVARADO

CONTENIDO: INVESTIGACIÓN Y PROGRAMACIÓN
FECHA ENTREGA: OCTUBRE- 2014

ESTRUCTURA

Su estructura es concebida bajo el requerimiento de grandes luces, debido a su función de origen de camal y mercado de carnes municipal, se generan debido al material grandes luces dentro de las cuales permiten las actividades que se pueden realizar en la actualidad.

La cubierta utiliza cerchas de acero, los ejes generan naves interiores que permiten el juego volumétrico, los espacios principales la estructura se eleva con la cubierta, permitiendo la circulación de aire y el ingreso de luz natural a los espacios.

Los materiales usados en la estructura general que soporta la cubierta es de acero, mientras que los muros perimetrales se soportan sobre columnas de concreto armado. En el interior de los espacios las altas columnas y distancia entre ellas permiten la integración de nuevas estructuras que permiten la función en cada uno de ellos, un ejemplo son las salas de exposiciones en las cuales se han construido espacios arquitectónicos dentro.



Figura 72: Análisis de estructura Matadero
Fuente: Martín (2012)



-  Muros de Hormigón armado
-  Estructura de acero, columnas y cerchas.

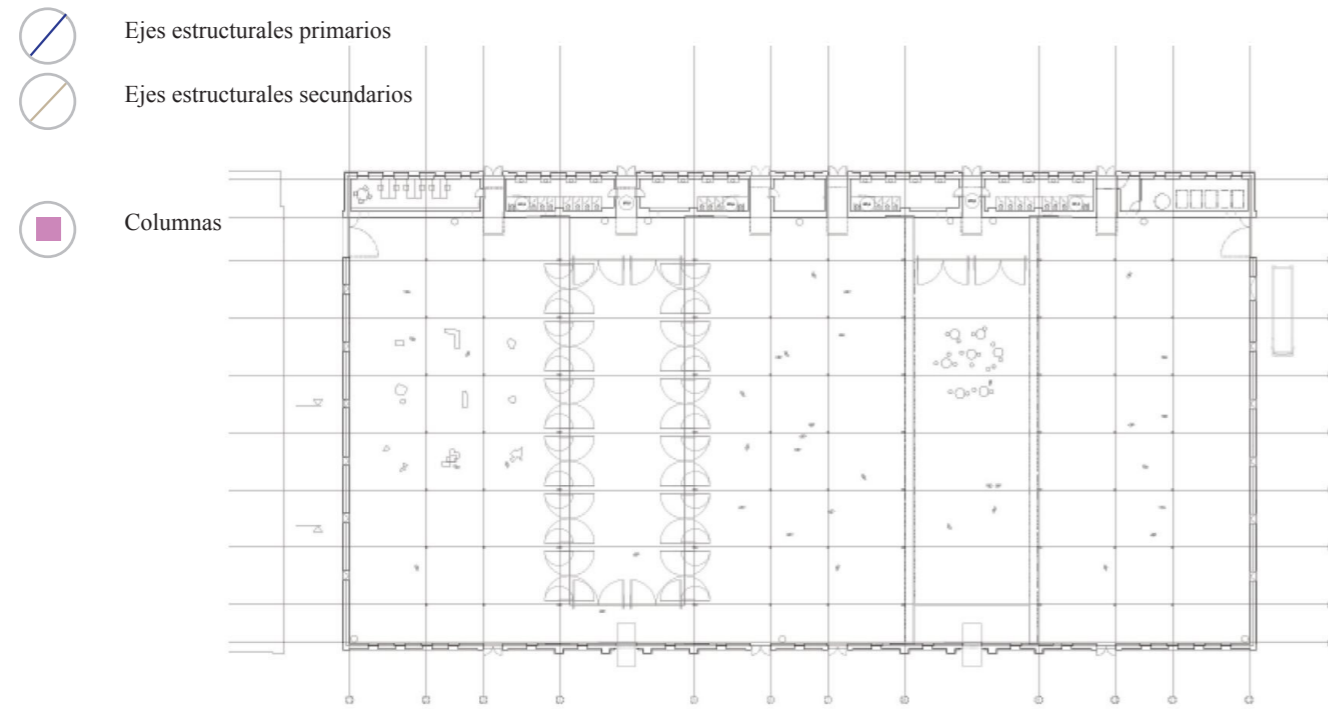

Figura 73: Análisis de Materiales Matadero
Fuente: Ensamble (2011)



Figura 74: Análisis de estructura Matadero
Fuente: Martín (2012)



U.C.S.G.
F.A.D.

TRABAJO DE TITULACIÓN:

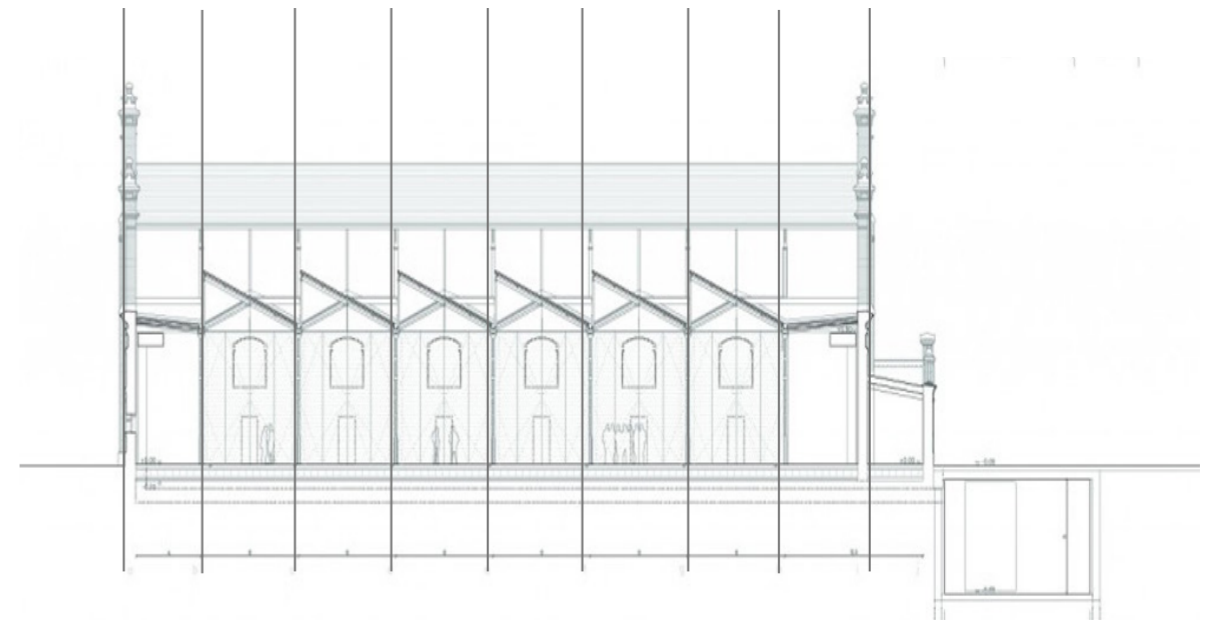
MUSEO ARQUEOLÓGICO HISTÓRICO DE QUEVEDO

AUTOR: JONATHAN LUIS REYES YÁNEZ

TUTOR: MARCH. ENRIQUE MORA ALVARADO

CONTENIDO: INVESTIGACIÓN Y PROGRAMACIÓN
FECHA ENTREGA: OCTUBRE- 2014

2.3.2. Fundación Iberé Camargo - Porto Alegre, Brasil

El Museo fue concebido por el conocido Arquitecto Álvaro Siza en 1998, y construida en 2006, está ubicado Av. Padre Cacique, en Porto Alegre, Brasil con una superficie terreno de 1.800 m² se implantó una edificación de 5.206 m².





Este edificio alberga las obras del pintor brasileño Iberé Camargo, concebido para la exposición de las mencionadas obras de arte, además de integrar en él un auditorio, aulas y una biblioteca. Se encuentra ubicado en pendiente topográfica con visuales directas al Río Guíba.

El museo es la primera obra de Siza en Brasil, usualmente él integra sus edificios en el entorno logrando la mimetización, pero en este proyecto emplaza una pieza artificial que emerge de su entorno natural.

El sitio donde se emplaza es usado como cantera que, en los últimos años estuvo abandonada y fue donada por el municipio a la Fundación Iberé Camargo para la construcción del museo en función de generar equipamiento cultural para Porto Alegre.



Figura 76: Foto Fundación Iberé Camargo
Fuente: Bruscato (/2008)

-  Ubicación próxima al río
-  Ubicación en espacio público
-  Ubicación en calle principal
-  Cumple función de espacio público



Figura 75: Ubicación Fundación Iberé Camargo
Fuente: Google Maps (2014)



Figura 77: Foto contexto Fundación Iberé Camargo
Fuente: Bruscato (/2008)

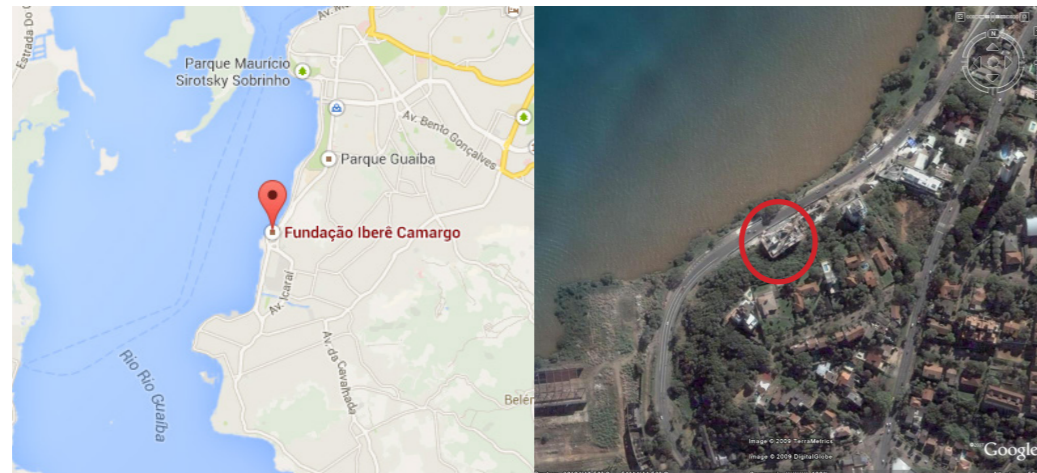

U.C.S.G.
F.A.D.

TRABAJO DE TITULACIÓN:

MUSEO ARQUEOLÓGICO HISTÓRICO DE QUEVEDO

AUTOR: JONATHAN LUIS REYES YÁNEZ
TUTOR: MARCH. ENRIQUE MORA ALVARADO

CONTENIDO: INVESTIGACIÓN Y PROGRAMACIÓN
FECHA ENTREGA: OCTUBRE- 2014

FUNCIÓN

La mayor parte de las circulaciones principales son rampas que comunican los 4 pisos de la edificación que cuenta con salas de exposiciones, aulas, biblioteca y auditorio, espacios que rodean el atrio central.

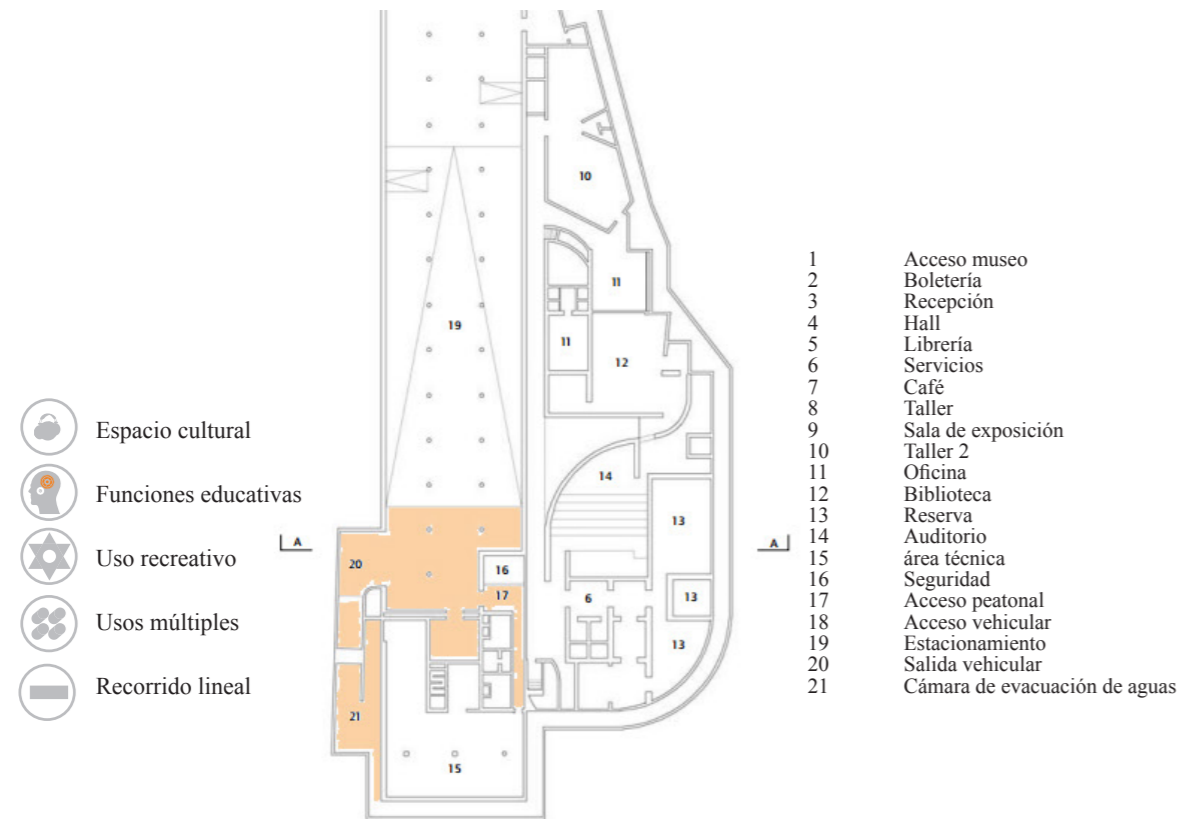

El recorrido es lineal, llevan desde el estacionamiento hasta el atrio y ascendiendo por las rampas hacia las salas de exhibiciones, separadas de estas áreas públicas se encuentran las salas administrativas y de servicios.



Figura 79: Planta 1 C.I.F. Fuente: Rihl (2010)

Figura 80: Planta 2 C.I.F. Fuente: Rihl (2010)

Figura 81: Planta 3 C.I.F. Fuente: Rihl (2010)

Adicional al hall de acceso cuenta con sala de exposiciones temporales, aprovecha el subsuelo para la instalación de un auditorio y estacionamiento. Una construcción de ámbito cultural con accesos vehicular y peatonal definidos en la forma.

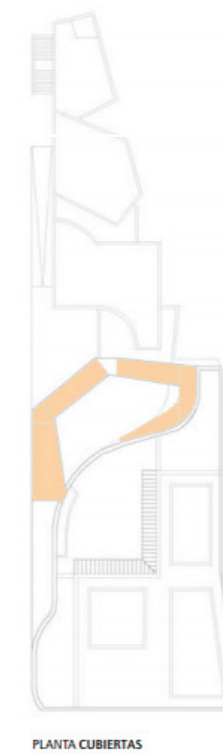
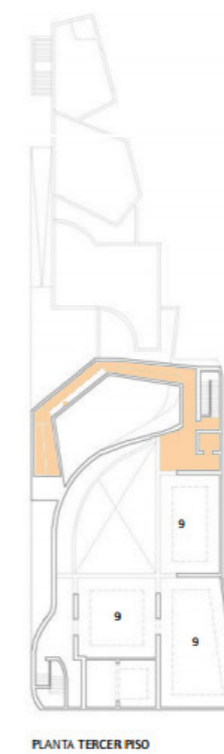
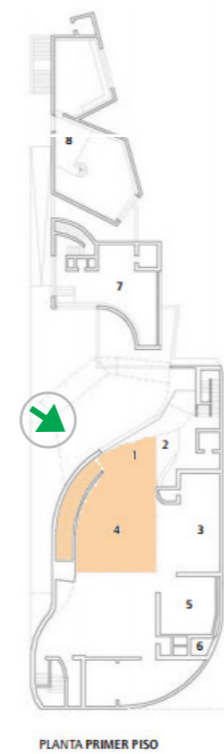

Figura 82: Funciones C.I.F. Fuente: Rihl (2010)

FORMA

La forma genera un volumen sólido, perceptualmente influido por el emplazamiento en el contexto que requiere la visualización del edificio desde lugares lejanos por la distancia que ofrece el río y las calles circundantes.

Se distingue en su forma las rampas que destacan como elementos que se separan del volumen principal formando es la separación espacial un patio central que conforma el vestíbulo.

Los vanos son escasos, los existentes son agujeros en el hormigón, las rampas nuevamente destacan las sustracciones en el espacio, son también las que definen los niveles del edificio.

El volumen principal presenta aristas irregulares definidas en la forma exterior e interior, las que generan contraste entre curvas naturales y sus líneas rectas.



Figura 83: Elevaciones F.I.C.
Fuente: Rihl (2010)



Figura 84: Elevaciones 2 F.I.C.
Fuente: Rihl (2010)

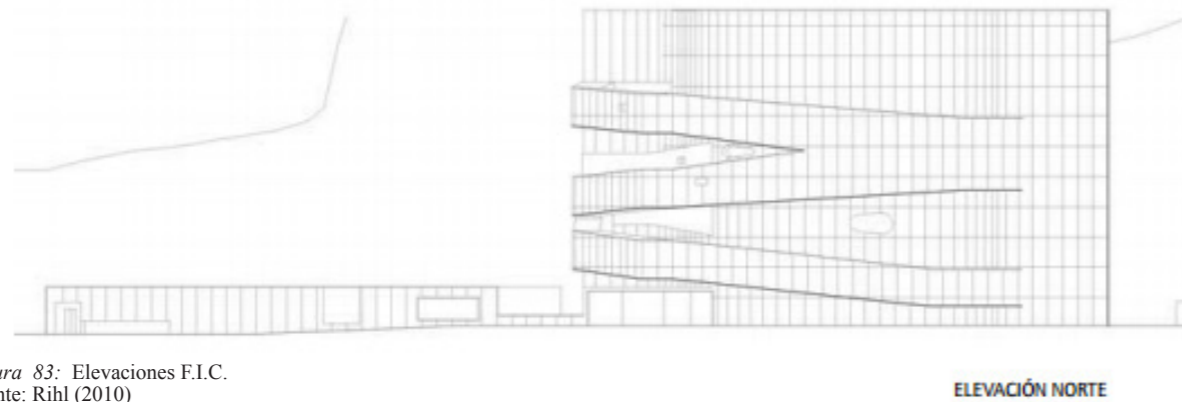

Figura 85: Forma Explotada F.I.C.
Fuente: Reyes (2014)

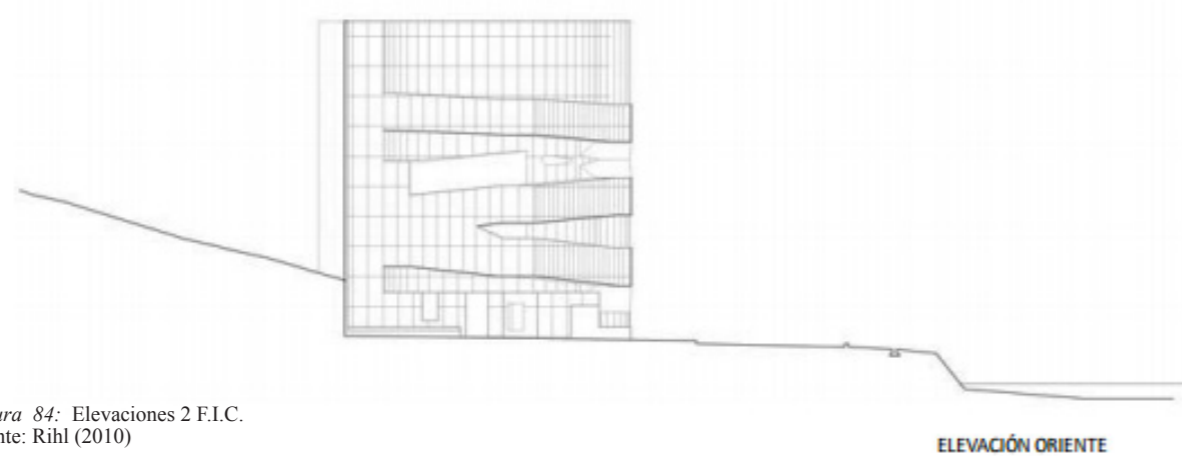

Figura 86: Análisis Formal F.I.C.
Fuente: Reyes (2014)

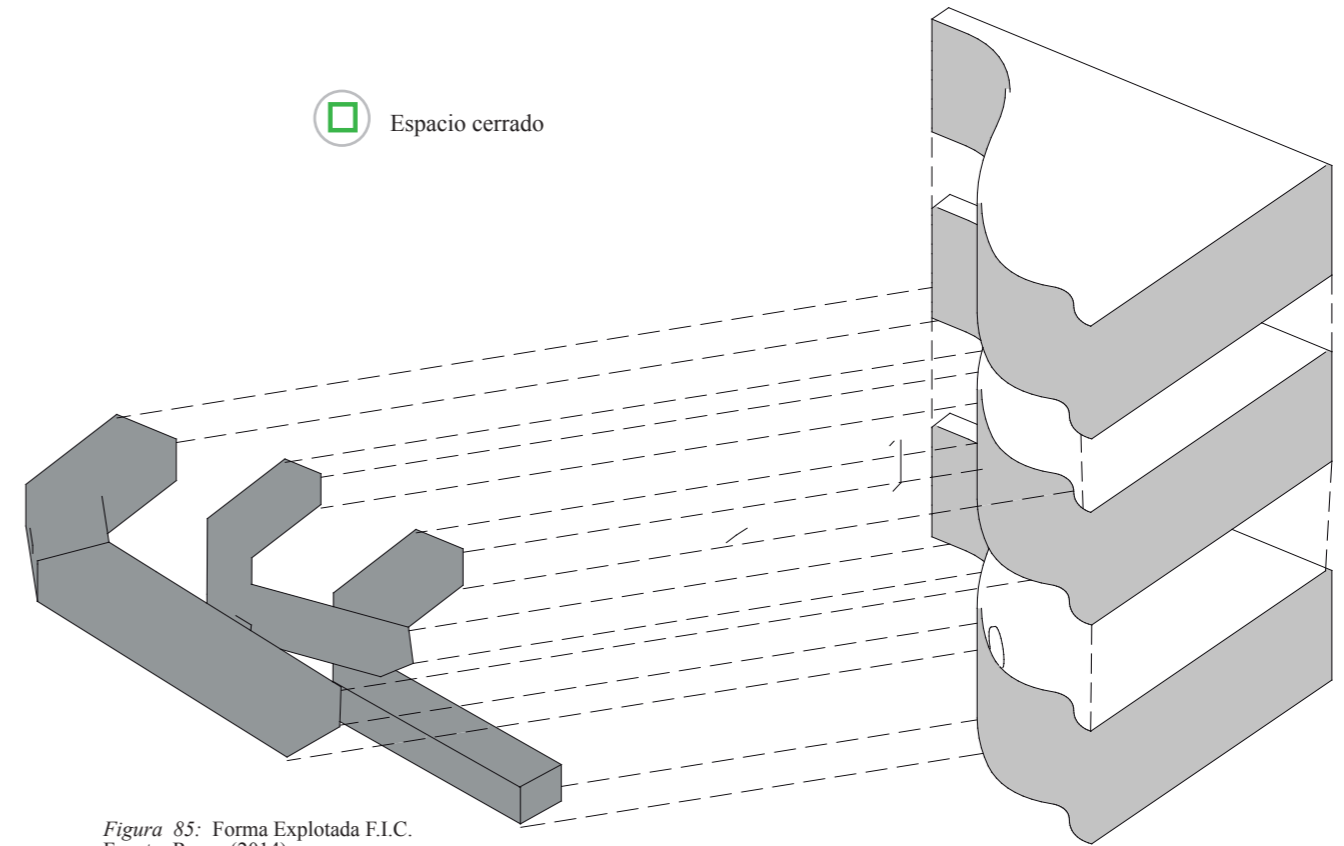

U.C.S.G.
F.A.D.

TRABAJO DE TITULACIÓN:

MUSEO ARQUEOLÓGICO HISTÓRICO DE QUEVEDO

AUTOR: JONATHAN LUIS REYES YÁNEZ

TUTOR: MARCH. ENRIQUE MORA ALVARADO

CONTENIDO: INVESTIGACIÓN Y PROGRAMACIÓN
FECHA ENTREGA: OCTUBRE- 2014

ESTRUCTURA

Destaca en su arquitectura la estructura de hormigón armado blanco, de éste color por el uso de piedras blancas del río anexo al terreno, en el interior se encuentra cristales, revestimientos de madera y mármol blanco.

Siza utiliza en sus proyectos la influencia de la arquitectura moderna europea, el hormigón como referente principal característico de sus obras, regresa representado en éste edificio, demostrando el uso de muros y columnas de hormigón blanco y formas geométricas complejas.

 Estructura en hormigón armado







Figura 89: Análisis de ejes F.I.C.
Fuente: Rihl (2010)

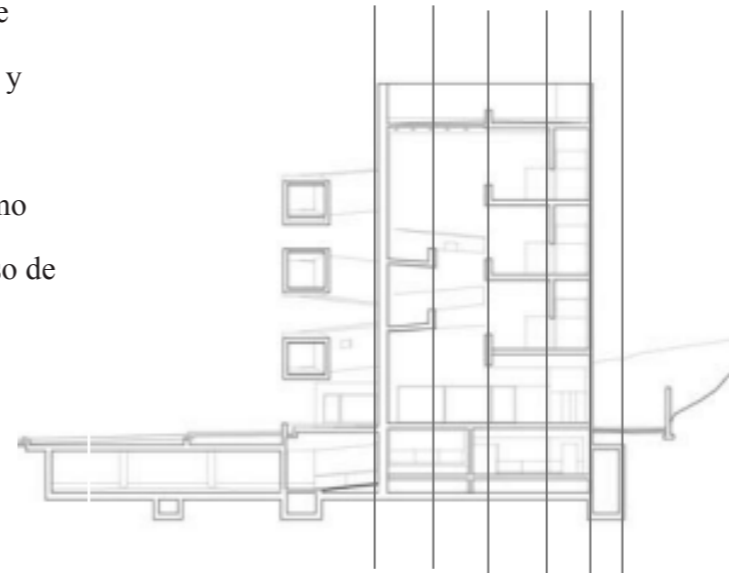

Figura 90: Análisis de Materiales F.I.C.
Fuente: Rihl (2010)

-  Ejes principales
-  Ejes secundarios
-  Columnas



Figura 87: Implantación F. I.C.
Fuente: Rihl (2010)



Figura 88: Análisis de estructura F. I.C.
Fuente: Rihl (2010)

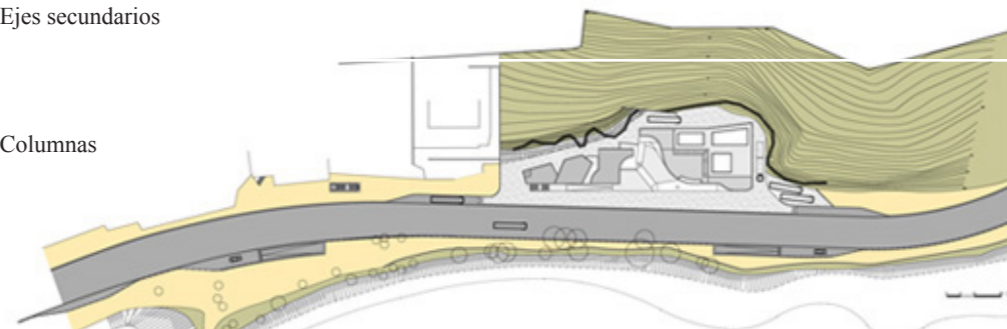

Figura 91: Estructura subsuelo F.I.C.
Fuente: Rihl (2010)

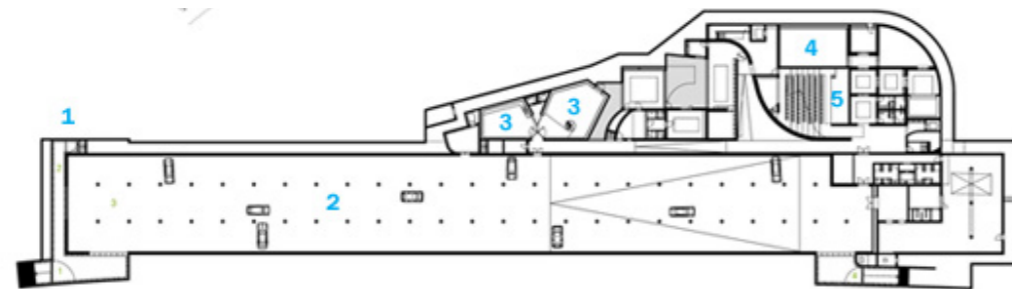

U.C.S.G.
F.A.D.

TRABAJO DE TITULACIÓN:

MUSEO ARQUEOLÓGICO HISTÓRICO DE QUEVEDO

AUTOR: JONATHAN LUIS REYES YÁNEZ
TUTOR: MARCH. ENRIQUE MORA ALVARADO

CONTENIDO: INVESTIGACIÓN Y PROGRAMACIÓN
FECHA ENTREGA: OCTUBRE- 2014

2.3.3. Plaza Capitalidad y Centro de Interpretación Río Suquía - Córdoba, Argentina

Se trata de un proyecto cultural y recreativo realizado por los Arquitectos Joaquín Alarcía y Federico Ferrer Deheza para la ciudad de Córdoba, Argentina en 2008. Se encuentra en un borde costero donde destaca el potencial de espacio público, el proyecto usa como concepto la regeneración de la rívera del Río Suquía y la generación de un punto de congregación entre la ciudad y el río, además se busca la integración del área verde circundante como paseo recreativo conectando con el parque lineal que se encuentra en el borde del río.

En la búsqueda de aumentar el equipamiento cultural para la ciudadanía de Córdoba, se propone la fusión entre edificio y las áreas exteriores con la implementación de topografía artificial generando las cubiertas transitables que además integran área verde en ellas.





-  Ubicación junto a río
-  Ubicación en pendiente
-  En calle principal
-  Ubicado en Espacio público



Figura 92: Ubicación Centro de Interpretación
Fuente: Córdoba & Estévez (2008)



Figura 93: Foto contexto Centro de Interpretación
Fuente: Córdoba & Estévez (2008)



Figura 94: Foto proyecto Centro de Interpretación
Fuente: Córdoba & Estévez (2008)



U.C.S.G.
F.A.D.

TRABAJO DE TITULACIÓN:

MUSEO ARQUEOLÓGICO HISTÓRICO DE QUEVEDO

AUTOR: JONATHAN LUIS REYES YÁNEZ

TUTOR: MARCH. ENRIQUE MORA ALVARADO

CONTENIDO: INVESTIGACIÓN Y PROGRAMACIÓN
FECHA ENTREGA: OCTUBRE- 2014

FUNCIÓN

Como factor sustentable, los arquitectos buscan la función de un espacio que devuelva en la cubierta el espacio que ocupa. Una arquitectura que es a la vez espacio público urbano, donde se mimetice la el producto construido dentro de su entorno natural, generan además recorridos y paseos que conectan los espacios interiores y exteriores.

Las actividades en el área de comedor se encuentran ubicadas en un espacio separado del de exposiciones, unificados por un vestíbulo dentro de la edificación, éste espacio se junta con los locales comerciales, generando un área comercial. Indica que buscaron diferenciar los usos del espacio pero a su vez integrarlos.

El ingreso principal se encuentra en un Hall que es el que distribuye a los diferentes espacios, éste es transparente por el uso de una mampara de vidrio que va del piso a la cubierta, ése es también el espacio de mayor altura, cumpliendo su función de espacio integrador y comunicador. Las áreas para exposiciones poseen un remate visual que tiene como fondo el paisaje que brinda del río en la ciudad, ésta transparencia genera una constante visualización del entorno, siendo el río protagonista espacial. Funcionalmente las áreas son separadas, han logrado integrarlas dentro del conjunto.

El recorrido público genera un paseo interpretativo, a su vez distingue los usos diferenciados, como el paseo en el borde que vincula la pendiente con el Río Suquía, éstos espacios abiertos permiten también la contemplación en altura y lugares de descanso verde.

La plaza genera relación con la calle, mediante la ampliación de la vereda para ganar un retiro mayor y generando espacio para la parada de los autobuses. La Plaza de Capitalinas brinda un paseo de esculturas que generan bajo sombra al borde del río.

La comunicación entre el edificio con la naturaleza se logra mediante lo que se expone en el interior del edificio y también por medio de relaciones visuales y espaciales, resultado perceptual de la experiencia que ofrece la arquitectura integrada en su medio.



Figura 95: Circulaciones, plaza capitalidad.
Fuente: Córdova & Estévez (2008)



Figura 96: Funciones centro de interpretación
Fuente: Córdova & Estévez (2008)



U.C.S.G.
F.A.D.

TRABAJO DE TITULACIÓN:

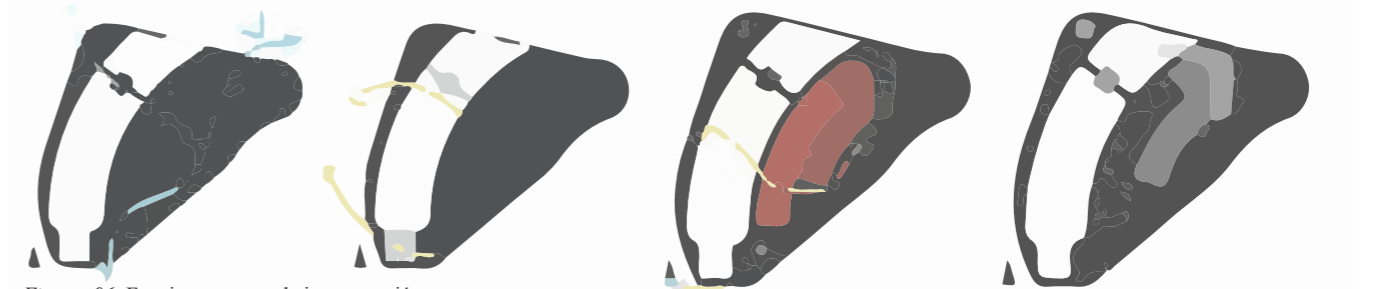
MUSEO ARQUEOLÓGICO HISTÓRICO DE QUEVEDO

AUTOR: JONATHAN LUIS REYES YÁNEZ
TUTOR: MARCH. ENRIQUE MORA ALVARADO

CONTENIDO: INVESTIGACIÓN Y PROGRAMACIÓN
FECHA ENTREGA: OCTUBRE- 2014

FORMA

La manera de interpretación de las formas irregulares que componen el complejo, es la exigencia de las formas que presentan el entorno natural que rodea el proyecto. El concepto hace referencia al movimiento del agua, siendo la forma un objeto más a interpretar en éste centro de interpretación. El arte es herramienta para comunicar lo intangible. Los diseñadores buscaban incorporar la identidad de la sociedad del lugar.

La forma compleja se integra a la arquitectura de Córdoba, donde el lenguaje utilizado siempre se encuentra en contexto de lo contemporáneo, generando en este volumen un punto de interés, buscando componer la forma mediante el concepto, particularmente es la búsqueda formal que acentúe la identidad cultural.

La forma orgánica del espacio de cubierta verde, se origina como nivel topográfico, generando rampas y espacios transitables a desnivel, mientras que el espacio interior es definido y diferenciado por la transparencia de las mamparas de vidrio.



Figura 97: Elevación centro de interpretación
Fuente: Córdova & Estévez (2008)





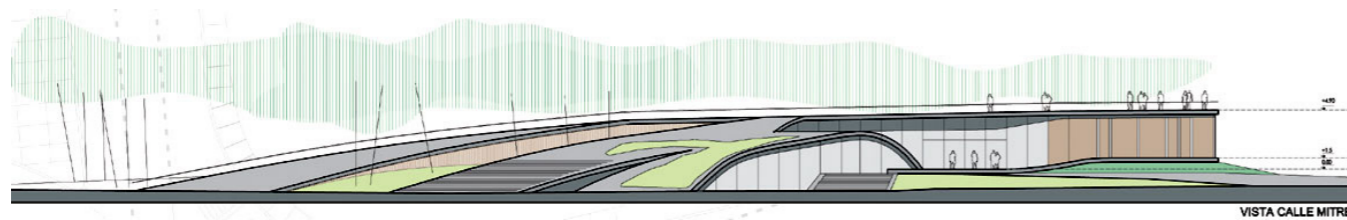

Figura 98: Forma Explotada centro de interpretación
Fuente: Reyes (2014)

-  Volúmen cerrado
-  Sistemas de acondicionamiento natural
-  Respeto al entorno
-  Adaptación a la topografía

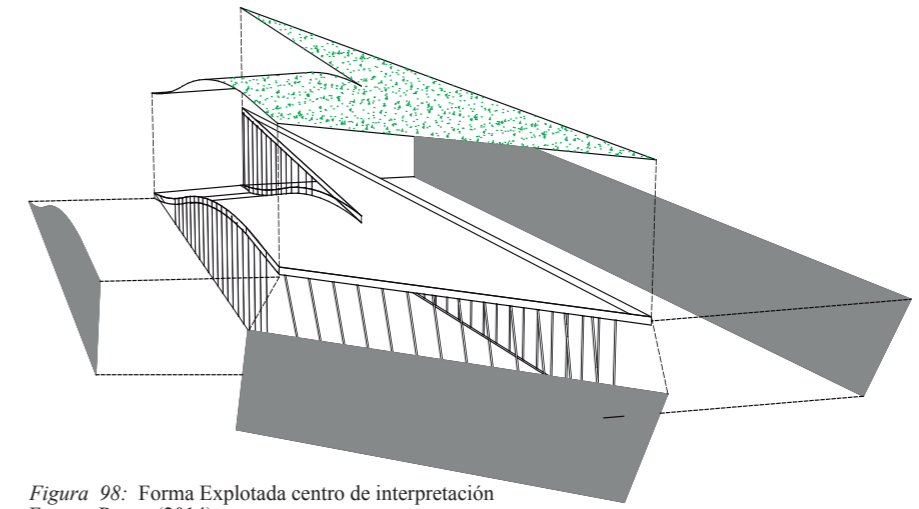

Figura 99: Análisis Formal centro de interpretación
Fuente: Reyes (2014)



U.C.S.G.
F.A.D.

TRABAJO DE TITULACIÓN:

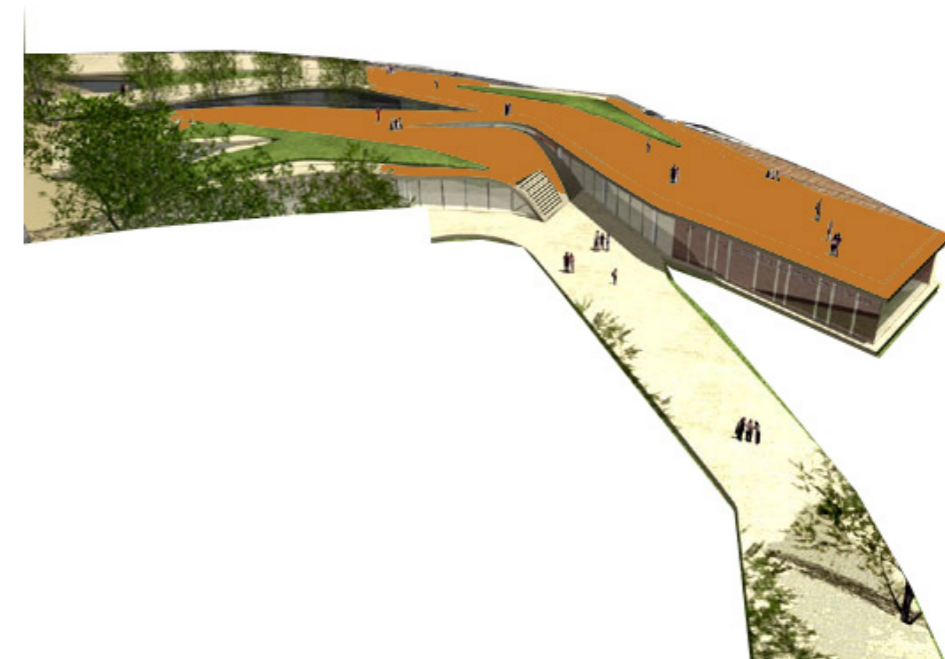
MUSEO ARQUEOLÓGICO HISTÓRICO DE QUEVEDO

AUTOR: JONATHAN LUIS REYES YÁNEZ

TUTOR: MARCH. ENRIQUE MORA ALVARADO

CONTENIDO: INVESTIGACIÓN Y PROGRAMACIÓN
FECHA ENTREGA: OCTUBRE- 2014

ESTRUCTURA

La envoltura concebida con columnas y cubiertas de concreto armado, envuelta con mamparas de vidrio que recorre el perímetro del espacio edificado generando unidad en las áreas interiores, usando también el vidrio para generar transparencia y reflejos del entorno inmediato. Por dentro la flexibilidad es otorgada por la planta libre limitada solamente por las paredes de los espacios privados, se busca transformar los espacios de distintas maneras llevando a la sala de exposiciones como a la sala de proyecciones, a ser espacios cambiantes según las necesidades.

 Estructura de hormigón armado



Figura 100: Análisis de estructura centro de interpretación
Fuente: Córdova & Estévez (2008)



Figura 101: Análisis del corte centro de interpretación
Fuente: Córdova & Estévez (2008)

2.3.4 Conclusiones Tipológicas

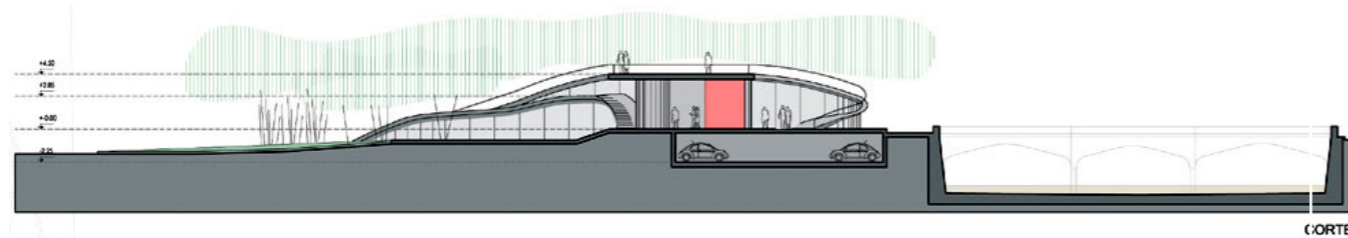
Tabla 6: Conclusiones tipológicas

Tipología	Conclusión
Matadero	<p>El matadero usa un espacio regenerado para integrar funciones multifuncionales, compuesto por naves soportadas por estructura metálica, la cual genera grandes luces que permiten mayor flexibilidad, posibilitando en el interior la creación de subestructuras contemporáneas.</p> <p>El uso que se le da a los ambientes es de distinta índole, hay espacios administrativos y de servicios, las salas de exposiciones y los talleres son abiertos a la propuesta de los usuarios, mientras que los espacios de usos permanentes mantienen el interés funcional.</p>
Fundación Ibere Camargo	<p>Se compone por un volumen cerrado de estructura hormigón armado blanco para la integración de carácter local. La forma es compuesta por un vestíbulo que ingresa a un volumen principal del cual se desprenden las circulaciones en forma de rampas flotantes. El volumen es cerrado, manteniendo el lenguaje formal que la arquitectura museística caracteriza.</p> <p>El uso principal es exponer las obras artísticas, pero dentro se cumplen funciones complementarias como son el auditorio y la biblioteca.</p>
Plaza Capitalidad y Centro de Interpretación Río Suquia	<p>Destaca el concepto de la integración física del edificio con el entorno natural y el río, la comunicación con los espacios públicos de un parque, y la creación de un espacio cultural abierto mediante los ventanales, integrando la naturaleza al interior.</p> <p>Formalmente el volumen emerge de la topografía usando cubiertas verdes transitables, generando espacios públicos de contemplación.</p> <p>Sus usos son de salas de exhibiciones, auditorio y un área comercial, logrando integrar diversas funciones en un edificio.</p>

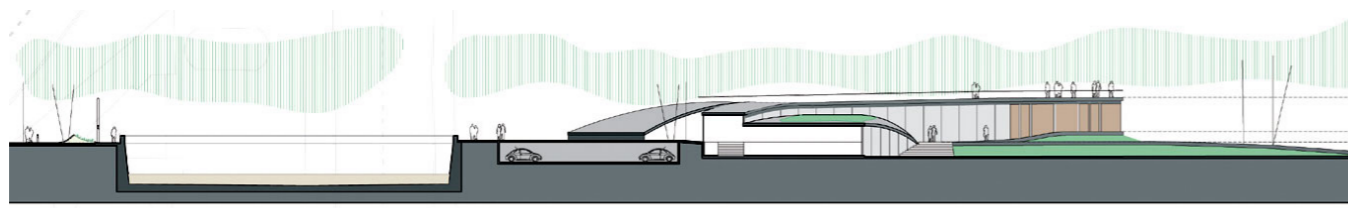
Autor: Reyes. (2014)



U.C.S.G.
F.A.D.

TRABAJO DE TITULACIÓN:

MUSEO ARQUEOLÓGICO HISTÓRICO DE QUEVEDO

AUTOR: JONATHAN LUIS REYES YÁNEZ
TUTOR: MARCH. ENRIQUE MORA ALVARADO

CONTENIDO: INVESTIGACIÓN Y PROGRAMACIÓN
FECHA ENTREGA: OCTUBRE- 2014

2.4. Programa Arquitectónico



Tabla 7: Programa Arquitectónico

ZONAS	ESPACIOS	AMBIENTES	CANTIDAD	ÁREA POR m2	ÁREA TOTAL (m2)		USUARIOS		FUENTE
					Subtotal	Total	#	Tipo	
ACCESO	Vehicular	Parqueadero	40	15.0	980.0	1011.2	160	Eventual	Espacios culturales 40 espacios mínimo incluido administrativos, radio ciudad (Bazant)
	Peatonal	Hall de ingreso	1	31.2	31.2		20	Eventual	1.56 m2 x usuario (Tesis, Castillo 2008)
RECEPCIÓN	Lobby	Recepción e Información	1	3.88	3.88	131.63	2	Fijo	1.94 m2 x usuario (Tesis, Castillo 2008)
		Lockers	1	1.75	1.75		180		En función de mobiliario, 2 lockers metálicos de 0.50 x 1.50
		Taquilla	1	3.6	3.6		1	Fijo	En función del numero de personas (Normativa CAE)
		Vestíbulo	1	62.4	62.4		40		1.56 m2 x usuario (Tesis, Castillo 2008)
		SS.HH. (hombres y mujeres)	4	15.0	60.0		5	Eventual	2.4m2 x usuario + Circulación (Normativa CAE)
		ADMINISTRA-CIÓN	Oficinas	Sala de espera	1		9.0	9.0	118.75
Secretaría	1	9.0		9.0	1	Fijo	Área mínima área administrativa (Normativa, CAE)		
Sala de juntas	1	22.0		22.0	8	Fijo	En función del numero de personas (Normativa CAE)		
SS.HH. (Hombres y mujeres)	2	2.4		4.8	1	Eventual	2.4m2 x usuario + (Normativa CAE)		
Oficina de administración + baño privado	1	10.63		10.63	1	Fijo	En función mobiliario. 1 escritorio, 3 sillas y 2 archivos + baño		
Oficina de producción y programación	1	16.0		16.0	3	Fijo	En función mobiliario. 2 escritorio, 6 sillas y 2 archivos		
Oficina de contadores	1	16.0		16.0	3	Fijo	En función mobiliario. 2 escritorio, 6 sillas y 2 archivos		
Laboratorio de Investigación	1	22.62		22.62	4	Fijo	Laboratorio investigación científica, 4.35 m2 por persona (4) + circulación (Plazola)		
Archivo	1	2.7		2.7	1	Eventual	En función del mobiliario, 3 perchas		
Monitoreo y seguridad	1	6.0		6.0	1	Fijo	En función del mobiliario, 1 persona, 1 escritorio, monitores de seguridad		
MUSEO	Salas Fijas	Sala Cultura Milagro Quevedo	1	232.8	232.8	728.8	120	Eventual	1.94 m2 x usuario (Tesis, Castillo 2008)
		Sala Histórica	1	97	97		50	Eventual	1.94 m2 x usuario (Tesis, Castillo 2008)
		Documentación y Sala de lectura	1	111	111		40	Eventual	1.5 asientos por cada 1000 hab. Según FIAB=38, Área según DIB por hab. (Plazola)
	Salas temporales	Exposición temporal y Sala experimental	2	120	240		120	Eventual	1.94 m2 x usuario (Tesis, Castillo 2008)
ÁREAS COMPLEMENTO	Comercial	Tienda de recuerdos	1	48	48	415.0	10	Eventual	Local comercial considerada desde los 16 m2 incluido medio baño (Plazola)
	Alimentos	Cafetería	1	26	26		2	Fijo	En función de mobiliario, cocina mínimo 18m2 + Atención 2 pers 8 m2 (Plazola)+ bodega
		Comedor	1	143	143		100	Fijo	En función de mobiliario, requerido 0.72m2 x 25 mesas y 1.25m2 x pers (Plazola)
	Auditorio	Audiovisuales y exposiciones	1	102	102		120	Eventual	0.85 m2 por persona, sala de conferencias audio y vídeo (Plazola) + baño público
	Taller	Salón de usos múltiples	1	112	112		50	Eventual	Conferencias educativas 112 m2 (40-50 personas Plazola)
	Bodega auxiliar	Bodega equipos y mobiliario flexible	1	32	32		1	Eventual	En función del mobiliario requerido, bancas, paneles de exposición, etc, espacio de 4.0 x 8.0
	SERVICIOS	Bodegas	Bodega de Limpieza y mantenimiento	1	9		9	213.63	3
Oficina encargado de bodega			1	10.63	10.63	1	Fijo		En función mobiliario. 1 escritorio, 3 sillas y 2 archivos
Bodega de artículos permanentes			1	40	40	1	Fijo		En función de referencia tipológica
Bodega de artículos de tránsito			1	30	30	2	Eventual		En función de referencia tipológica
Depósito de Basura			1	20	20	1	Eventual		En función del mobiliario, 2 depósitos de 2.0x2.20 m
Vehicular de servicio		Carga y descarga	1	30	30	1	Eventual	En función espacial de camión pequeño(3.0x10.0) o camioneta	
Mantenimiento		Oficina Jefe de mantenimiento	1	25	25	1	Fijo	En función de mobiliario	
Equipos		Sala de Máquinas	1	20	20	1	Eventual	Equipos de climatización 12.25m2 ,planta eléctrica 2m2 , bombas 2m2	
Baños Servicio		SS.HH. y vestidor (hombres y mujeres)	2	14.5	29	2	Eventual	2.4m2 x usuario + 0.50m2 por persona en vestuario + Circulación (Normativa CAE)	
CIRCULACIÓN		Circulación Vertical	Rampa	2	60	120	124.0		Eventual
	Ascensores		1	4	4	5		Eventual	En función de ascensor de dimensiones 2.0 x 2.0
	Circulación Horizontal	Circulación general	25%		2743.01	685.75			Eventual
AREA TOTAL m2						3428.7625			Equipamiento, Influencia: ciudad, Museo Local área 1400 m2 (Bazant, S. 2003)

Autor: Reyes.(2014)

2.5. Objetivos y Criterios de diseño

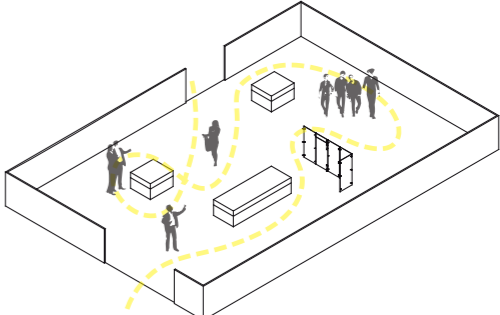
Tabla 8: Objetivos y Criterios de diseño

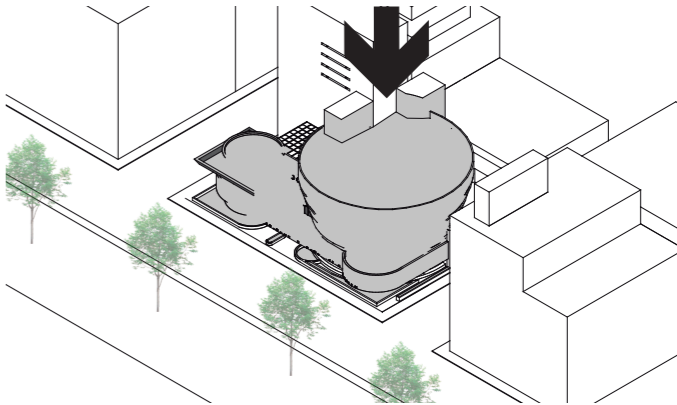
OBJETIVOS	CRITERIOS	ESQUEMA
<ul style="list-style-type: none"> • Diseñar espacios que ayuden a exponer y conservar de manera correcta las piezas arqueológicas y expedientes históricos pertenecientes al GAD de Quevedo. 	<ul style="list-style-type: none"> • Generando recorridos que ayuden a exaltar el interés por el recorrido museístico • Usando recorridos libres y amplios donde se puedan apreciar los objetos y el entorno natural que el terreno ofrece. • Dotando el edificio de áreas flexibles con paneles móviles o corredizos para la optimización máxima del uso de los espacios. 	 <p>Figura 102: Esquema Funcional Museo Fuente: Reyes (2014)</p>
<ul style="list-style-type: none"> • Generar espacios públicos interiores y exteriores multifuncionales y flexibles, donde se desarrollen actividades expositivas y educativas. 	<ul style="list-style-type: none"> • Diseñando aulas de uso múltiple donde las personas puedan recibir clases y conferencias educativas. • Implementando el uso de plazas y lugares de organización espacial para la congregación pública. • Implementando el uso de áreas de sombra y de integración exteriores donde las personas puedan reunirse luego de visitar las instalaciones del museo. 	 <p>Figura 103: Esquema Funcional Espacio público Fuente: Reyes (2014)</p>
<ul style="list-style-type: none"> • Diseñar el proyecto desarrollando la forma para que se convierta en hito y referencia de la ciudad. 	<ul style="list-style-type: none"> • Utilizando elementos formales que permitan la fácil identificación del edificio por parte de las personas. • Implementando en la forma la identificación del concepto funcional del edificio. • Relacionando la forma del proyecto con la escala urbana y el contexto. • Diseñando espacios interiores y exteriores atractivos que fomenten la visita al sitio. 	 <p>Figura 104: Esquema Formal Fuente: Reyes (2014)</p>

Autor: Reyes.(2014)

TRABAJO DE TITULACIÓN:

MUSEO ARQUEOLÓGICO HISTÓRICO DE QUEVEDO

AUTOR: JONATHAN LUIS REYES YÁNEZ

TUTOR: MARCH. ENRIQUE MORA ALVARADO

CONTENIDO: INVESTIGACIÓN Y PROGRAMACIÓN
FECHA ENTREGA: OCTUBRE- 2014

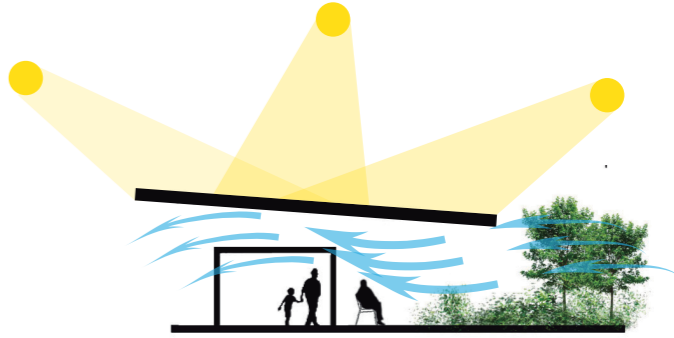
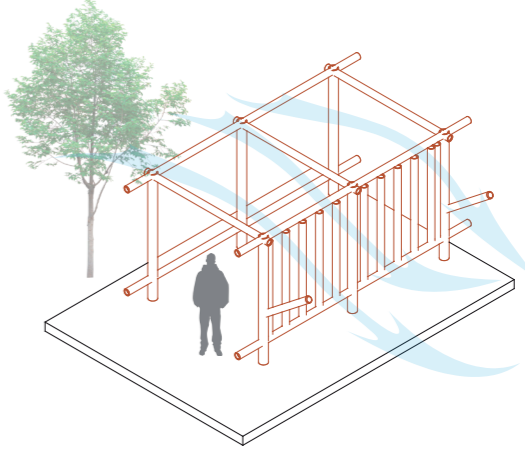
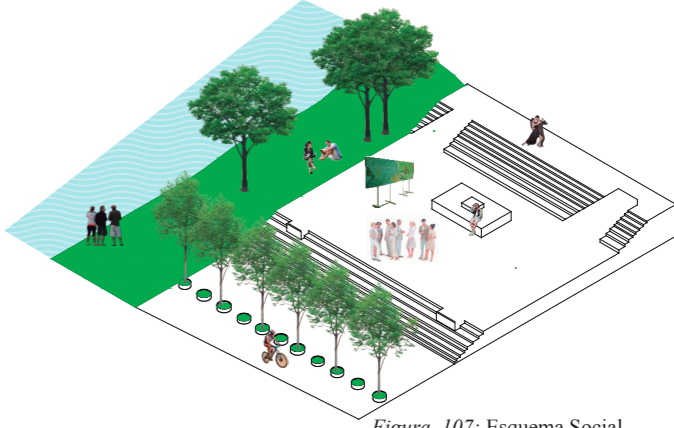

Tabla 8: Objetivos y Criterios de diseño

OBJETIVOS	CRITERIOS	ESQUEMA
<ul style="list-style-type: none"> •Reducir el impacto al medio ambiente con herramientas de diseño bioclimático. 	<ul style="list-style-type: none"> • Usando elementos arquitectónicos y naturales que favorezcan el aprovechamiento de los recursos naturales como la ventilación y la luz natural. • Implementando el uso de cubiertas y elementos arquitectónicos que protejan los espacios y las fachadas expuestas a la radiación solar directa. • Otorgando al terreno áreas verdes y elementos que produzcan sombra, para favorecer la climatización interior y exterior del proyecto. 	 <p data-bbox="2386 783 2683 827">Figura 105: Esquema Bioclimático Fuente: Reyes (2014)</p>
<ul style="list-style-type: none"> •Implementar el uso de técnicas y materiales de proveniencia local en el diseño de los elementos arquitectónicos. 	<ul style="list-style-type: none"> • Implementando el uso de aporticados cubiertos en los espacios semiabiertos. • Diseñando elementos arquitectónicos con caña guadua o madera que se integren en el diseño y expongan su carácter de origen local. 	 <p data-bbox="2386 1291 2683 1335">Figura 106: Esquema Constructivo Fuente: Reyes (2014)</p>
<ul style="list-style-type: none"> •Generar espacios de encuentro y reunión, para fomentar las relaciones sociales e intercambios culturales. 	<ul style="list-style-type: none"> • Generando recorridos con caminerías, niveles topográficos y vegetación que conecten los espacios exteriores. • Dotando al espacio público con mobiliario urbano que brinden flexibilidad. • Diseñando espacios que favorezcan la contemplación, relación e integración directa con el entorno junto al río. 	 <p data-bbox="2454 1764 2694 1808">Figura 107: Esquema Social Fuente: Reyes (2014)</p>

Autor: Reyes (2014)

3. Anteproyecto

3.1. Partido Arquitectónico

3.1.1. Concepto

La integración del proyecto con el río Quevedo de manera física y perceptual es el concepto que lo vincula con la ciudad y a sus habitantes con el contacto perdido con el río, rompiendo los limitantes y permitiendo nuevamente una relación de manera directa o indirecta.

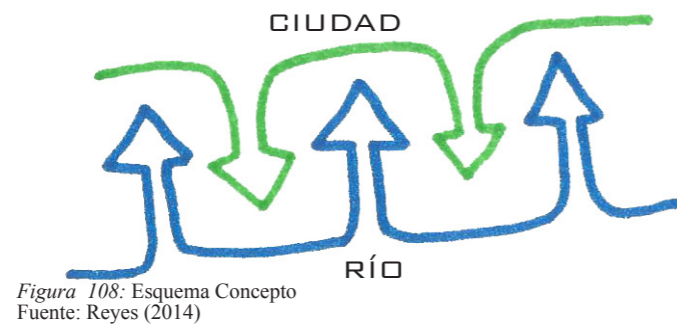

Se implementa además del diseño del edificio de museo, la integración del espacio público necesario en el contexto de la función que se realiza, con punto de enfoque en el incremento de equipamiento cultural para la ciudad. Como punto de partida se deben concebir espacios distribuidores de actividades.

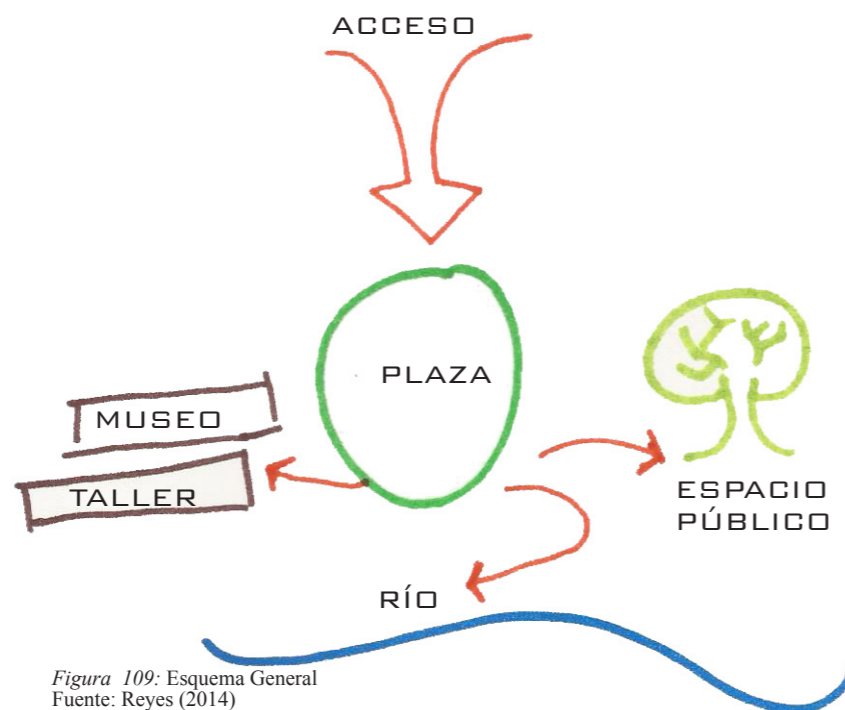

3.1.2 Planteamientos

Al igual que los espacios interiores del museo, las áreas exteriores se deben prestar para realizar actividades de diverso tipo, espacios abiertos multifunción se plantean, donde se puedan realizar exposiciones, realizar espectáculo público o un espacio solo para apreciar las actividades de los demás.

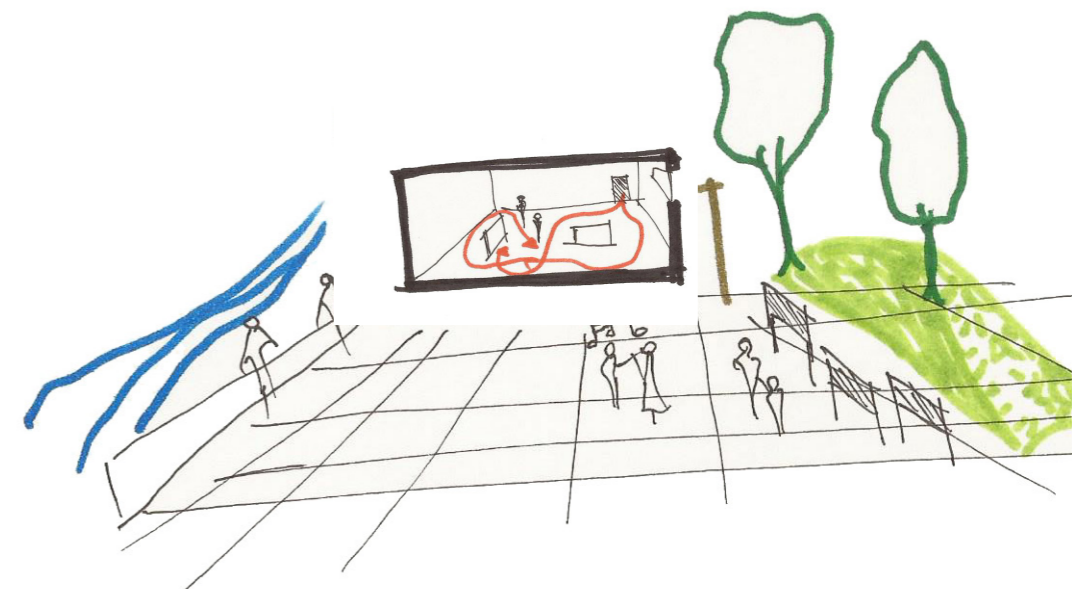

U.C.S.G.
F.A.D.

TRABAJO DE TITULACIÓN:

MUSEO ARQUEOLÓGICO HISTÓRICO DE QUEVEDO

AUTOR: JONATHAN LUIS REYES YÁNEZ

TUTOR: MARCH. ENRIQUE MORA ALVARADO

CONTENIDO: ANTEPROYECTO
FECHA ENTREGA: OCTUBRE- 2014

Se plantea el uso de las vías de comunicación existentes, el crear un acceso independiente vehicular y otro exclusivo peatonal, protegiendo a los usuarios del espacio público.



Figura 112: Esquema planteamiento 3
Fuente: Reyes (2014)



Figura 113: Esquema grafico vías
Fuente: Reyes (2014)



Figura 114: Esquema grafico 3
Fuente: Reyes (2014)

El espacio de estacionamiento es necesario, pero ocupa gran número en área del espacio superficial, se plantea el diseño de un subsuelo para los estacionamientos, permitiendo usar la superficie de su cubierta como área verde y espacio transitable.

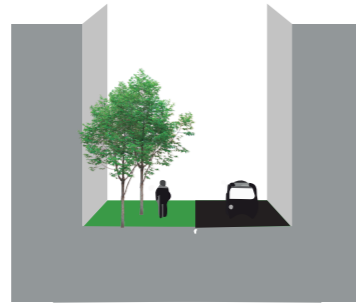

Figura 115: Esquema planteamiento 4
Fuente: Reyes (2014)

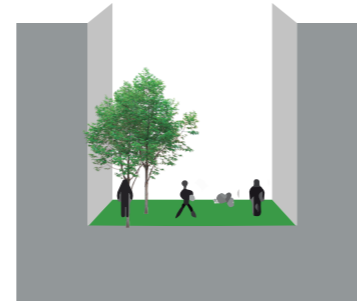

Figura 116: Esquema gráfico 4
Fuente: Reyes (2014)

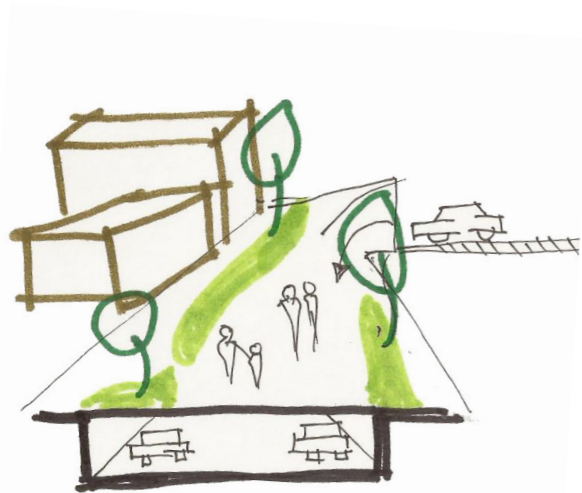

U.C.S.G.
F.A.D.

TRABAJO DE TITULACIÓN:

MUSEO ARQUEOLÓGICO HISTÓRICO DE QUEVEDO

AUTOR: JONATHAN LUIS REYES YÁNEZ
TUTOR: MARCH. ENRIQUE MORA ALVARADO

CONTENIDO: ANTEPROYECTO
FECHA ENTREGA: AGOSTO - 2014

Las visuales que brinda el entorno natural del terreno a intervenir deben ser aprovechadas mediante el uso de vanos en los espacios interiores del edificio y espacios abiertos o semicubiertos en el exterior.



Figura 117: Esquema planteamiento 5
Fuente: Reyes (2014)



Figura 118: Esquema planteamiento 5
Fuente: archdaily.com (2012)

Se plantea la integración del área verde en el proyecto, especialmente en el espacio público, a su vez se integra a las edificaciones, para general el vínculo con el entorno natural.

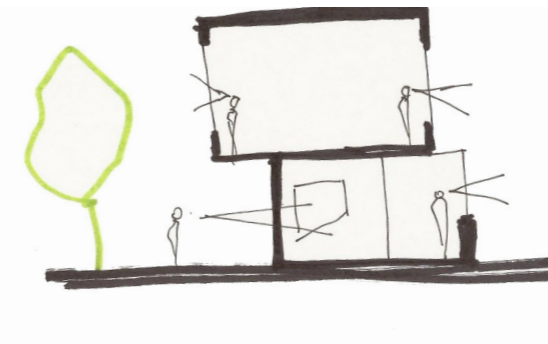

Figura 119: Esquema planteamiento 6
Fuente: Reyes (2014)

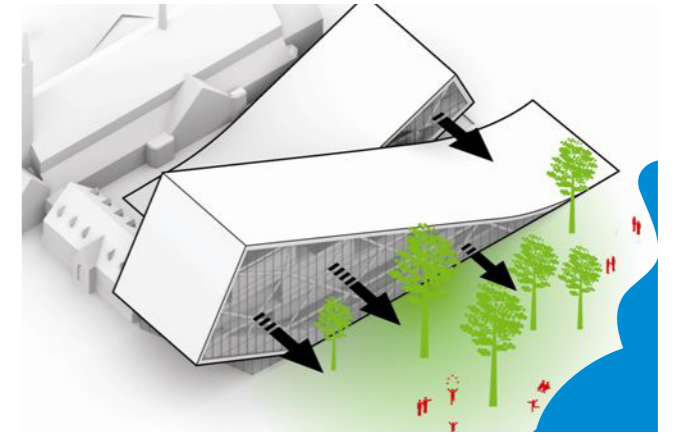

Figura 120: Esquema planteamiento 6
Fuente: Reyes (2014)

En los edificios se integrarán espacios abiertos en función de patios, que brinden flexibilidad, deben contener área verde para filtrar en el volumen el contexto natural dentro del espacio artificial.

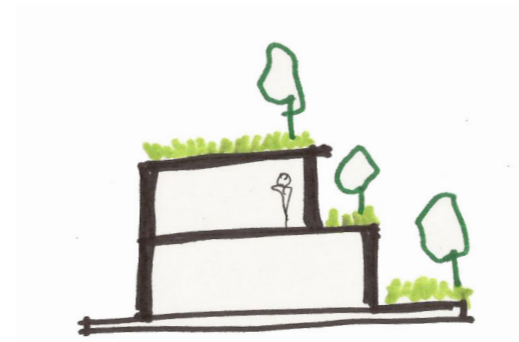

Figura 121: Esquema planteamiento 7
Fuente: Reyes (2014)



Figura 122: Esquema grafico 7
Fuente: plataformaurbana.cl (2009)

La plataforma tendrá espacios que cumplan funciones específicas debido a las visuales y sensación que produce, éstas actividades serán unificadas a los edificios generando espacios conectores.

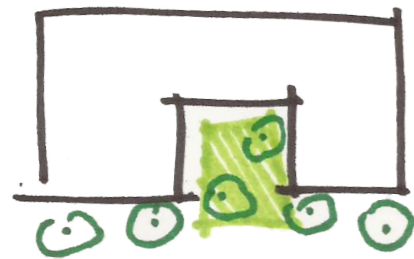

Figura 125: Esquema planteamiento 9
Fuente: Reyes (2014)

La integración del espacio público con el río se da mediante rampas una plataforma que es el espacio que distribuye las actividades entre el malecón y el área de playa. La implementación de conectores directos hacia el río para generar contacto físico con el agua.



Figura 123: Esquema planteamiento 8
Fuente: Reyes (2014)

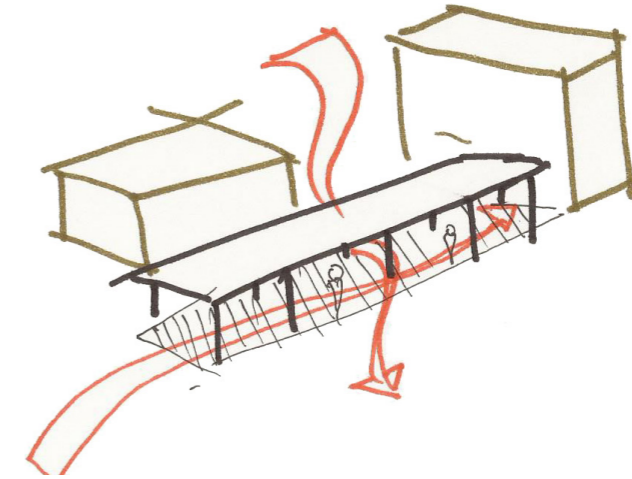

Figura 124: Esquema gráfico 8
Fuente: Reyes (2014)

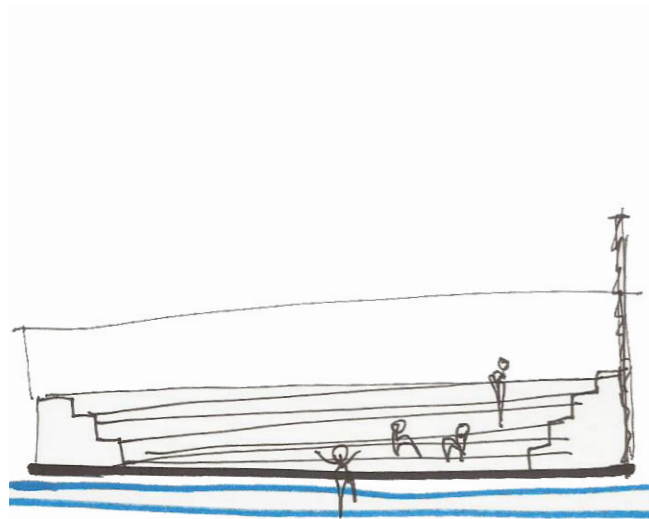

Figura 126: Esquema gráfico 9
Fuente: Baan (2013)

3.2. Análisis de relaciones funcionales

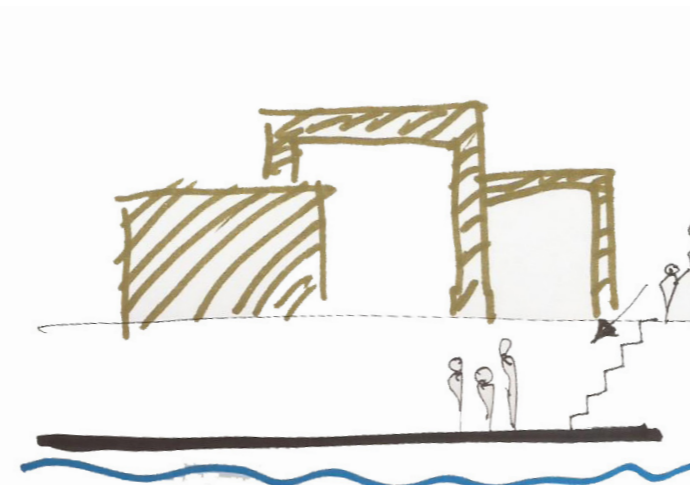
3.2.1. Funcionamiento general del museo



Figura 127: Esquema funcional general
 Fuente: Reyes (2014)



Figura 128: Esquema de relaciones funcionales
 Fuente: Reyes (2014)

3.2.2. Funcionamiento de área de Exposiciones

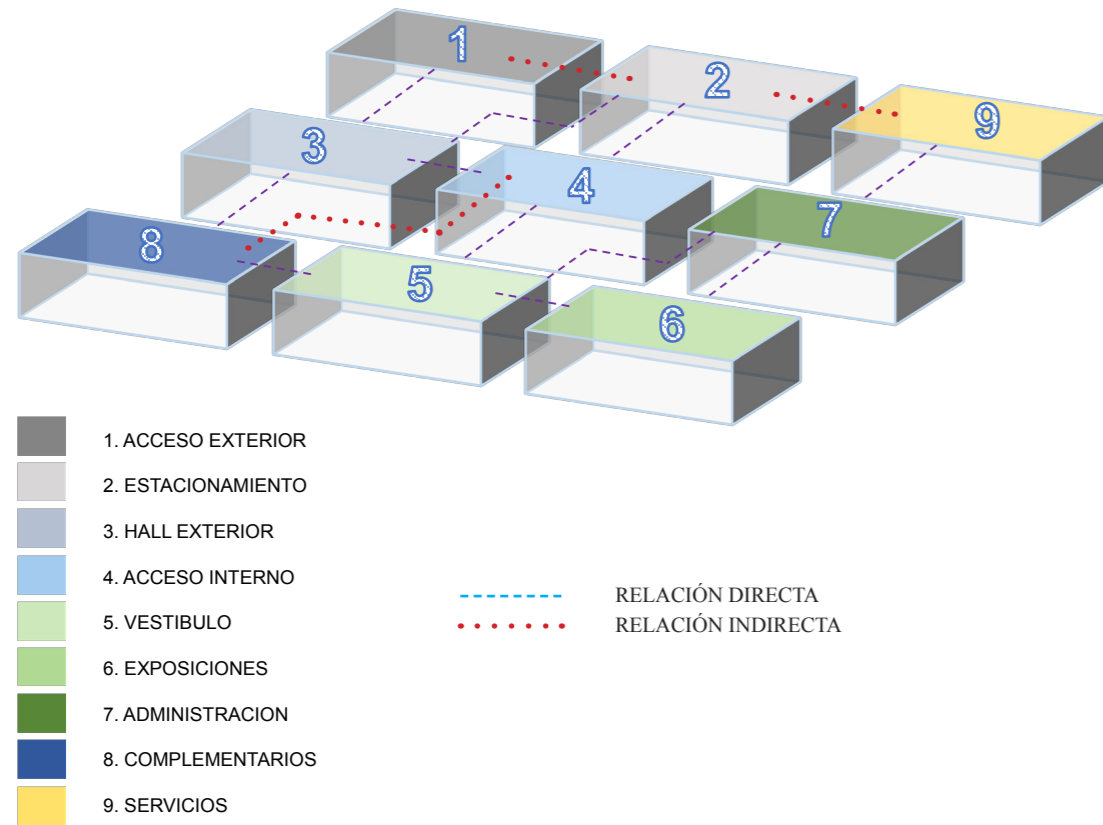

Figura 129: Esquema funcional exposiciones
 Fuente: Reyes (2014)

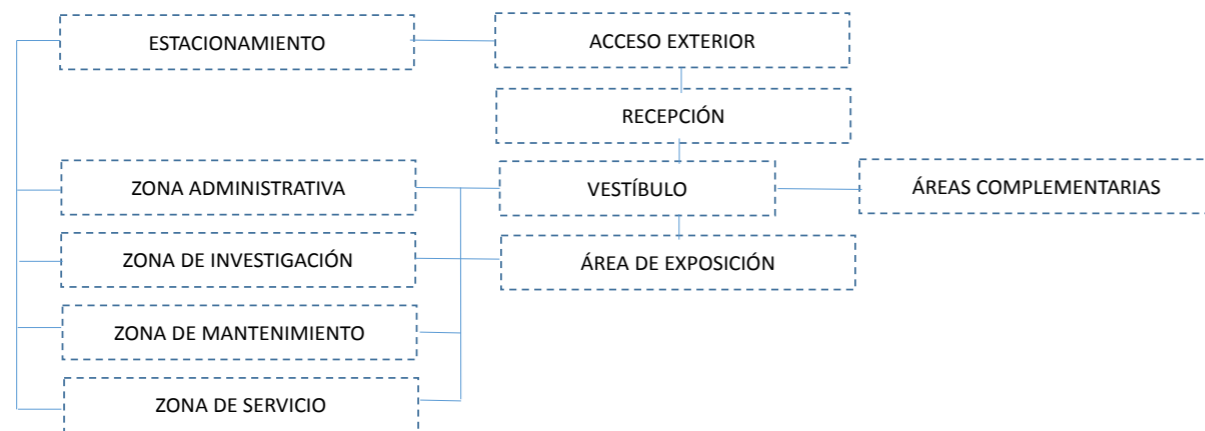
3.2.3. Funcionamiento de áreas complementarias

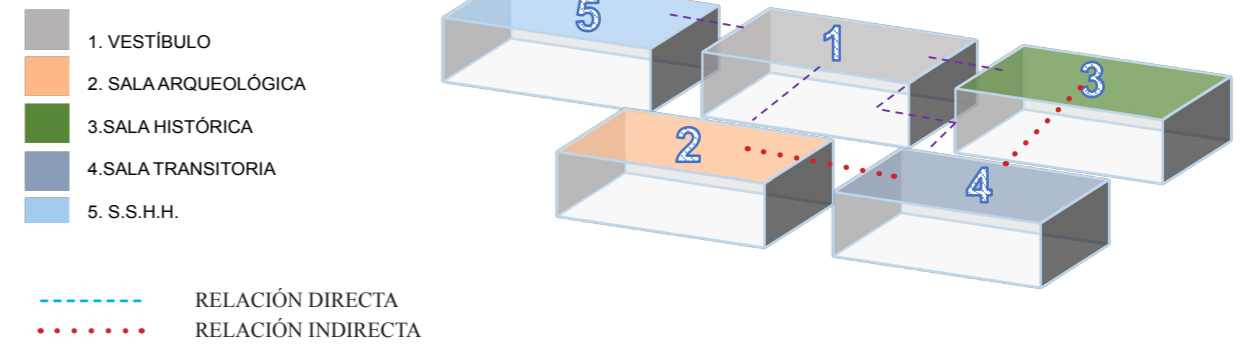

Figura 130: Esquema funcional complementarios
 Fuente: Reyes (2014)

3.2.4. Funcionamiento Área de Servicios

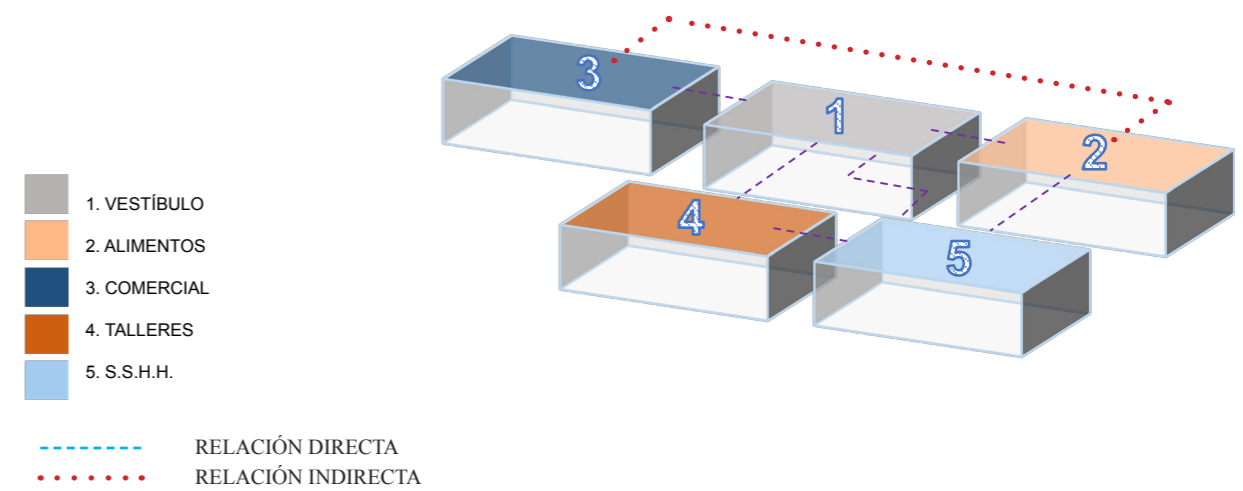

Figura 131: Esquema funcional servicios
Fuente: Reyes (2014)

- 1. VESTÍBULO
 - 2. ANDEN DE DESCARGA
 - 3. BODEGAS DE MUSEO
 - 4. BODEGAS DE SERVICIO
 - 5. PERSONAL DE SERVICIO
 - 6. SALA DE MAQUINAS
 - 7. S.S.H.H. SERVICIO
- RELACIÓN DIRECTA
... RELACIÓN INDIRECTA

3.2.5. Funcionamiento Área Administrativa

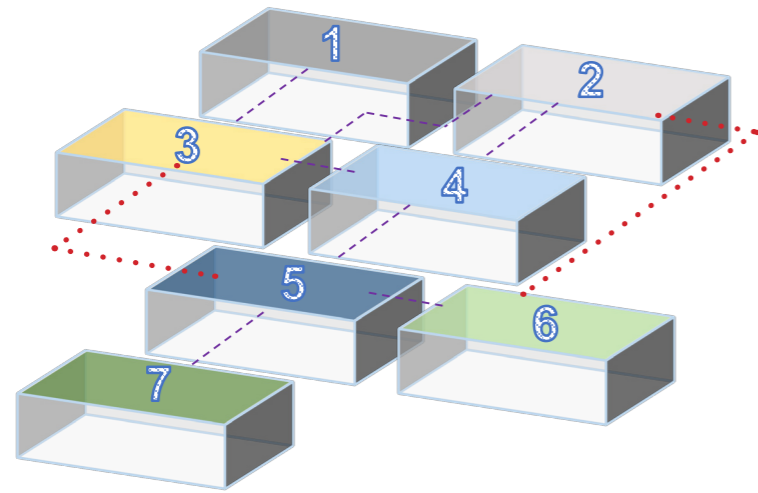

Figura 132: Esquema funcional administración
Fuente: Reyes (2014)

- 1. VESTÍBULO
 - 2. RECEPCION GENERAL
 - 3. OFICINAS DE SERVICIO
 - 4. OFICINAS ADMINISTRATIVAS
 - 5. CIRCULACION DE SERVICIO
- RELACIÓN DIRECTA
... RELACIÓN INDIRECTA

3.2.6. Funcionamiento Área de Cafetería

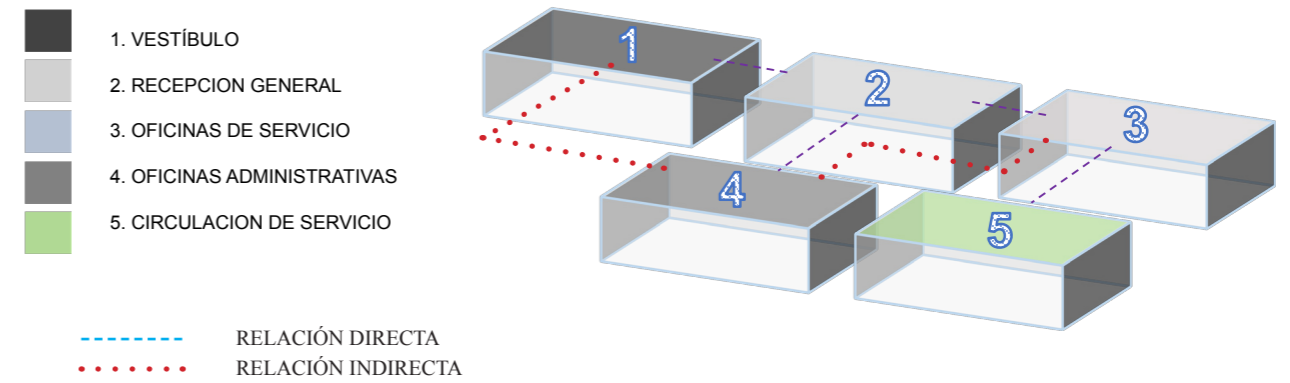

Figura 133: Esquema funcional cafetería
Fuente: Reyes (2014)

- 1. VESTÍBULO
 - 2. COCINA
 - 3. COMEDOR
 - 4. S.S.H.H.
 - 5. ENTRADA SERVICIO
- RELACIÓN DIRECTA
... RELACIÓN INDIRECTA

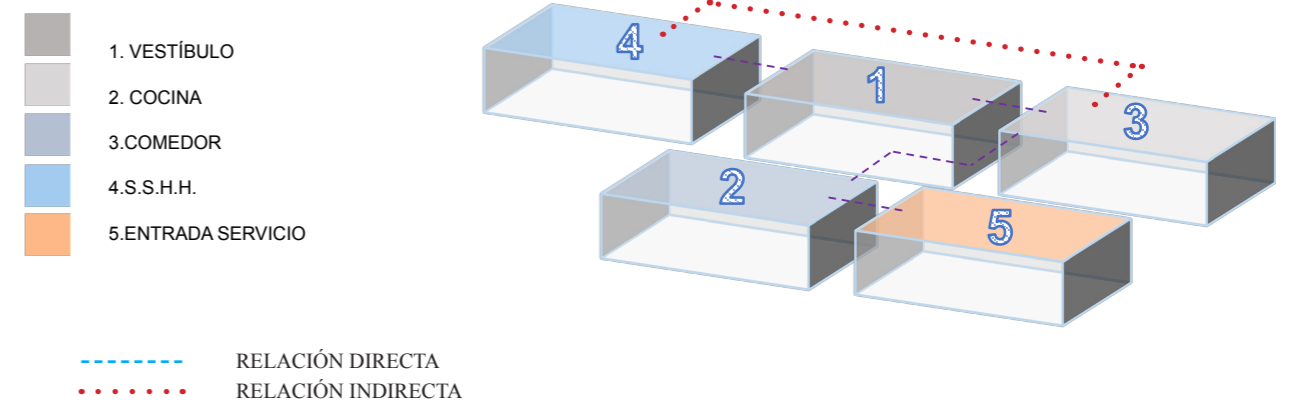

U.C.S.G.
F.A.D.

TRABAJO DE TITULACIÓN:

MUSEO ARQUEOLÓGICO HISTÓRICO DE QUEVEDO

AUTOR: JONATHAN LUIS REYES YÁNEZ
TUTOR: MARCH. ENRIQUE MORA ALVARADO

CONTENIDO: ANTEPROYECTO
FECHA ENTREGA: OCTUBRE- 2014

3.3. Estudio formal Espacial



Figura 138: Volumetría zonificación 1
Fuente: Reyes (2014)



Figura 139: Volumetría zonificación 3
Fuente: Reyes (2014)

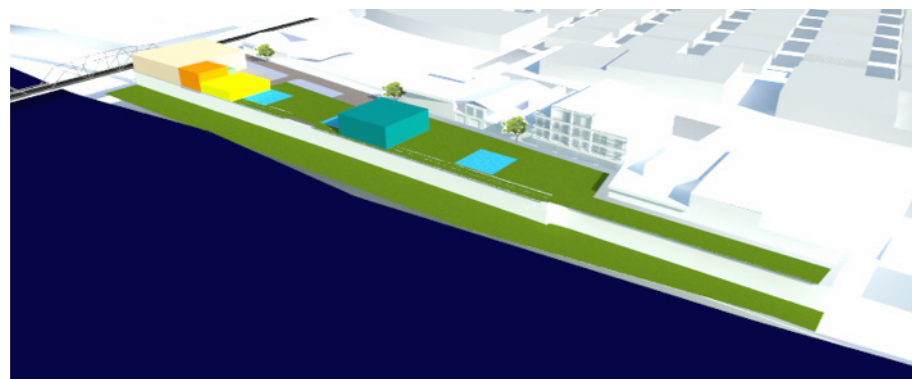
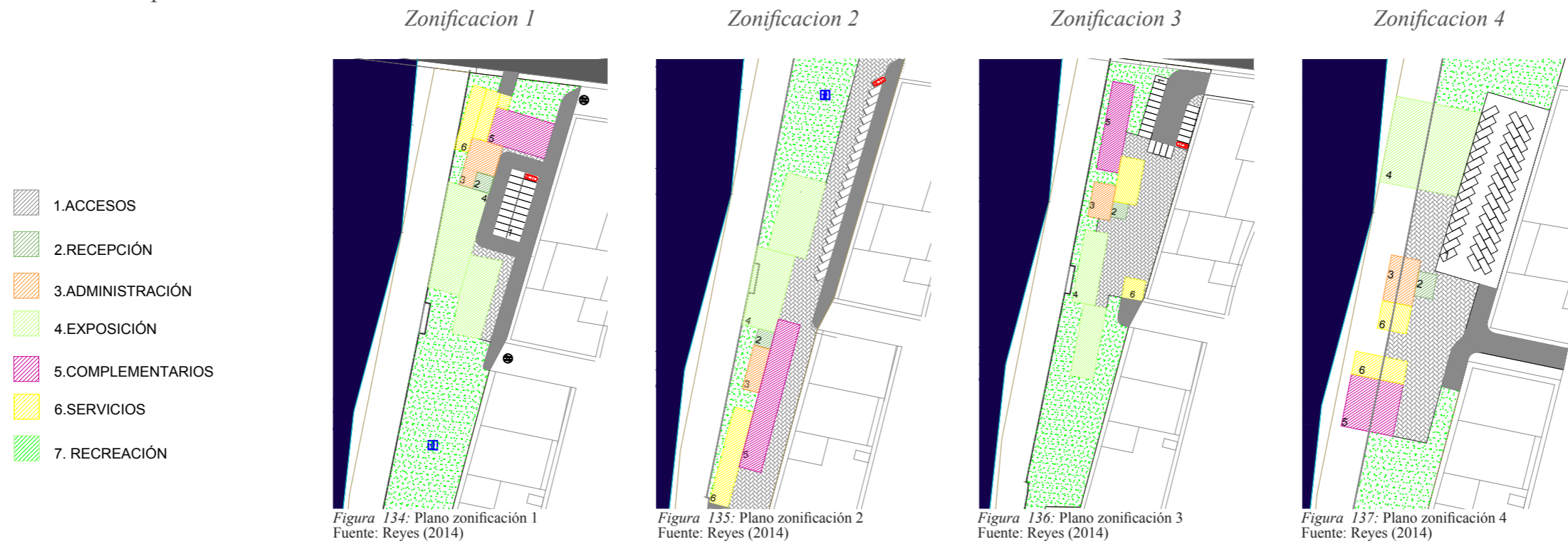

Figura 140: Volumetría zonificación 2
Fuente: Reyes (2014)

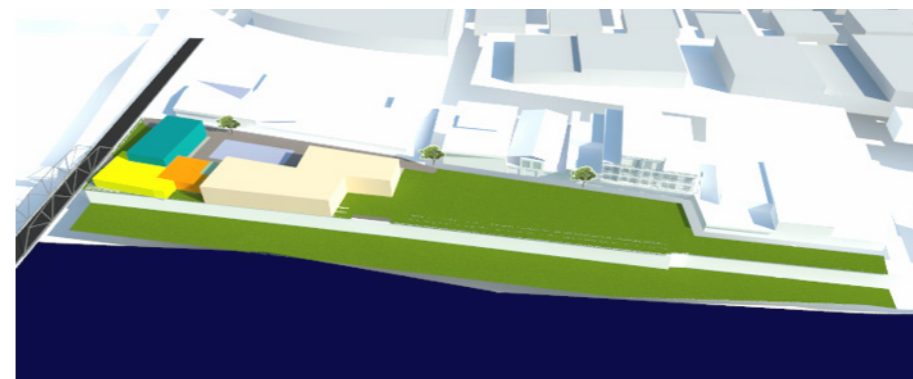

Figura 141: Volumetría zonificación 4
Fuente: Reyes (2014)

3.3.1. Análisis cuantificativo de Zonificación

Tabla 9: Comparación de zonificaciones

Parámetro	Zonificación 1	Zonificación 2	Zonificación 3	Zonificación 4
Circulación abierta			■	■
Relación con el contexto	■			■
Volúmetría dispersa		■		■
Genera espacio público	■	■	■	■

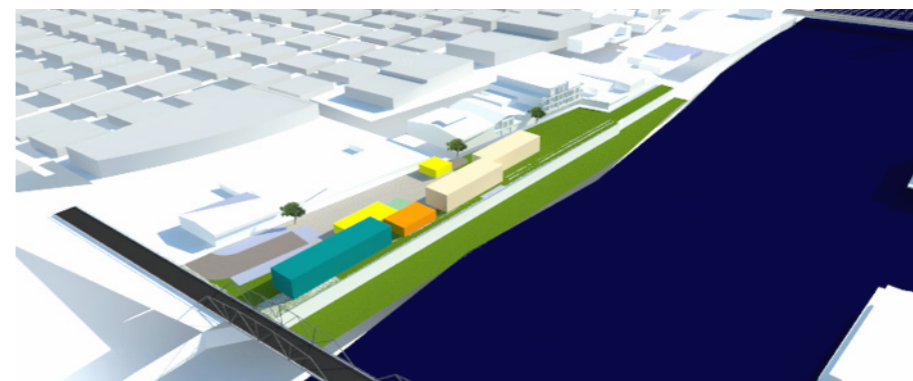
Autor: Reyes (2014)

El análisis da como resultado la mejor alternativa la zonificación 4 ya que cumple con los parámetros planteados por los objetivos y criterios de diseño, se realizó una maqueta volumétrica esquemática del complejo, conformado por los volúmenes del área de exposiciones anexo al área administrativa y de servicios, el volumen complementario alberga áreas de uso público, denotan también las rampas y plataforma que comunican con el río.



Figura 142: Plano zonificación 4.2
Fuente: Reyes (2014)



Figura 143: Volumétrica maqueta 1
Fuente: Reyes (2014)

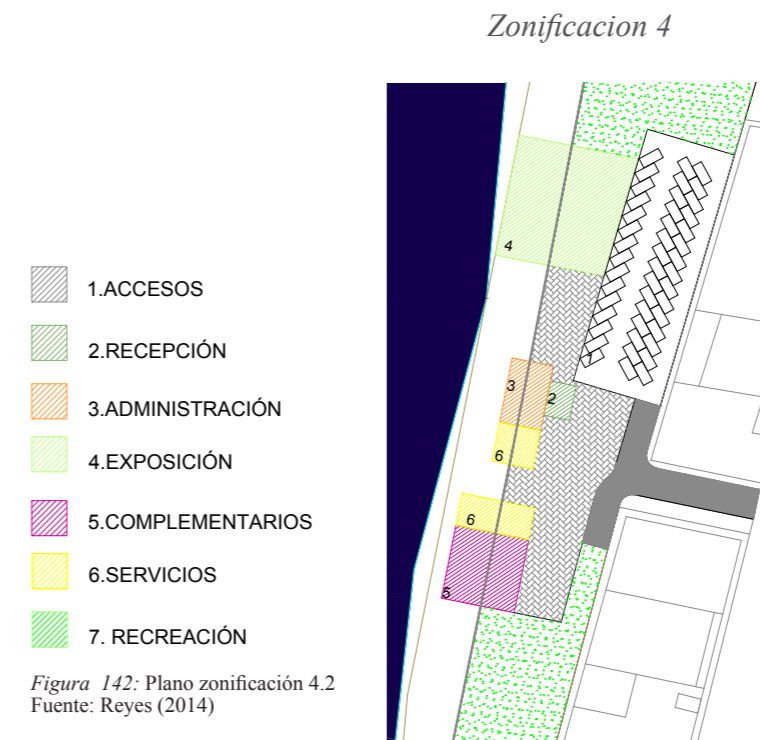

Figura 144: Volumétrica maqueta 2
Fuente: Reyes (2014)

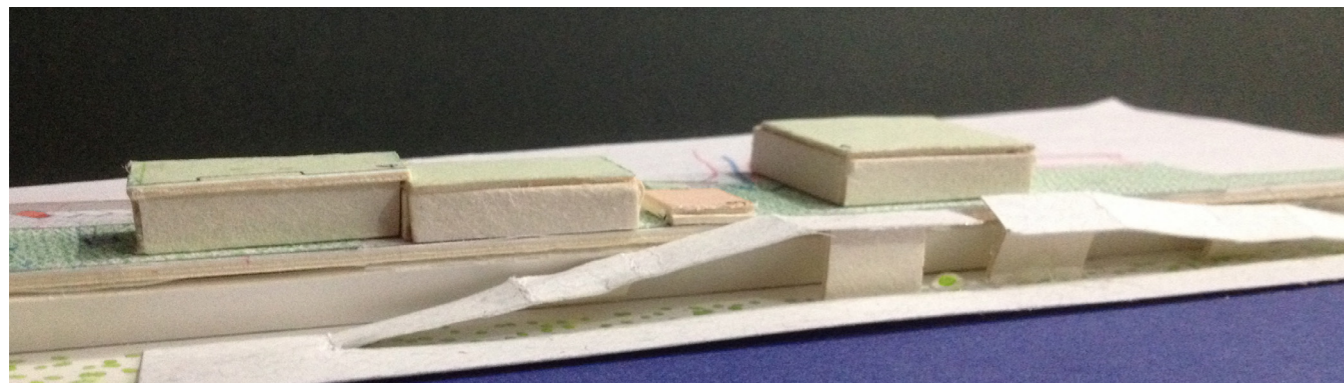

Figura 145: Volumétrica maqueta 3
Fuente: Reyes (2014)

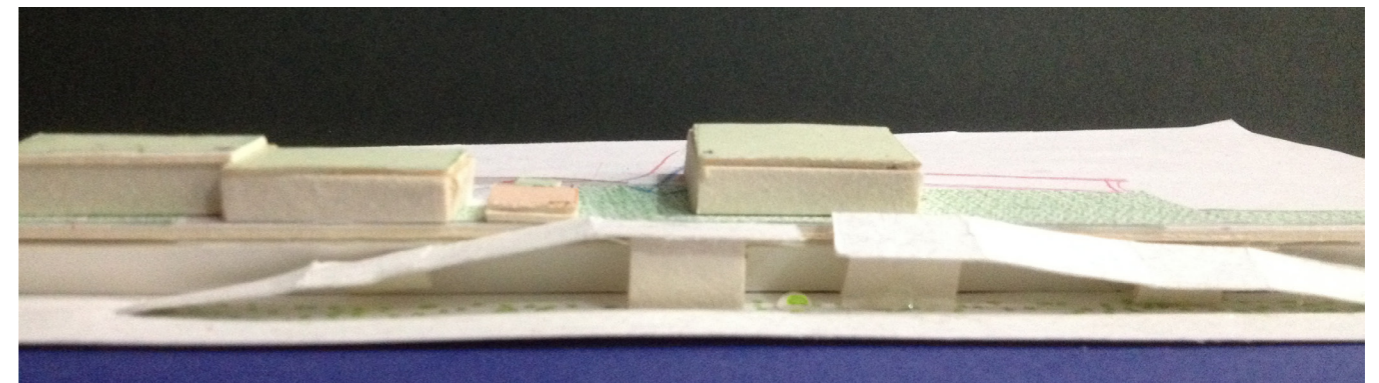

Figura 146: Volumétrica maqueta 4
Fuente: Reyes (2014)

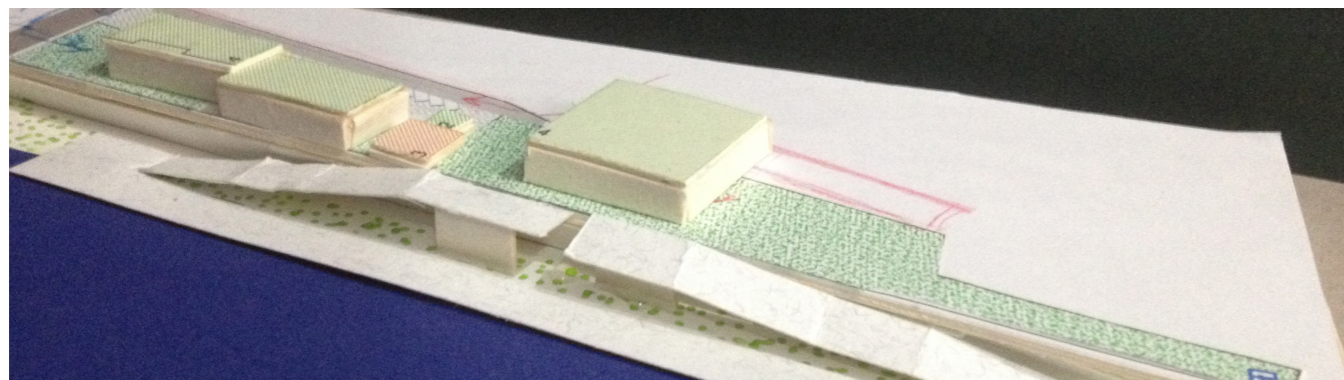

Figura 147: Volumetría 1
Fuente: Reyes (2014)

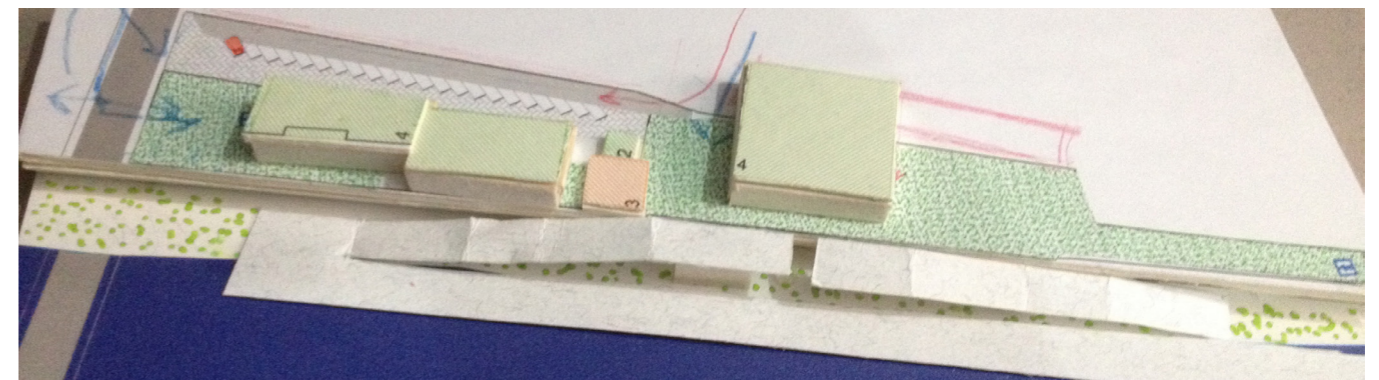

Figura 148: Volumetría 2
Fuente: Reyes (2014)

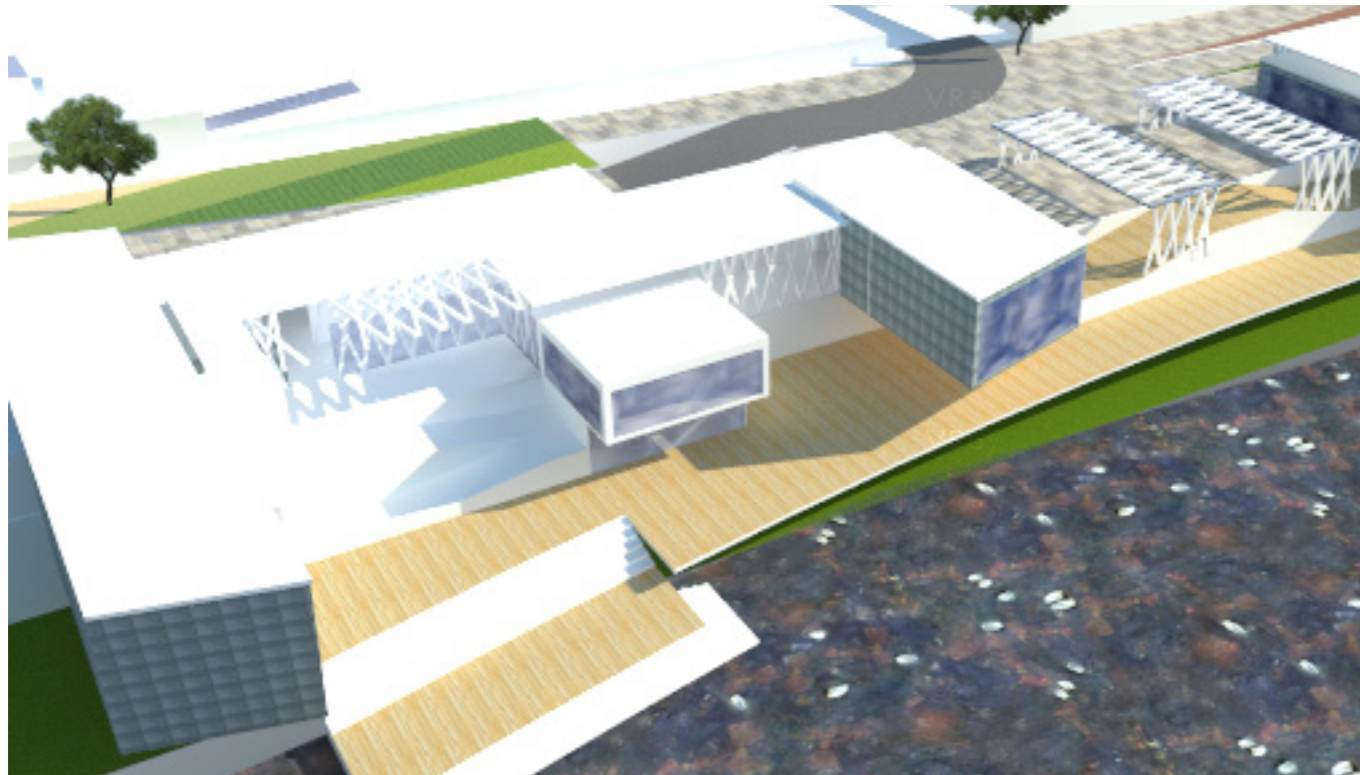

Figura 149: Volumetría 3
Fuente: Reyes (2014)

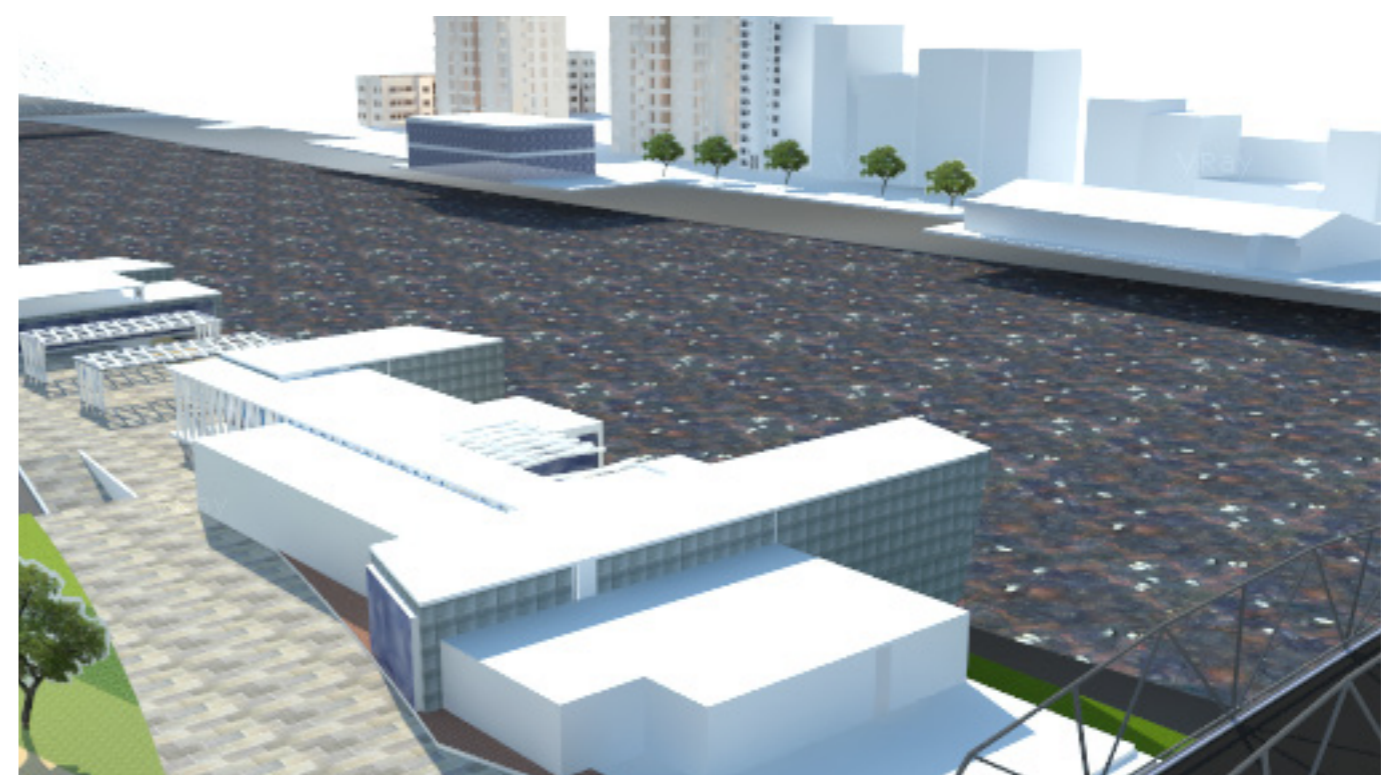

Figura 150: Volumetría 4
Fuente: Reyes (2014)

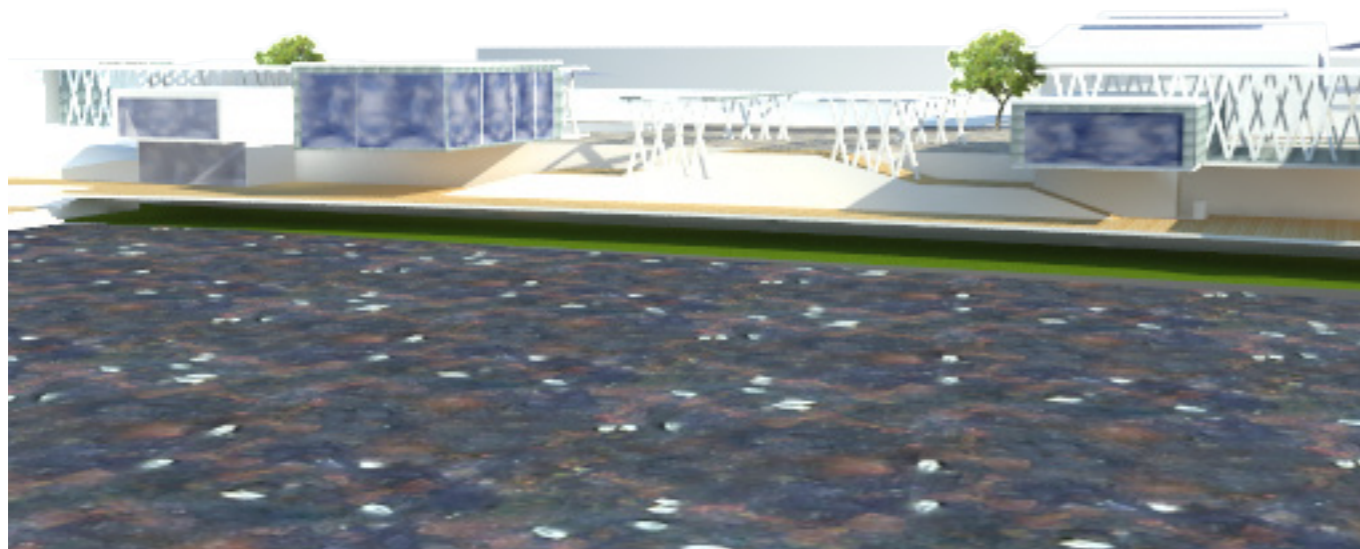
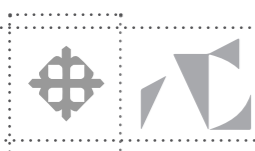

U.C.S.G.
F.A.D.

TRABAJO DE TITULACIÓN:

MUSEO ARQUEOLÓGICO HISTÓRICO DE QUEVEDO

AUTOR: JONATHAN LUIS REYES YÁNEZ

TUTOR: MARCH. ENRIQUE MORA ALVARADO

CONTENIDO: ANTEPROYECTO
FECHA ENTREGA: OCTUBRE- 2014

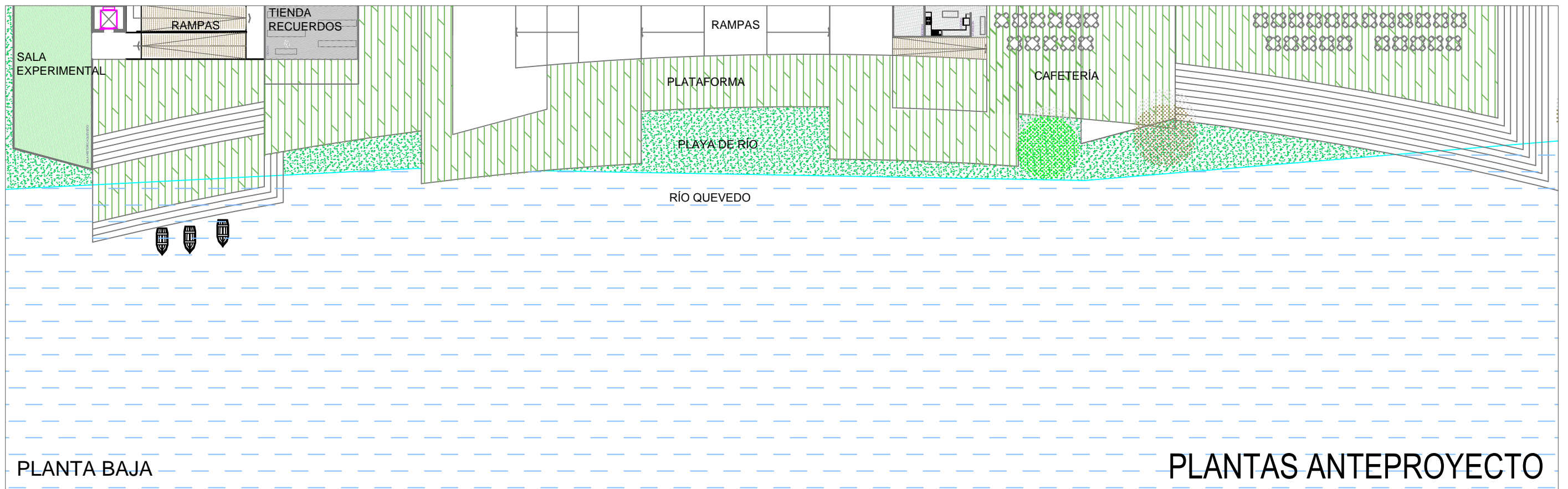
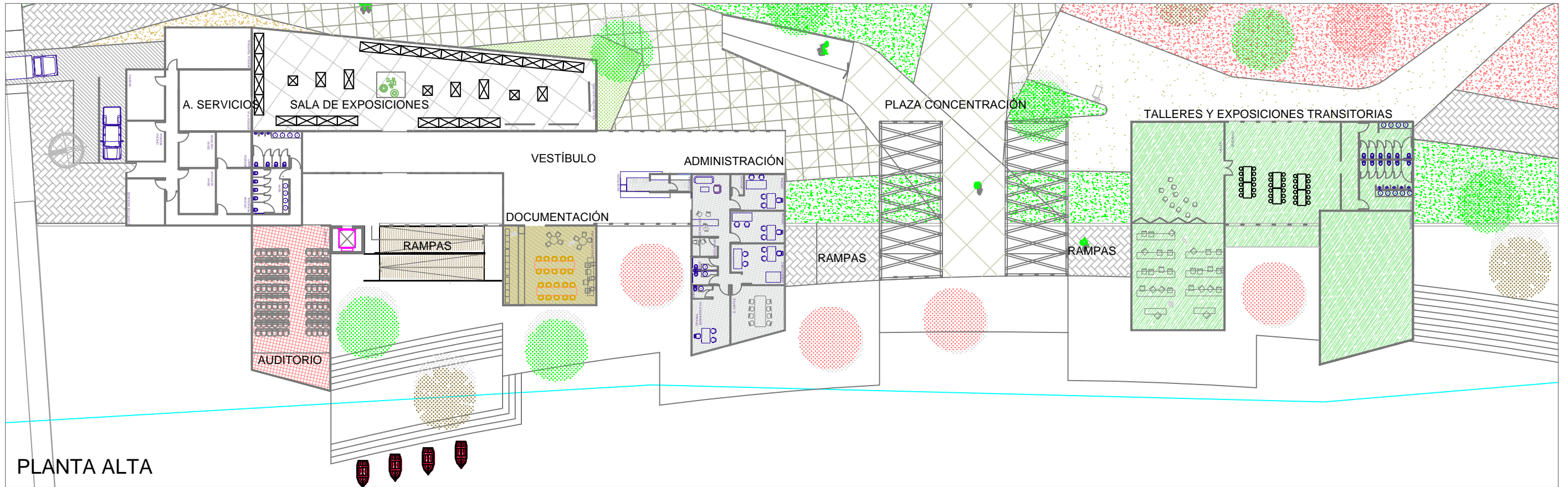

PLANTAS ANTEPROYECTO

4. PROYECTO

PERSPECTIVA



Figura 151: Volumetría Final, Contexto Físico
Fuente: Reyes (2014)



U.C.S.G.
F.A.D.

TRABAJO DE TITULACIÓN:

MUSEO ARQUEOLÓGICO HISTÓRICO DE QUEVEDO

AUTOR: JONATHAN LUIS REYES YÁNEZ
TUTOR: MARCH. ENRIQUE MORA ALVARADO

CONTENIDO: PROYECTO
FECHA ENTREGA: OCTUBRE- 2014



IMPLANTACIÓN
Y CUBIERTA

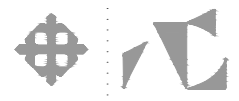

U.C.S.G.
F.A.D.

TRABAJO DE TITULACIÓN:
MUSEO ARQUEOLÓGICO HISTÓRICO DE QUEVEDO
 AUTOR: JONATHAN LUIS REYES YÁNEZ
 TUTOR: MARCH. ENRIQUE MORA ALVARADO

CONTENIDO: PLANTA A ESCALA URBANA
 FECHA ENTREGA: AGOSTO - 2014

ESCALA: NORTE:
 1:1000



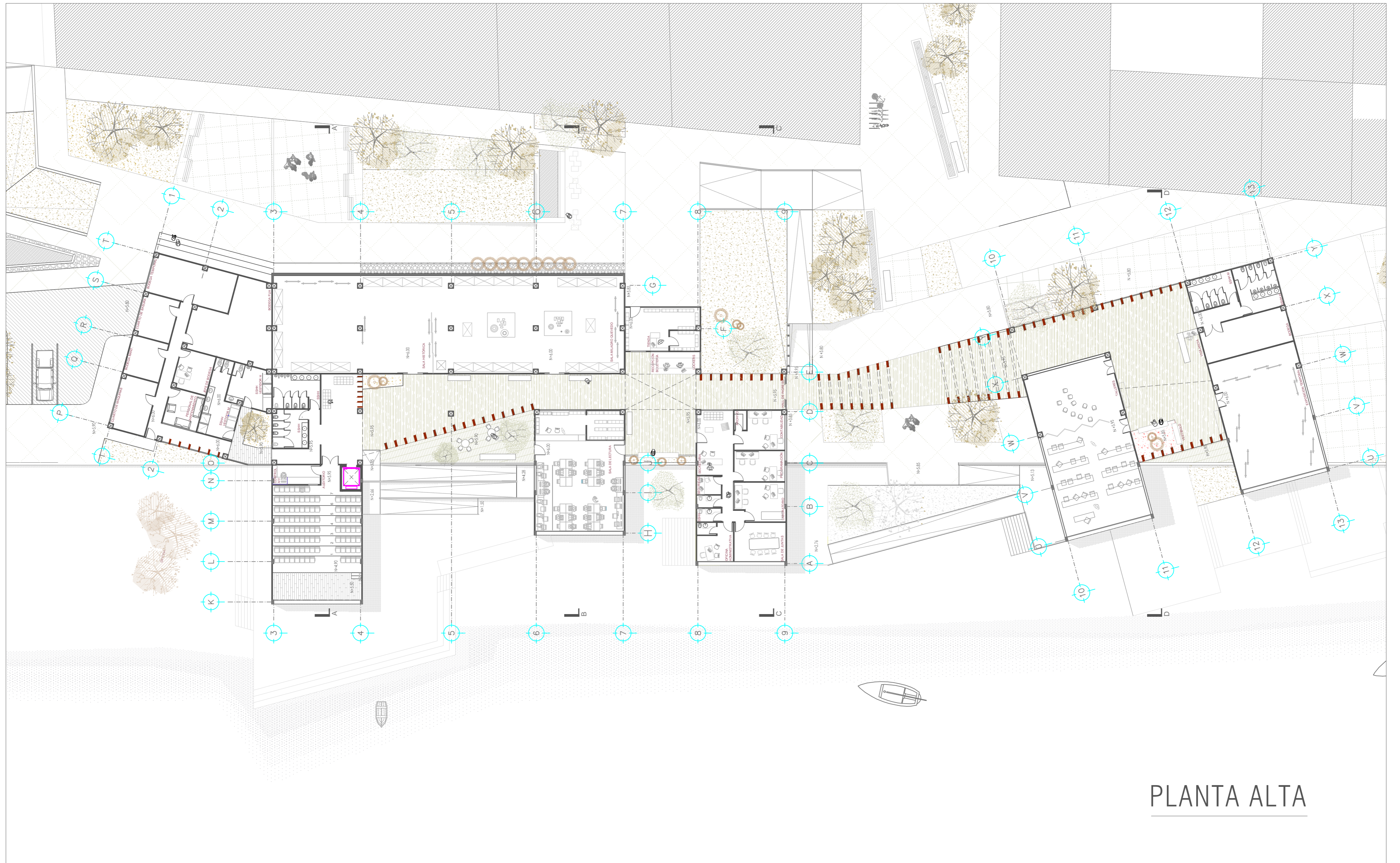

PLANTA ALTA

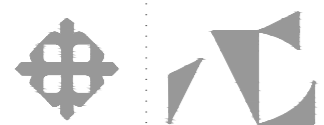

**U.C.S.G.
F.A.D.**

TRABAJO DE TITULACIÓN:

MUSEO ARQUEOLÓGICO HISTÓRICO DE QUEVEDO

AUTOR: JONATHAN LUIS REYES YÁNEZ

TUTOR: MARCH. ENRIQUE MORA ALVARADO

CONTENIDO: PLANTA ARQUITECTÓNICA
FECHA ENTREGA: OCTUBRE - 2014

ESCALA: NORTE:
1:250



48

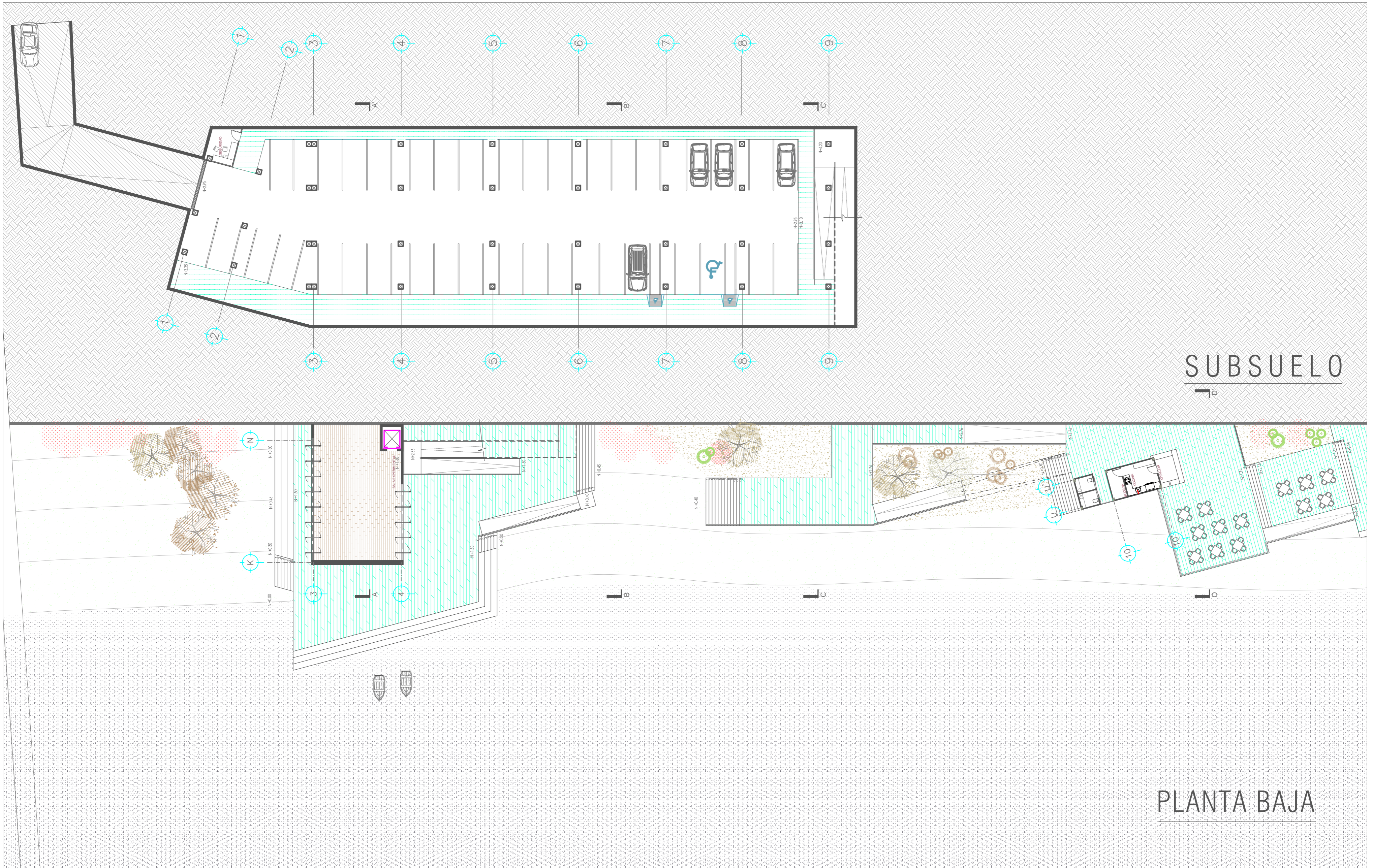

SUBSUELO

PLANTA BAJA

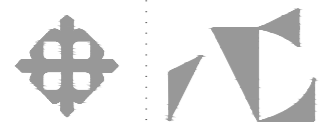

U.C.S.G.
F.A.D.

TRABAJO DE TITULACIÓN:

MUSEO ARQUEOLÓGICO HISTÓRICO DE QUEVEDO

AUTOR: JONATHAN LUIS REYES YÁNEZ

TUTOR: MARCH. ENRIQUE MORA ALVARADO

CONTENIDO: PLANTA ARQUITECTÓNICA
FECHA ENTREGA: OCTUBRE - 2014

ESCALA:
1:250



49

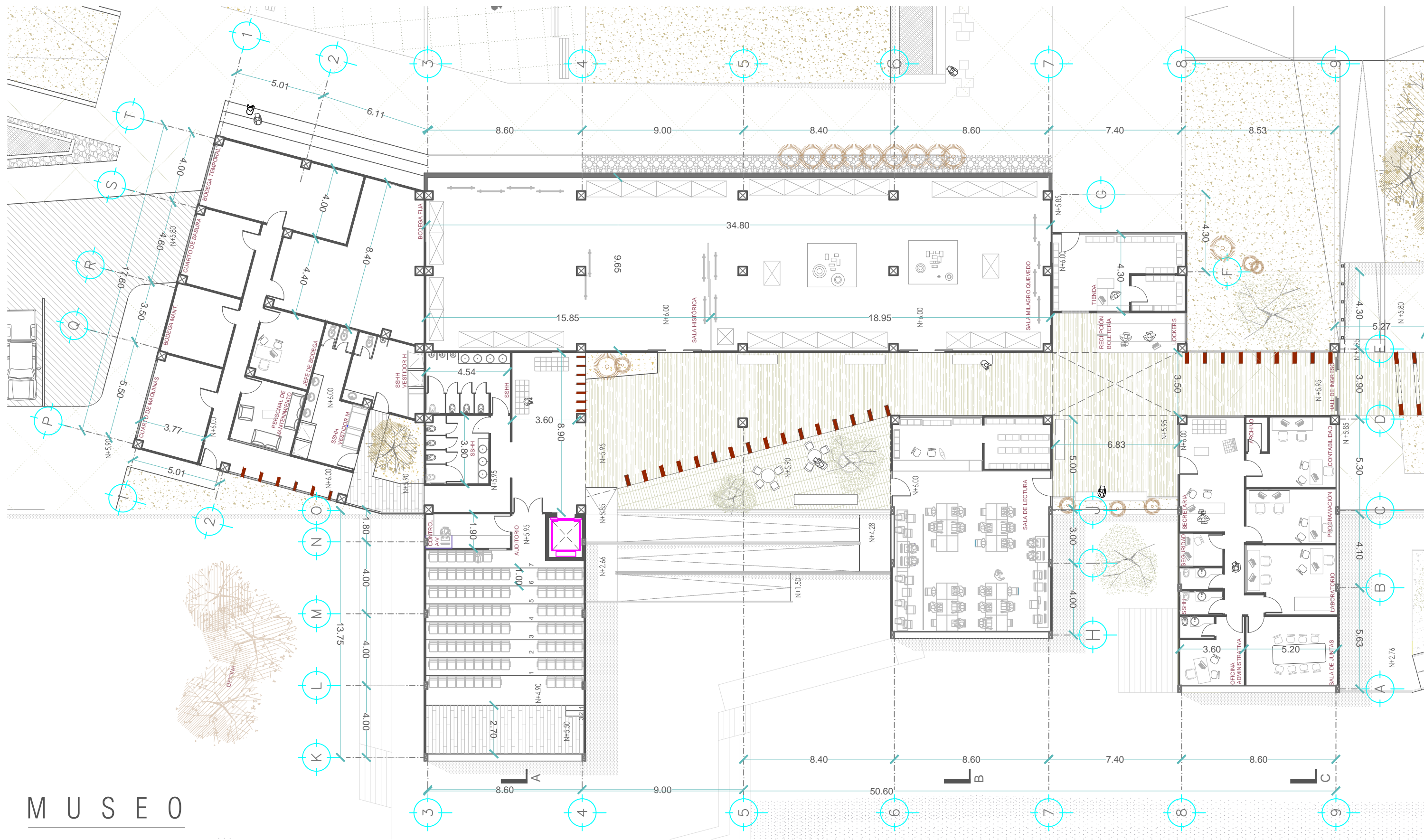

MUSEO



U.C.S.G
F.A.D.

TRABAJO DE TITULACIÓN:

MUSEO ARQUEOLÓGICO HISTÓRICO DE QUEVEDO

AUTOR: JONATHAN LUIS REYES YÁNEZ

TUTOR: MARCH. ENRIQUE MORA ALVARADO

CONTENIDO: PLANTA ALTA ACOTADA

FECHA ENTREGA: AGOSTO - 2014

ESCALA:

1:200

NORTE:



50



TALLERES

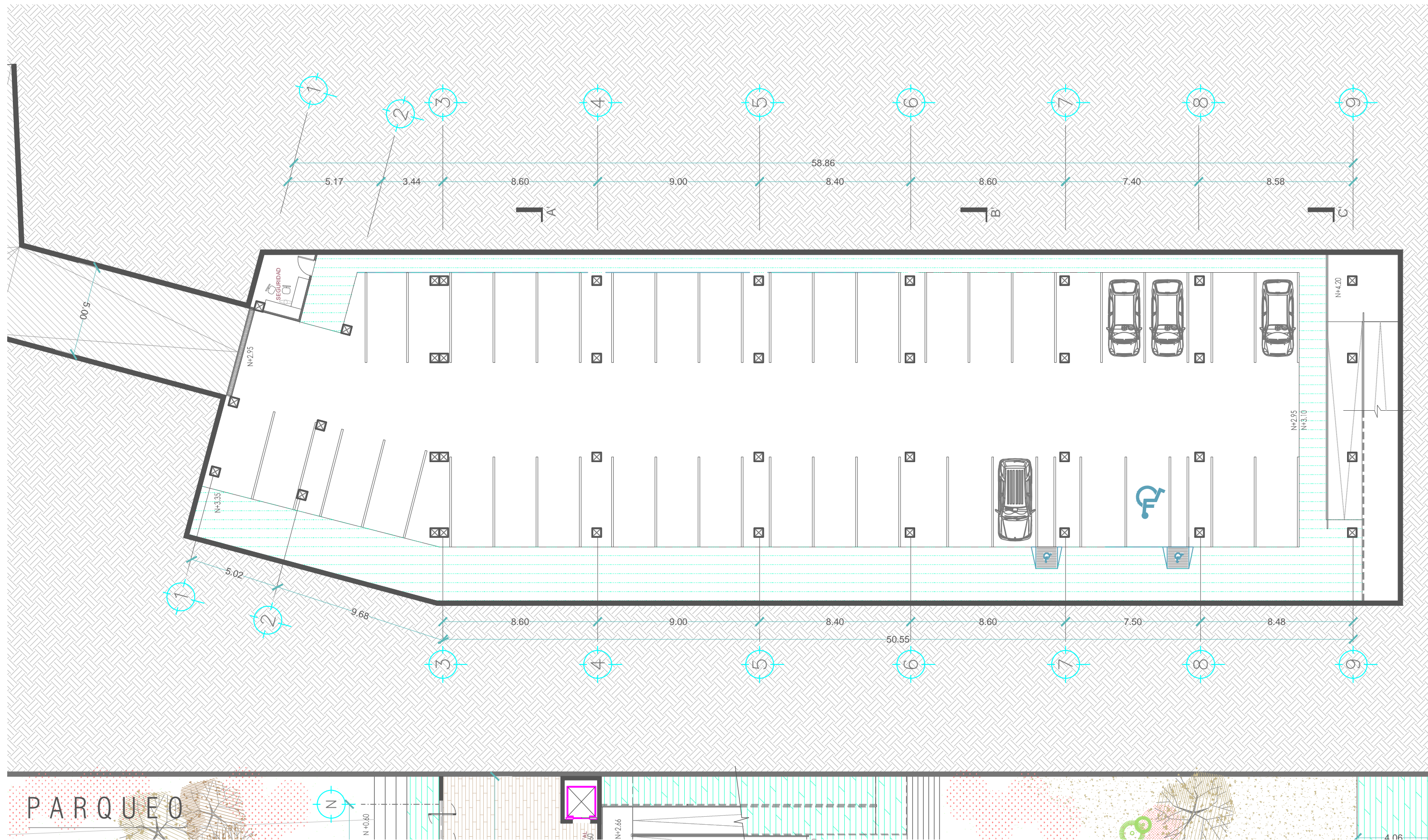

PARQUEO



N +0.80



N +2.66

4.06



U.C.S.G.
F.A.D.

TRABAJO DE TITULACIÓN:
MUSEO ARQUEOLÓGICO HISTÓRICO DE QUEVEDO
 AUTOR: JONATHAN LUIS REYES YÁNEZ
 TUTOR: MARCH. ENRIQUE MORA ALVARADO

CONTENIDO: PLANTA DE PARQUEO ACOTADA
 FECHA ENTREGA: AGOSTO - 2014

ESCALA: 1:200
 NORTE:

52

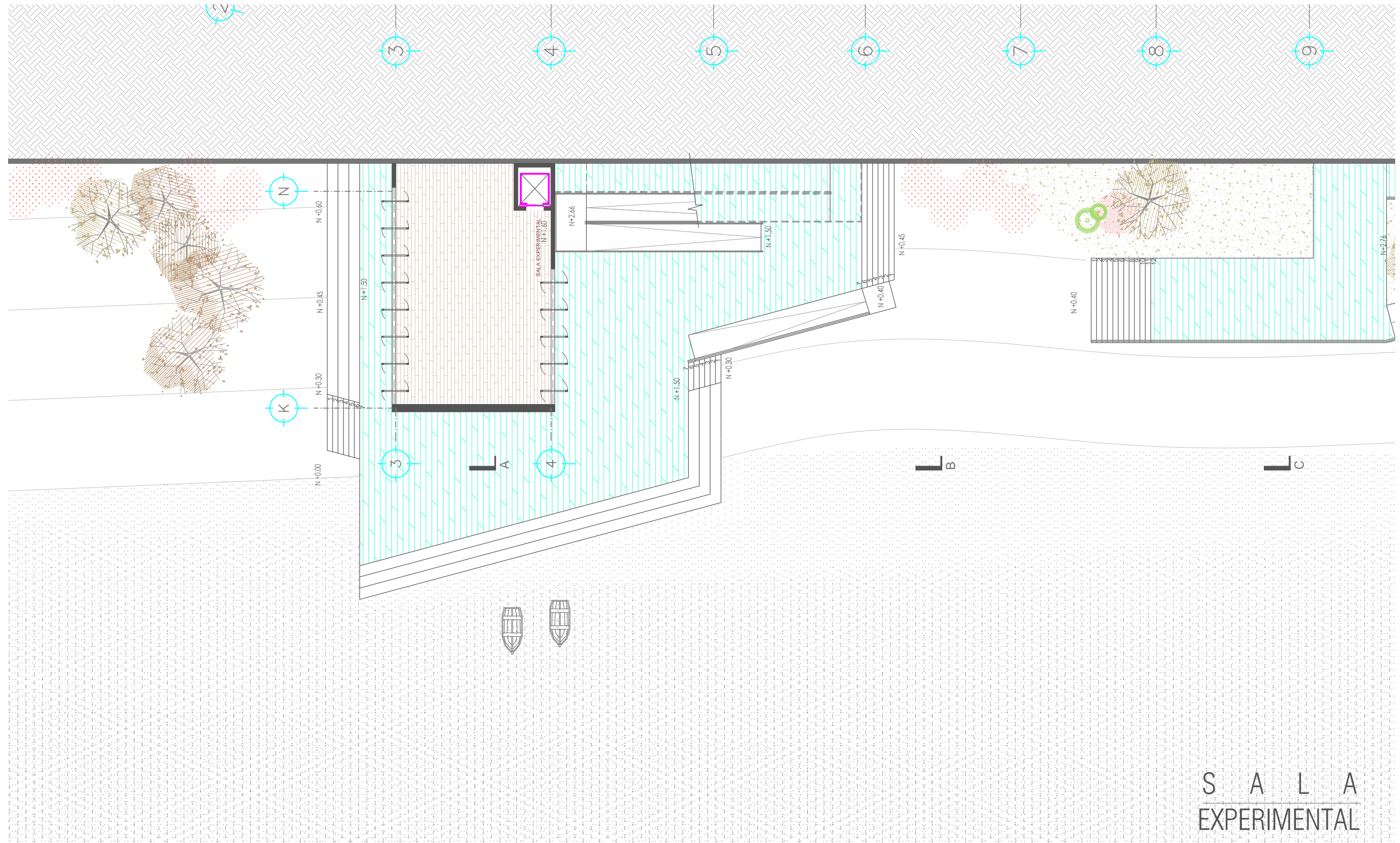

S A L A
EXPERIMENTAL

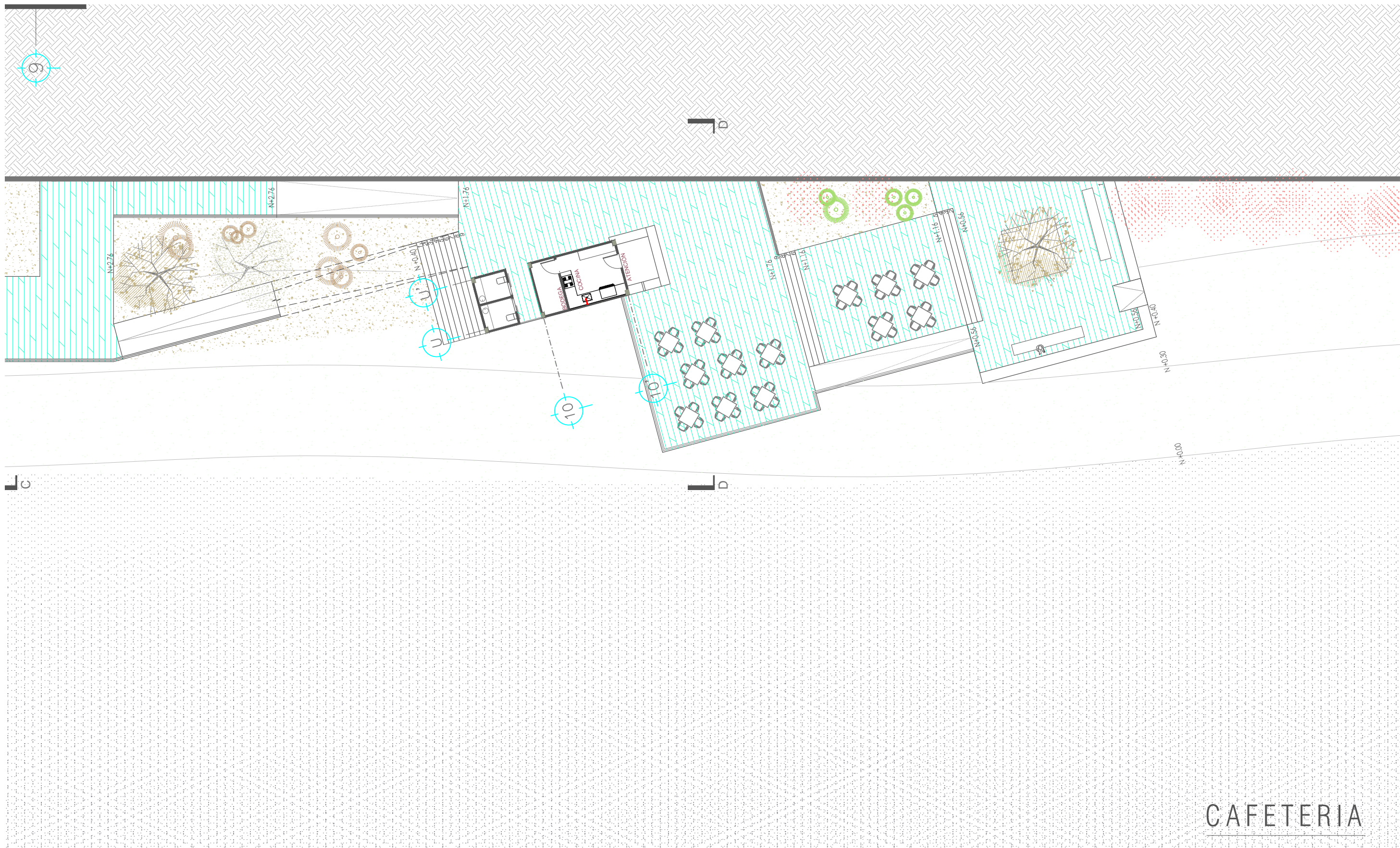

CAFETERIA

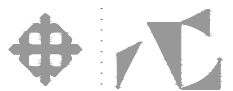

U.C.S.G.
F.A.D.

TRABAJO DE TITULACIÓN:

MUSEO ARQUEOLÓGICO HISTÓRICO DE QUEVEDO

AUTOR: JONATHAN LUIS REYES YÁNEZ

TUTOR: MARCH. ENRIQUE MORA ALVARADO

CONTENIDO: PLANTA BAJA ACOTADA

FECHA ENTREGA: AGOSTO - 2014

ESCALA:

1:200

NORTE:



54

CORTE
A - A'

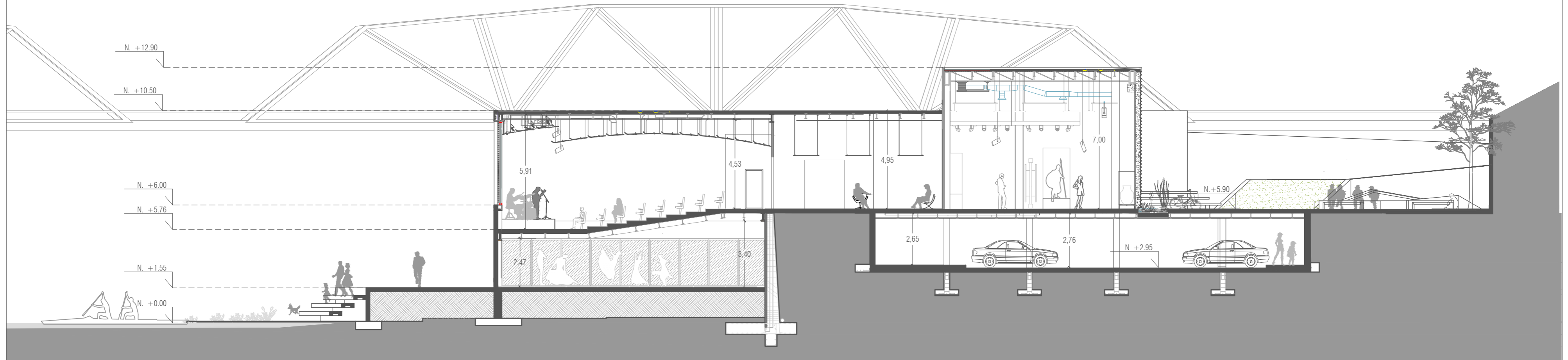

CORTE
B - B'

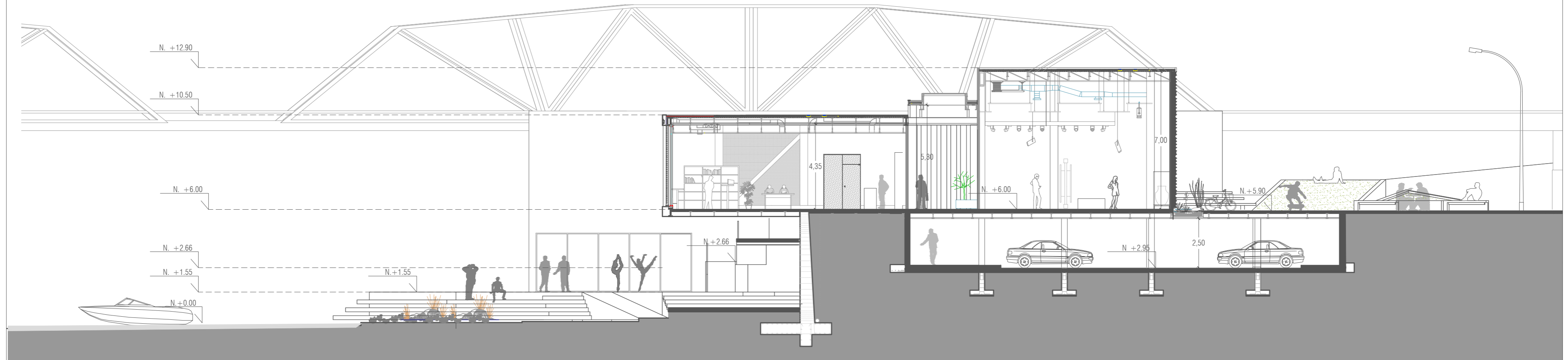

CORTE
C - C'

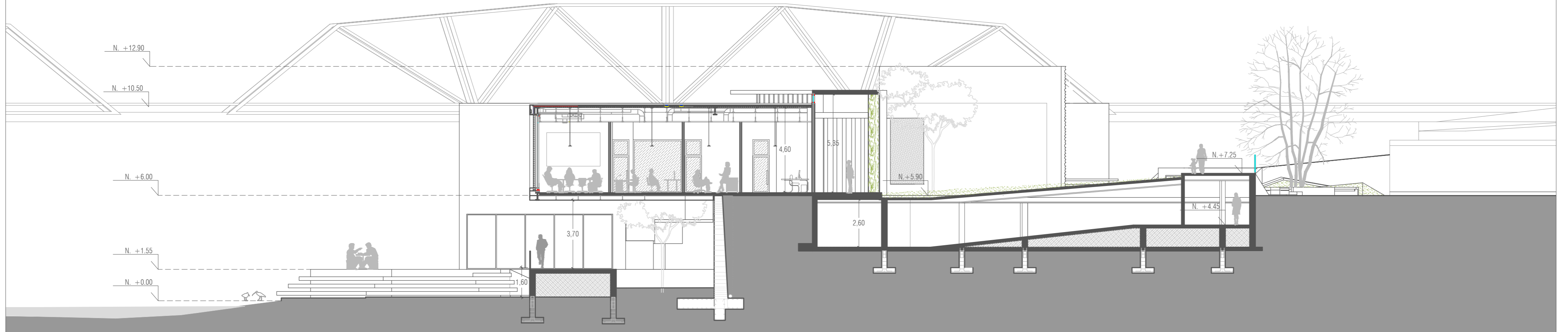

CORTE
D - D'

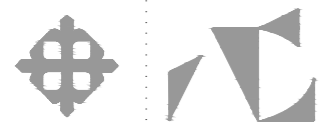
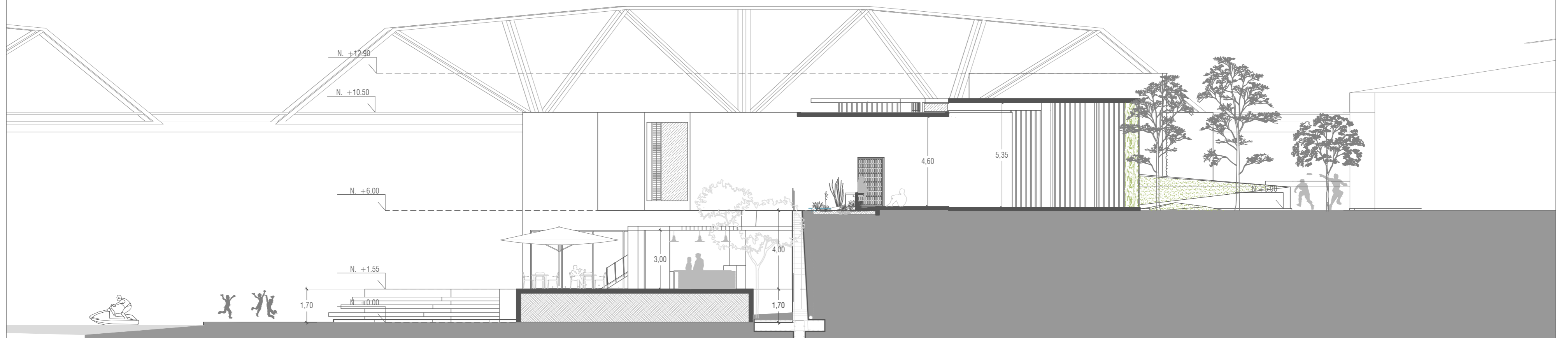

U.C.S.G.
F.A.D.

TRABAJO DE TITULACIÓN:

MUSEO ARQUEOLÓGICO HISTÓRICO DE QUEVEDO

AUTOR: JONATHAN LUIS REYES YÁNEZ

TUTOR: MARCH. ENRIQUE MORA ALVARADO

CONTENIDO: SECCIONES

FECHA ENTREGA: AGOSTO - 2014

ESCALA:

1:150

NORTE:



56

ELEVACIÓN
E S T E

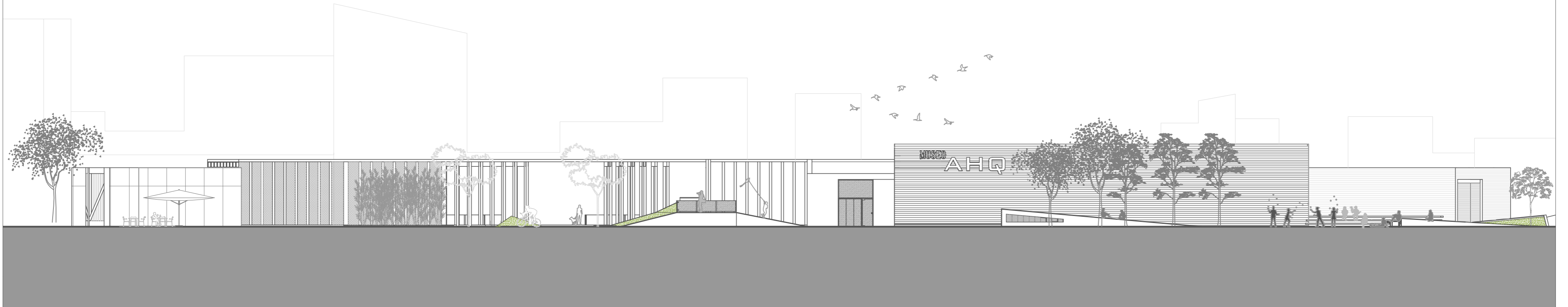

ELEVACIÓN
O E S T E

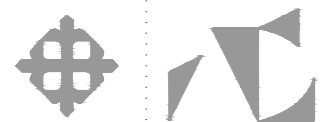
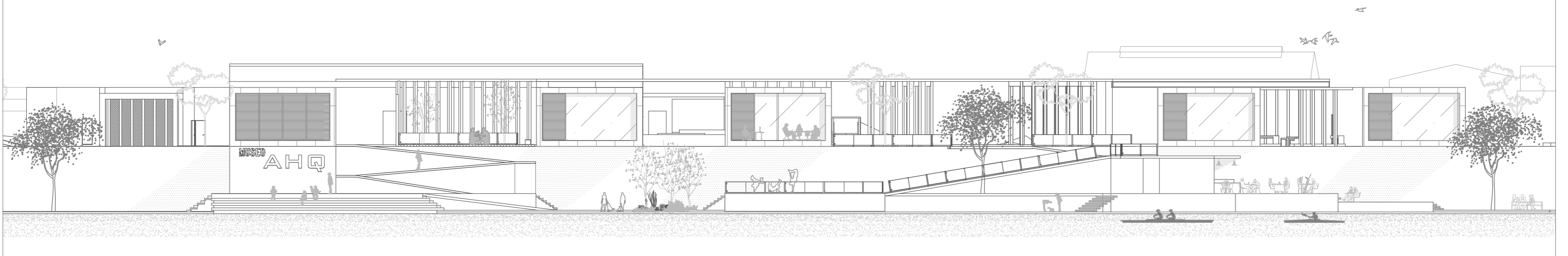

U.C.S.G.
F.A.D.

TRABAJO DE TITULACIÓN:

MUSEO ARQUEOLÓGICO HISTÓRICO DE QUEVEDO

AUTOR: JONATHAN LUIS REYES YÁNEZ

TUTOR: MARCH. ENRIQUE MORA ALVARADO

CONTENIDO: PLANTA ARQUITECTÓNICA
FECHA ENTREGA: AGOSTO - 2014

ESCALA: NORTE:
1:250

ELEVACIÓN
N O R T E

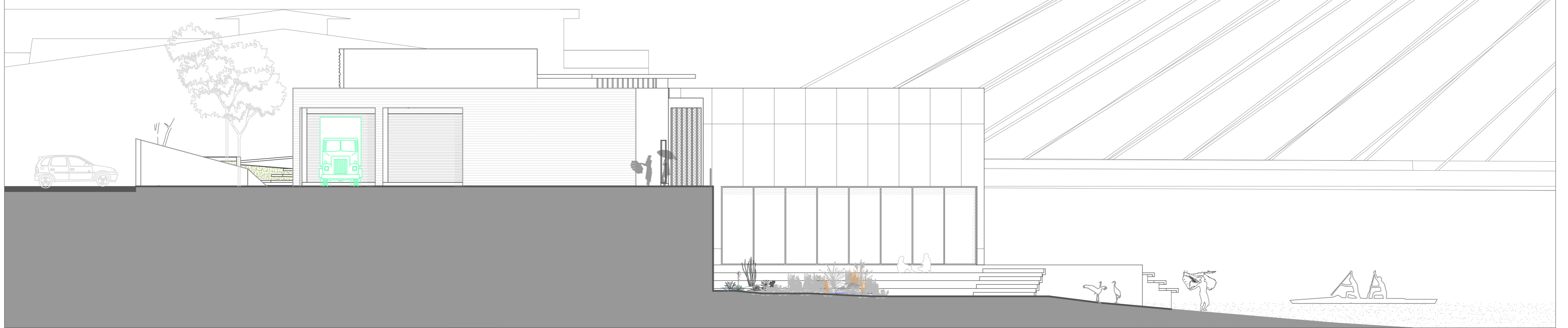

ELEVACIÓN
S U R

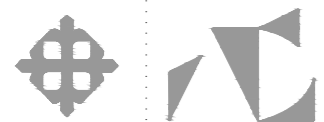
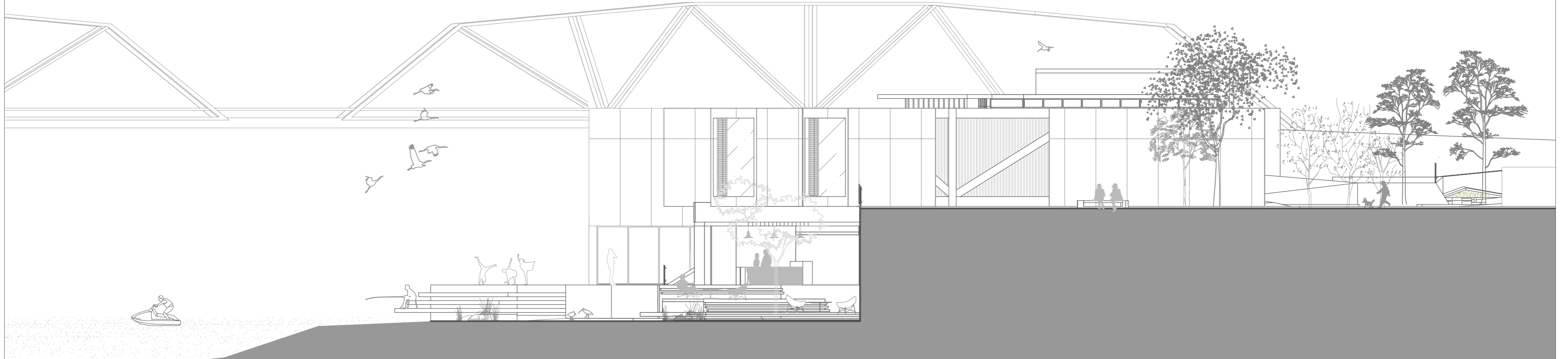

U.C.S.G.
F.A.D.

TRABAJO DE TITULACIÓN:

MUSEO ARQUEOLÓGICO HISTÓRICO DE QUEVEDO

AUTOR: JONATHAN LUIS REYES YÁNEZ

TUTOR: MARCH. ENRIQUE MORA ALVARADO

CONTENIDO: ELEVACIONES

FECHA ENTREGA: AGOSTO - 2014

ESCALA: NORTE:

1:150

58

4.1.5. RENDERINGS Y FOTOGRAFÍAS



Figura 152: Vista aérea general
Fuente: Reyes (2014)



Figura 153: Vista desde exterior
Fuente: Reyes (2014)

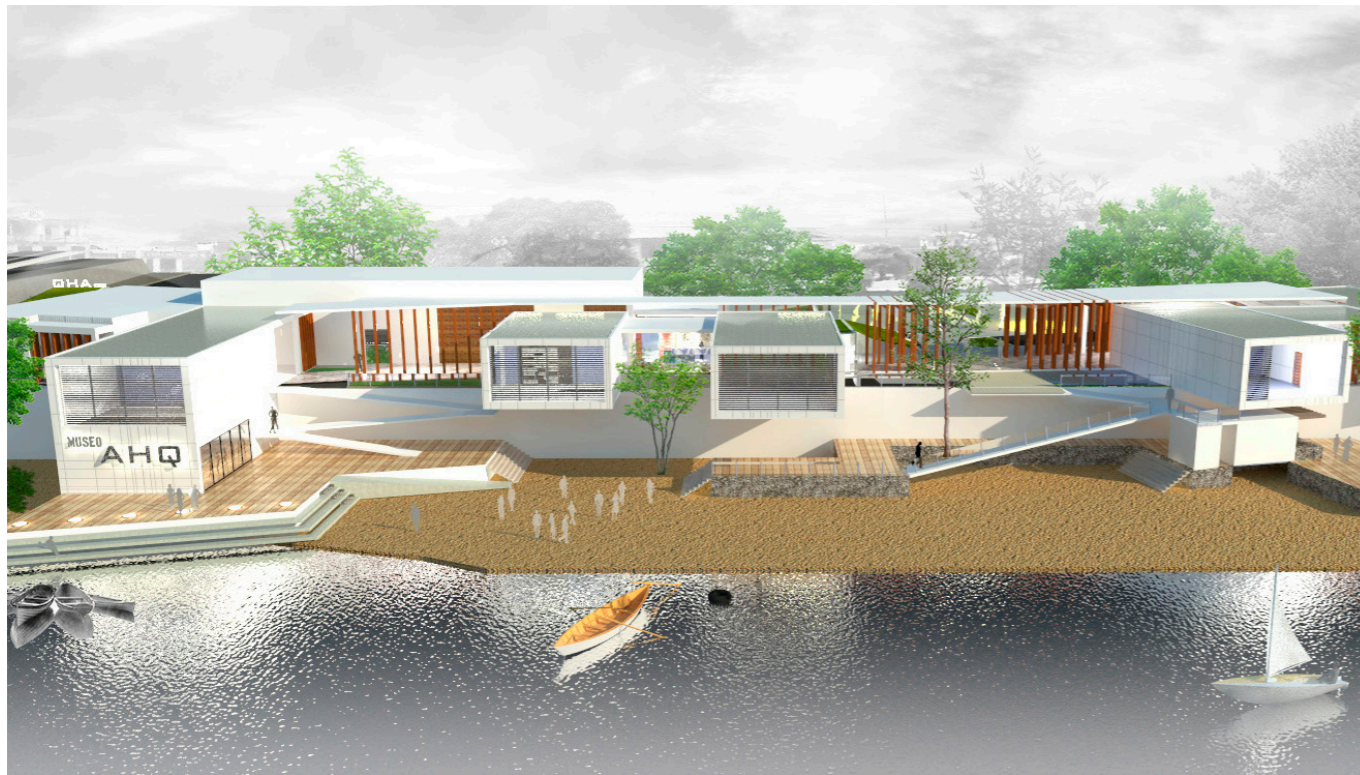

Figura 154: Plaza exterior
Fuente: Reyes (2014)



Figura 155: Imagen nocturna del conjunto
Fuente: Reyes (2014)

4.1.5.1. Renderings interiores



Figura 156: Rendering sala de exposiciones
Fuente: Reyes (2014)



Figura 157: Rendering sala de audiovisuales
Fuente: Reyes (2014)



Figura 158: Rendering sala de documentación y lectura
Fuente: Reyes (2014)



Figura 159: Rendering taller
Fuente: Reyes (2014)

4.1.5.2. Fotografías de maqueta



Figura 160: Foto maqueta vista aérea frontal
Fuente: Reyes (2014)



Figura 161: Foto maqueta vista aérea lateral derecha
Fuente: Reyes (2014)



Figura 162: Foto maqueta vista aérea de la plaza
Fuente: Reyes (2014)



Figura 163: Foto maqueta vista aérea lateral izquierda
Fuente: Reyes (2014)

DETALLE 1: SISTEMA CONSTRUCTIVO [VIGAS VOLADIZAS AUTOPORTANTES]



1. VIGA IPE 400 ESTRUCTURA PRINCIPAL EN CERCHA, ANCLADA A LA ESTRUCTURA CIMENTADA MEDIANTE SOLDADURA
2. DIAGONAL TUBULAR DE ACERO GALVANIZADO
3. COLUMNA FORMADA POR DOS PERFILES G 400 SOLDADOS, ESTRUCTURA PRINCIPAL EN CERCHA, ANCLADA A LA ESTRUCTURA CIMENTADA MEDIANTE SOLDADURA
4. MAMPARA CON PUERTA DE VIDRIO TEMPLADO
5. LOSA DE PISO TIPO LOSACERO DE 10 mm
6. PERFIL IPE 240 CORREA DE AMARRE PARA LOSACERO
7. PERFIL HEA 300, ESTRUCTURA DE PISO ANCLADA AL MURO DE CONTENCIÓN EXISTENTE MEDIANTE PLACA DE ANCLAJE Y PERNO QUIMICO
8. PLACA DE ANCLAJE 35mm x 35mm SOLDADO A PERFIL HEA 300 Y ANCLADO A MURO DE CONTECIÓN MEDIANTE PERNO QUIMICO
9. PLACA DE ANCLAJE 50mm x 50mm SOLDADO A COLUMNA Y ANCLADO A MURO DE CONTENCIÓN EXISTENTE
10. LOSA, FUNDIDA EN SITIO A COTA +6.00
11. MURO DE CONTENCIÓN DE CONCRETO ARMADO EXISTENTE
12. PERNO DE ANCLAJE QUIMICO EN MURO DE CONTENCIÓN EXISTENTE MEDIANTE PERFORACION EN CONCRETO

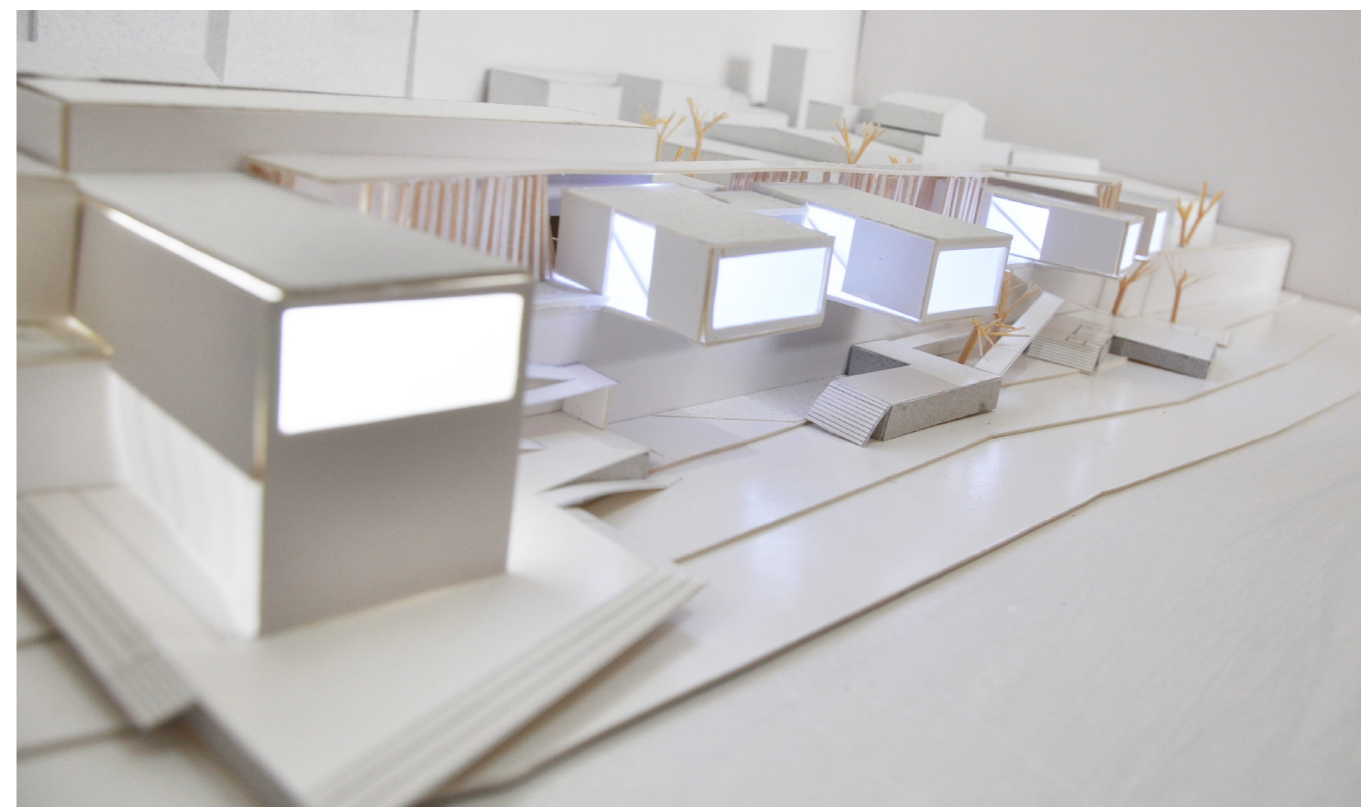
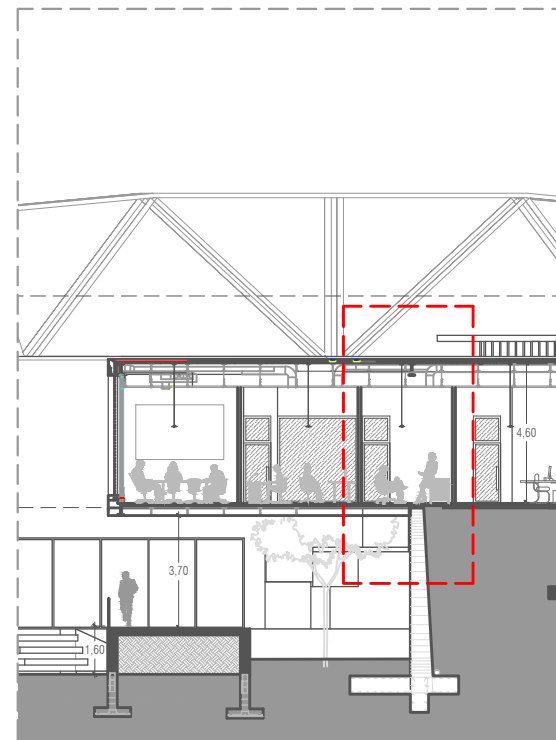
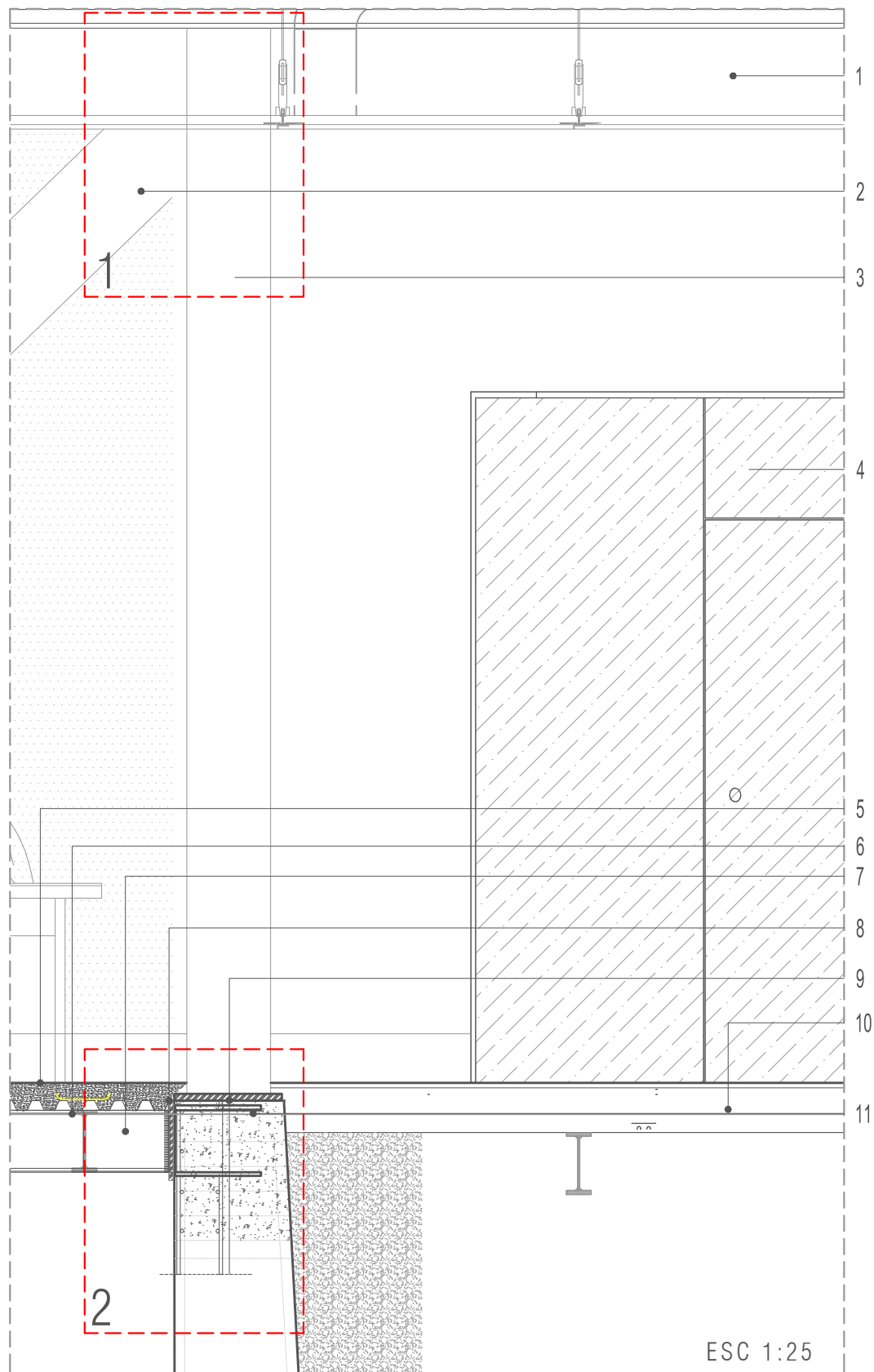
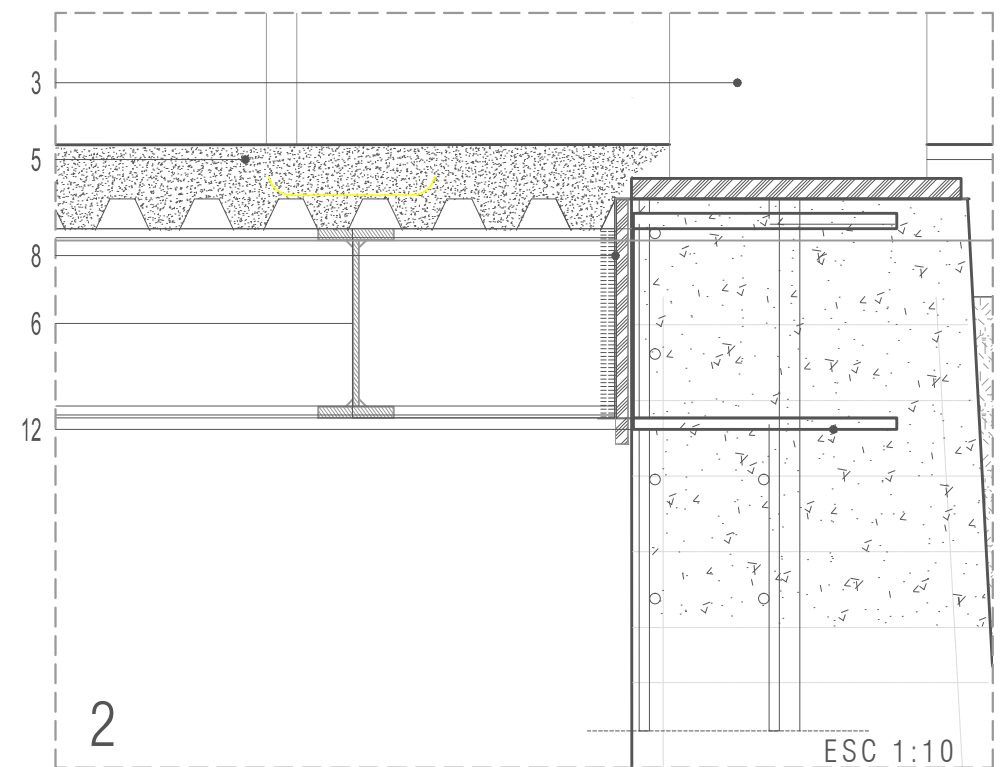
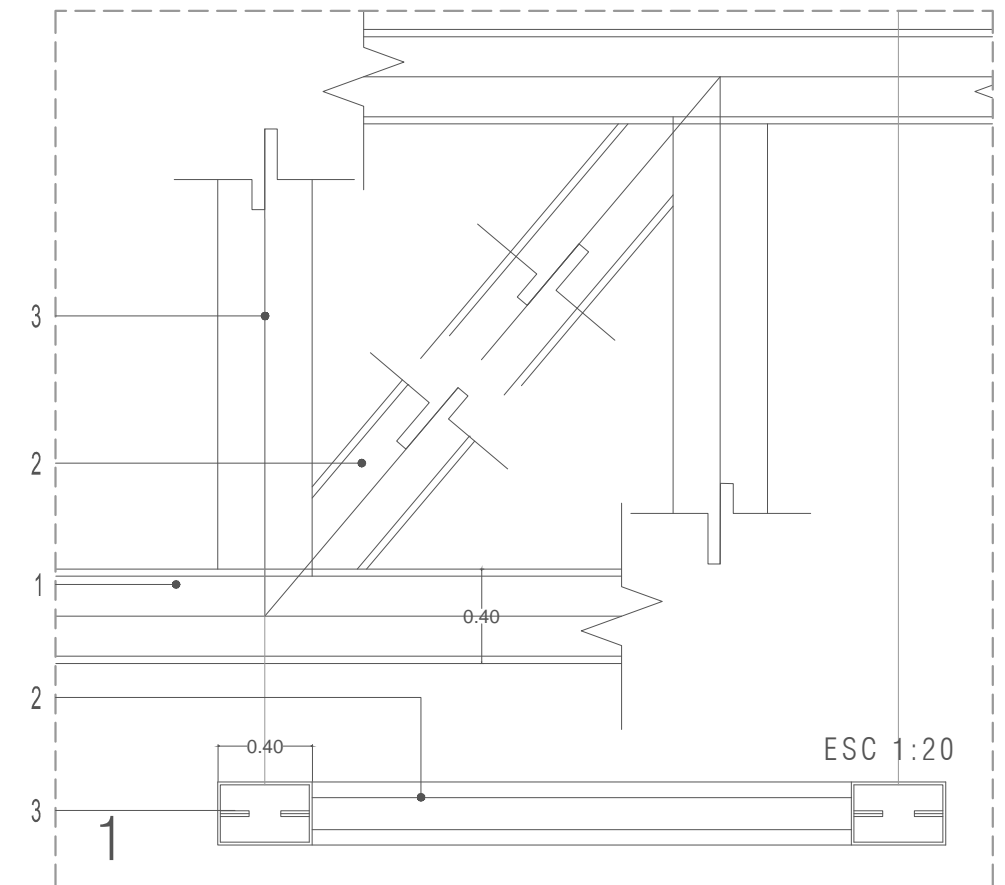

DETALLE 2: VENTANALES

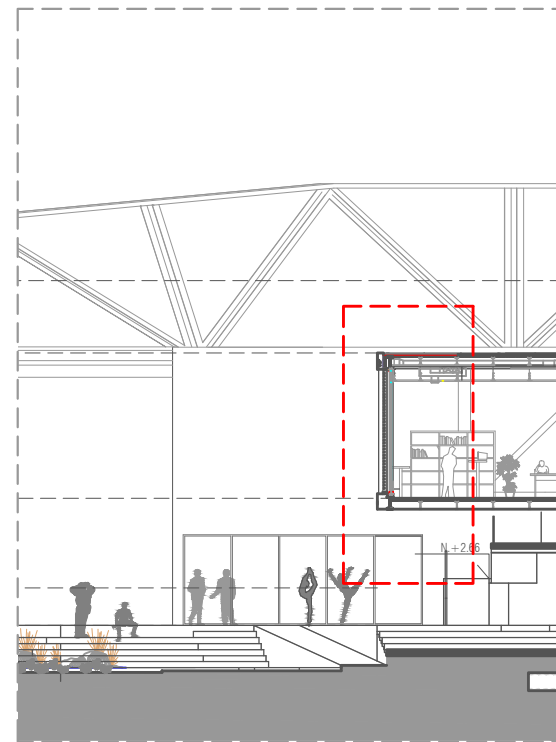
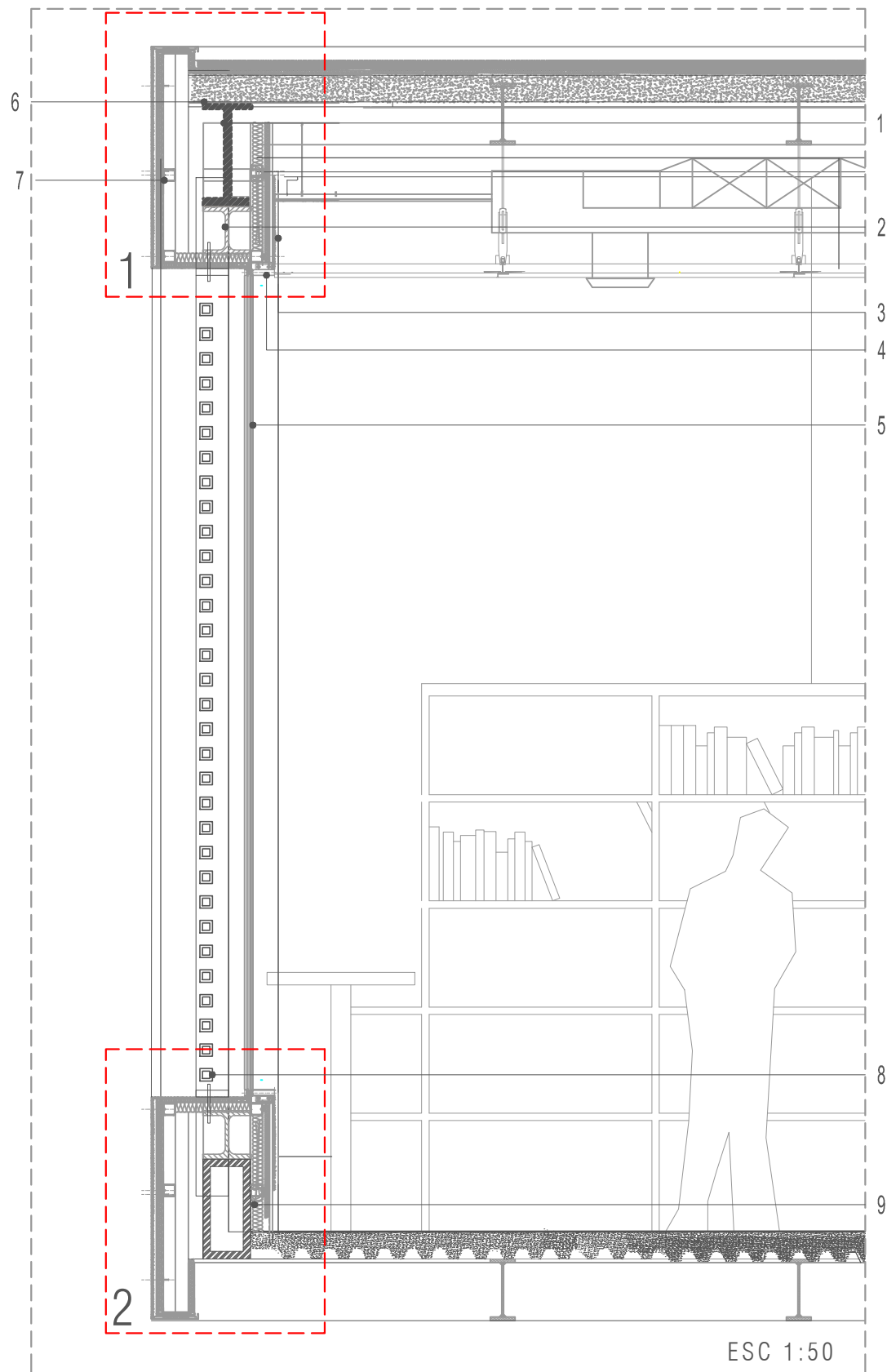

1. VIGA IPE 400 ESTRUCTURA PRINCIPAL EN CERCHA, ANCLADA A LA ESTRUCTURA CIMENTADA MEDIANTE SOLDADURA
2. VIGA HEB 140 ESTRUCTURA PARA SUJETAR SUBESTRUCTURA DE PANELES DE RECUBRIMIENTO DE ALUMINIO CON AISLAMIENTO.
3. PANEL DE RECUBRIMIENTO INTERIOR LAMINADO TONO MADERADO.
4. PERFIL SUPERIOR DE ALUMINIO PARA SUJECIÓN DEL VIDRIO TEMPLADO
5. VIDRIO TEMPLADO 10 mm DE ESPESOR
- 6 LOSA TIPO LOSACERO
7. PERFIL DE ALUMINIO ESTRUCTURA DE LOS PANELES DE RECUBRIMIENTO EXTERIOR
8. QUIEBRASOLES DE ALUMINIO
9. TUBO SECCIÓN RECTANGULAR ESTRUCTURAL.
10. CAPA ASFÁLTICA SOBRE LOSA DE HORMIGÓN
11. AISLAMIENTO TÉRMICO SOBRE LOSA
12. PERFIL DE ALUMINIO SUJETAR PANELES DE ALUCOBOND
13. PANEL DE ALUCOBOND
14. ESTRUCTURA VERTICAL PARA ALUCOBOND DE ALUMINIO ATORNILLADA
15. ESTRUCTURA EN ALUMINIO PARA QUIEBRASOL
16. ESTRUCTURA VERTICAL EN ALUMINIO PARA QUIEBRASOL
17. ESTRUCTURA EN ALUMINIO PARA SUJECIÓN DE VIDRIO TEMPLADO.

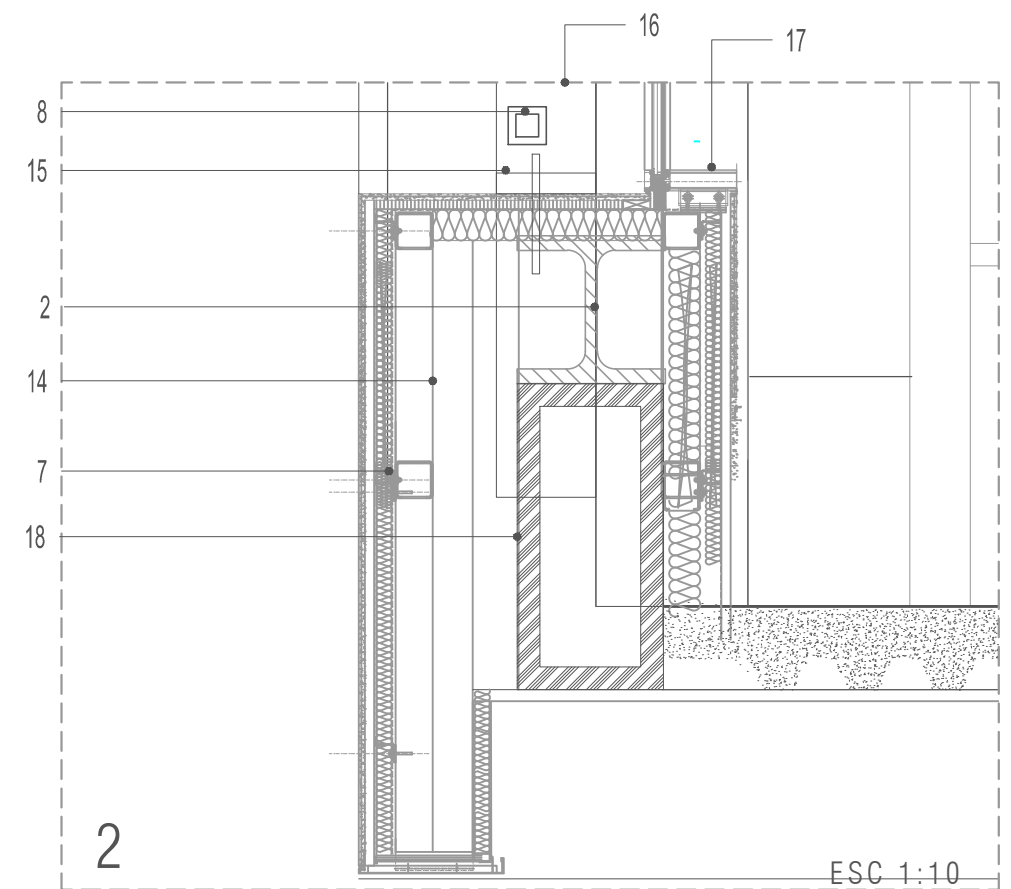
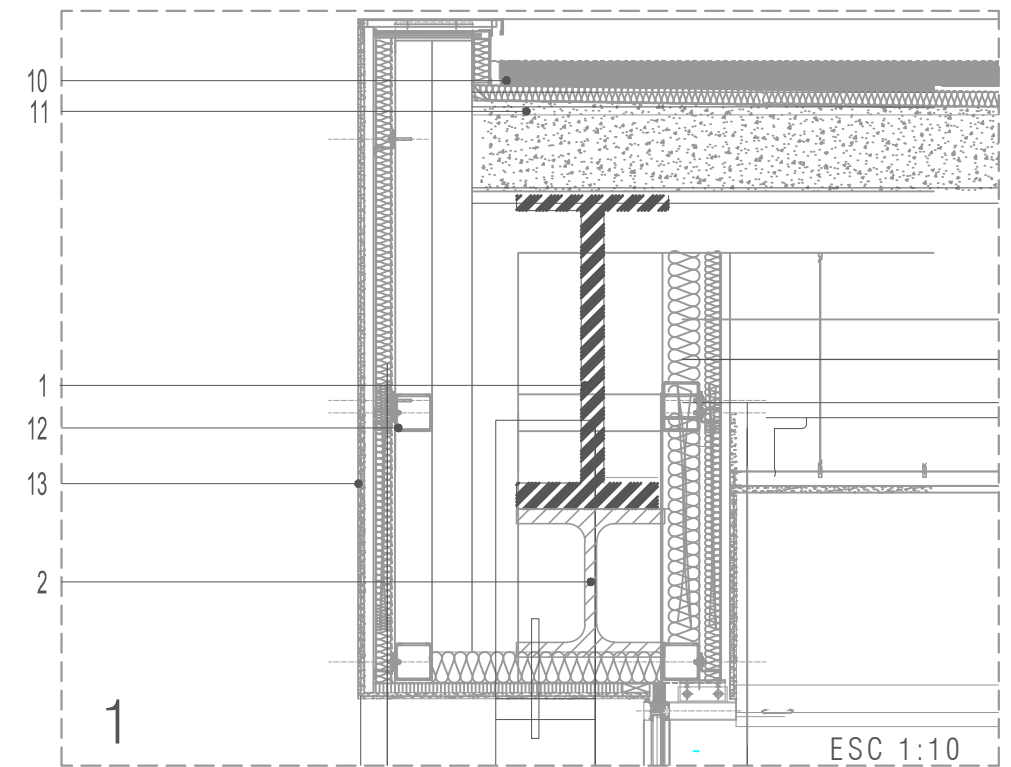

DETALLE 3: JUNTAS

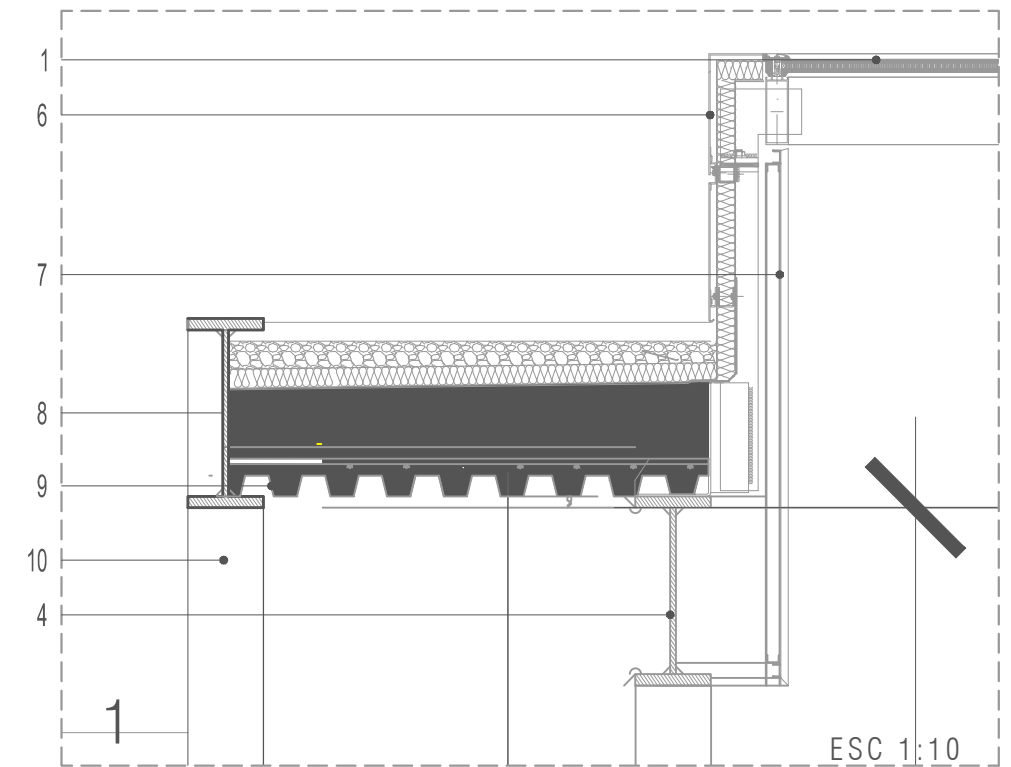
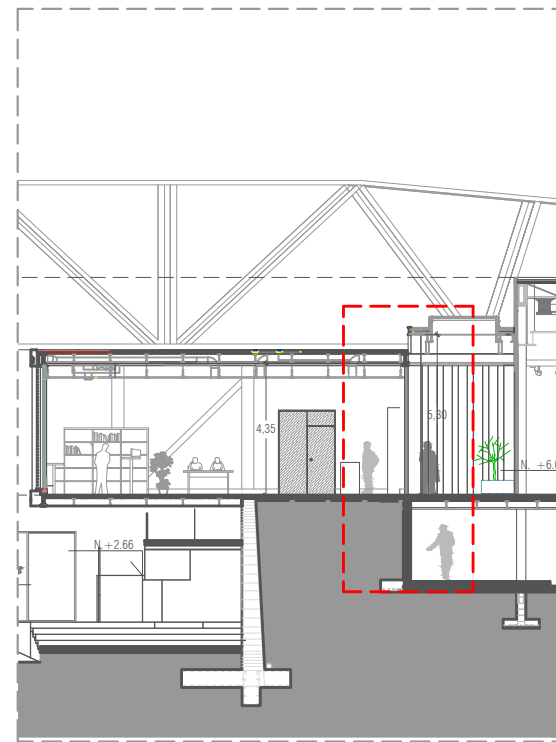
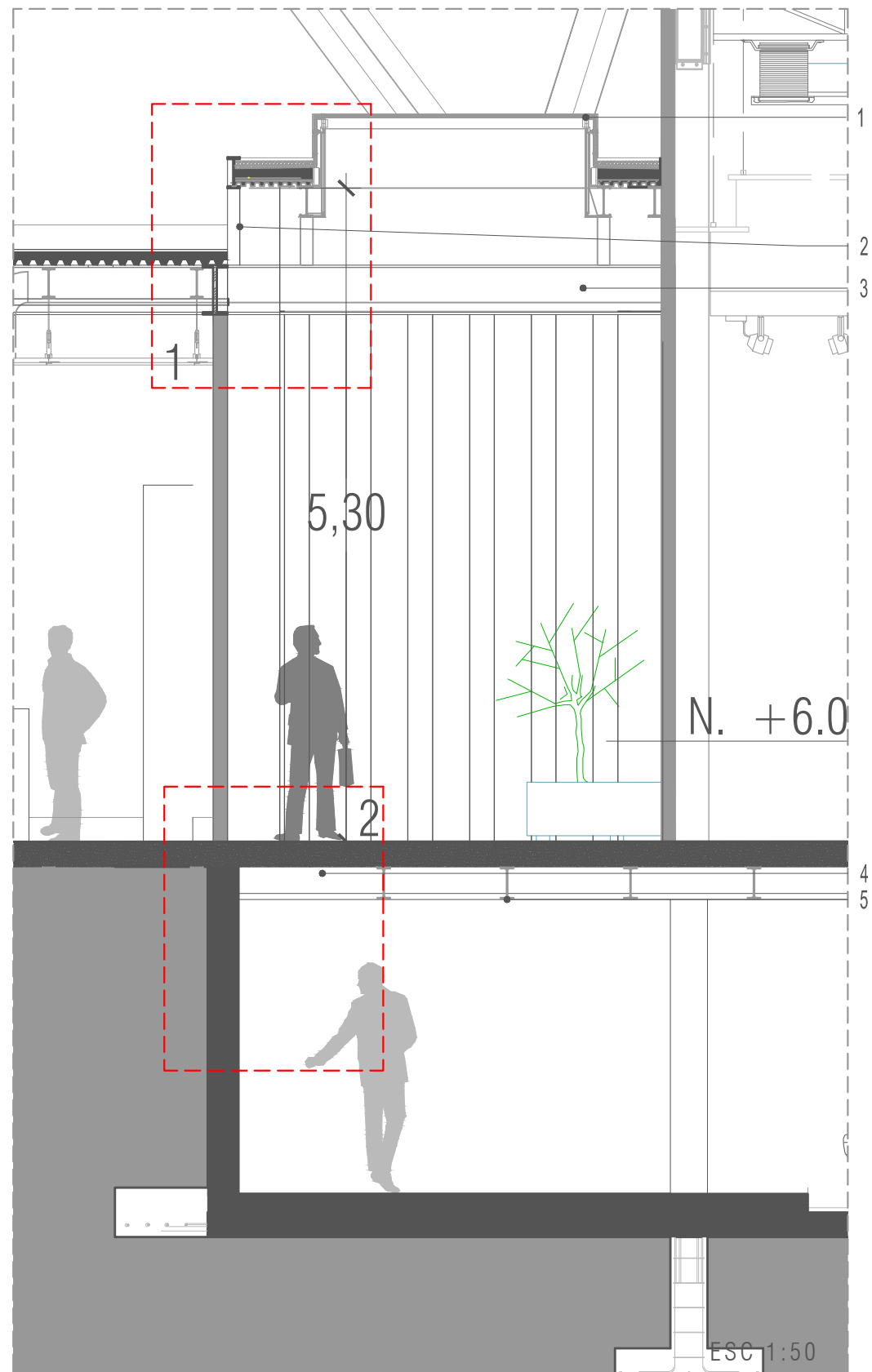

1. TRAGALUZ DE VIDRIO TEMPLADO 10 mm
2. ESTRUCTURA DE ACERO GALVANIZADO PARA ENTRADA DE LUZ NATURAL
3. VIGA IPE 400 ENLACE DE ESTRUCTURA DE CERCHA VOLADIZA.
4. VIGA IPE 500 ESTRUCTURA DE CUBIERTA DEL SUBSUELO.
5. VIGA IPE 240, ESTRUCTURA DE LOSACERO DEL SUBSUELO
6. PANEL DE ALUCOBOND, RECUBRIMIENTO EXTERIOR DEL TRAGALUZ EN CUBIERTA.
7. ESTRUCTURA PERFILES METÁLICOS DE ALUMINIO PARA TRAGALUZ.
8. PERFIL IPE 400 ESTRUCTURA DE LOSA EN PASILLO CENTRAL.
9. LOSA TIPO LOSACERO
10. ESTRUCTURA EN ACERO GALVANIZADO SOBRE LA CUAL SE ESTRUCTURA LA LOSA DEL PASILLO CENTRAL
11. ANCLAJE MEDIANTE VARILLAS DE PLACA METALICA PARA ESTRUCTURA DE ACERO DEL SUBSUELO EN ESTRUCTURA DE LOSA DE HORMIGÓN DEL PISO.
12. PLANCHA DE ANCLAJE PARA ESTRUCTURA DE ACERO DEL SUBSUELO EN ESTRUCTURA DE LOSA DE HORMIGÓN DEL PISO.
13. MENSULA DE HORMIGÓN ARMADO SOBRE LA ESTRUCTURA DE MUROS DE CONCRETO DEL SUBSUELO.
14. PISO DEL INTERIOR DE BIBLIOTECA PORCELANATO
15. PISO DEL PASILLO CENTRAL DEL MUSEO EN CERÁMICA.

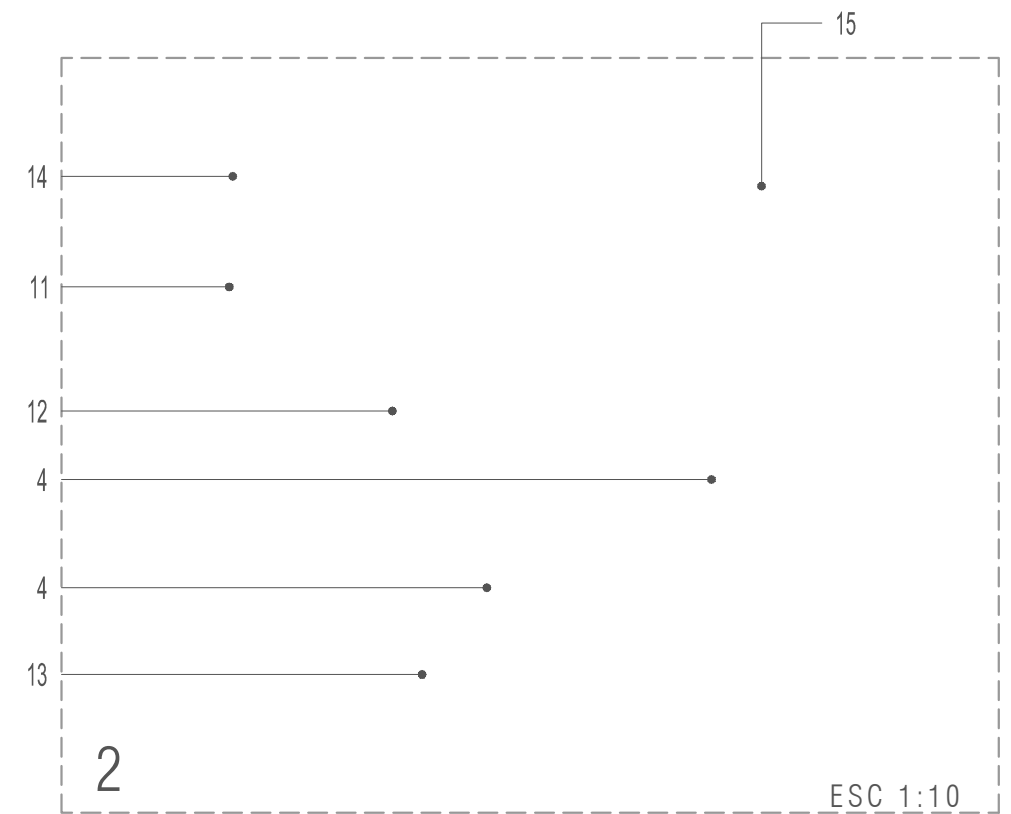

DETALLE 4: COLUMNAS DE MADERA

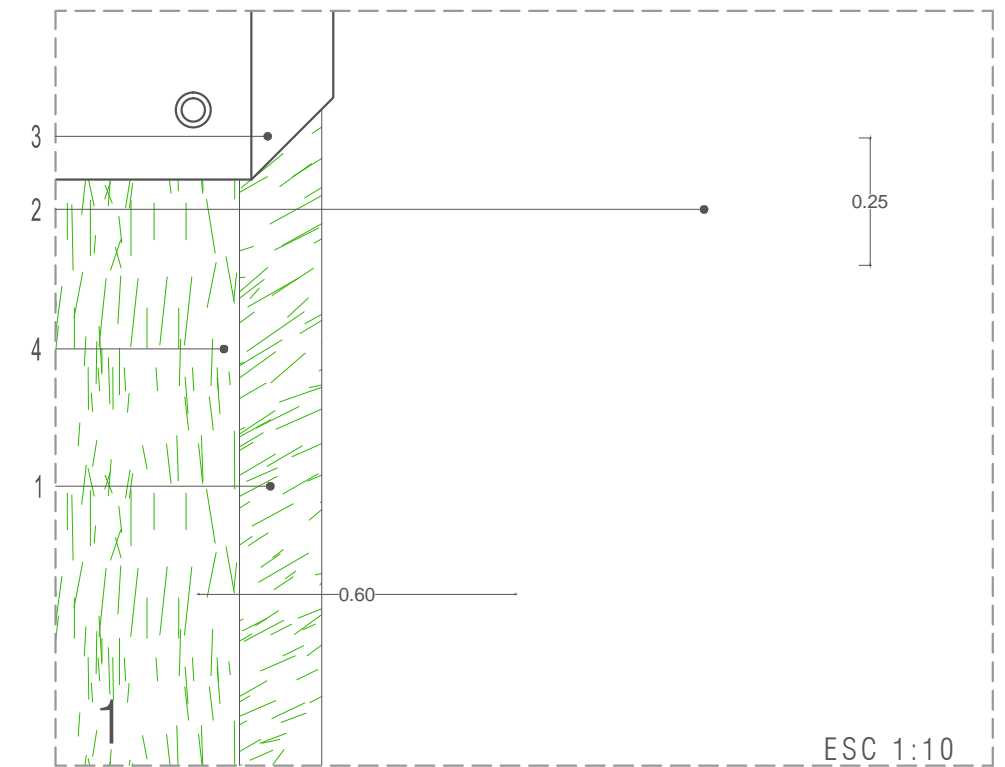
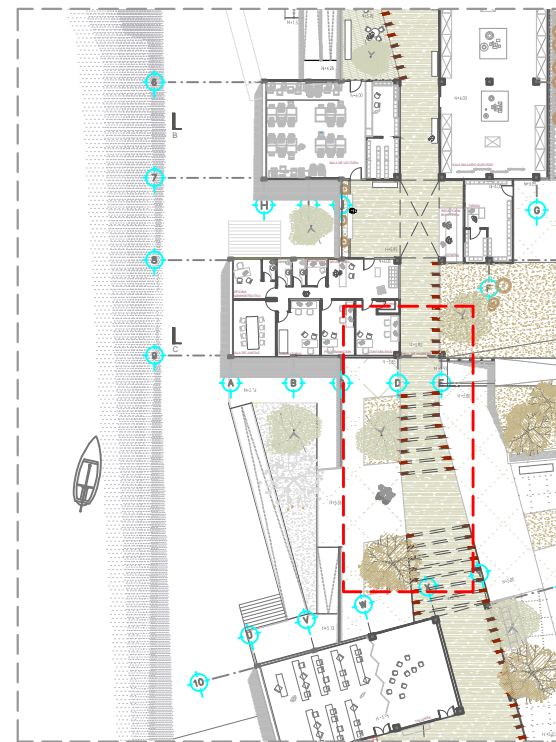
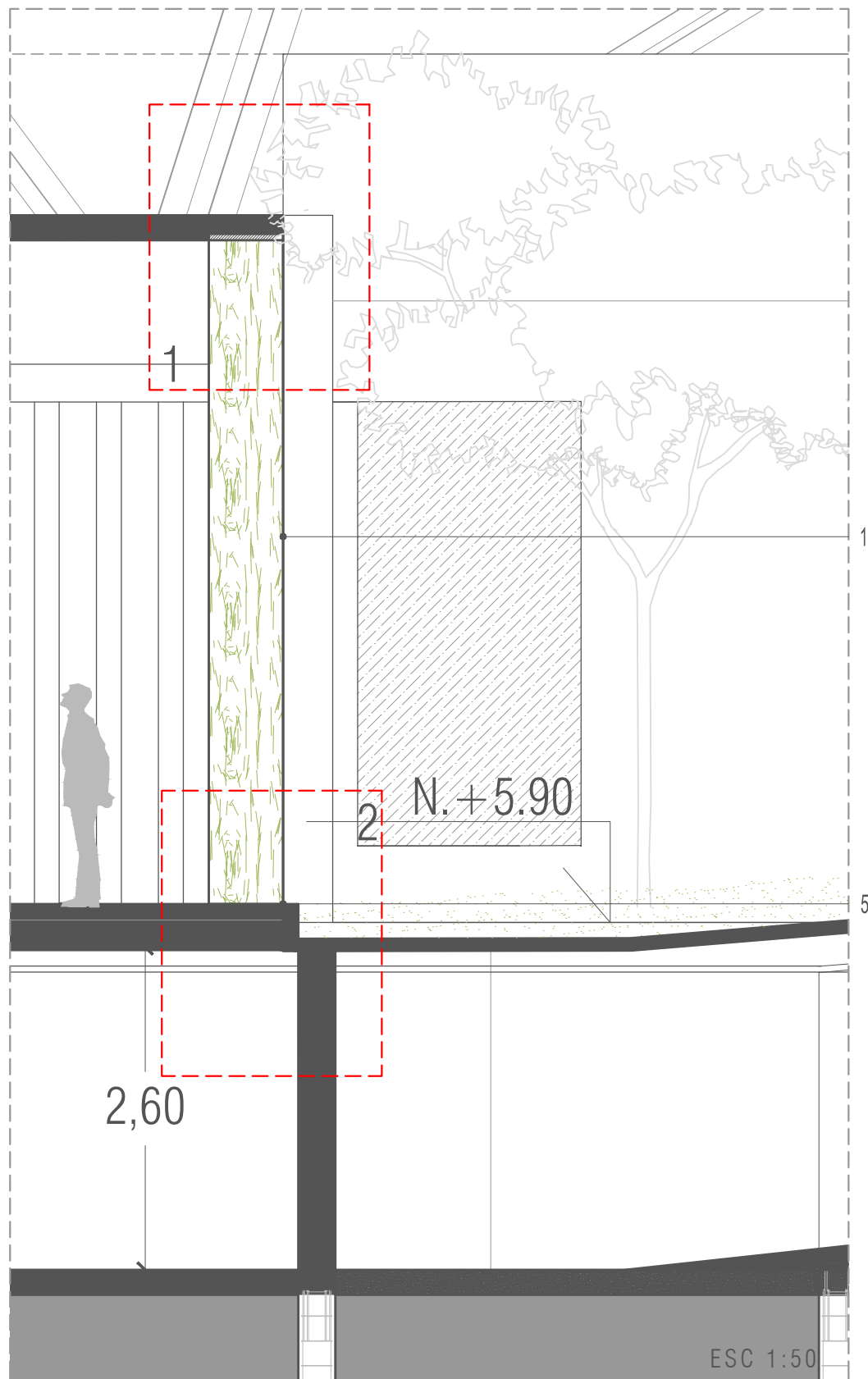

1. COLUMNA DE MADERA DE TECA
2. VIGA DE MADERA DE TECA
3. PLATINA PREFABRICADA DE ACERO GALVANIZADO
4. PERNOS
5. LOSA DE HORMIGÓN ARMADO
6. PERNO DE CONEXION Ø 1/2"
7. ANGULO 76x76x6 COMO RIGIDIZADOR
8. PLACA DE ANCLAJE BASE 30x30x 3/8"
9. VARILLAS. #6 SOLDADAS A PLACA METÁLICA

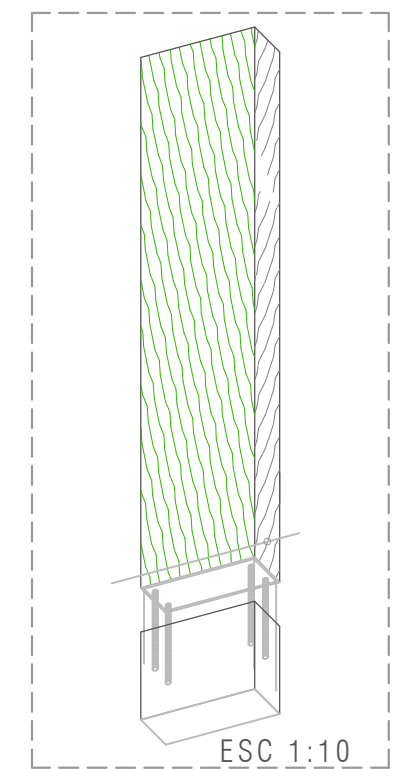
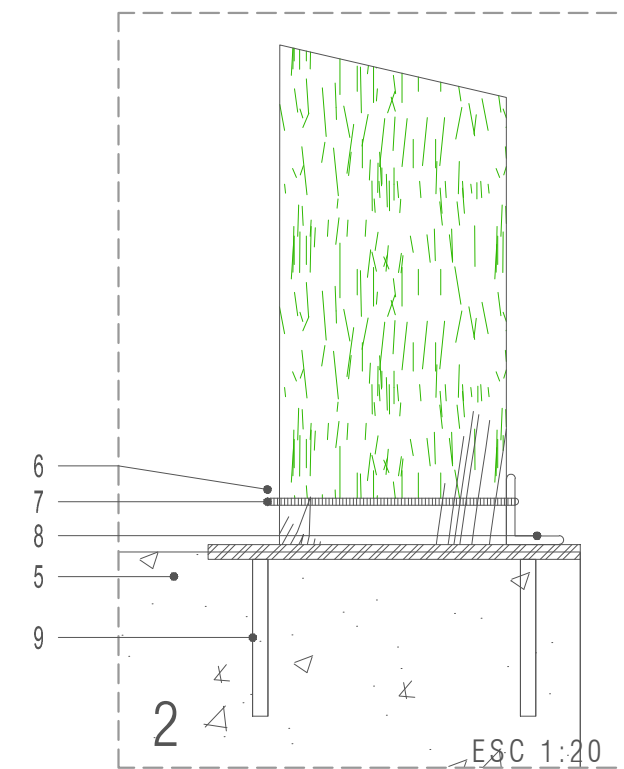

DETALLE 5: MURO DE CONCRETO

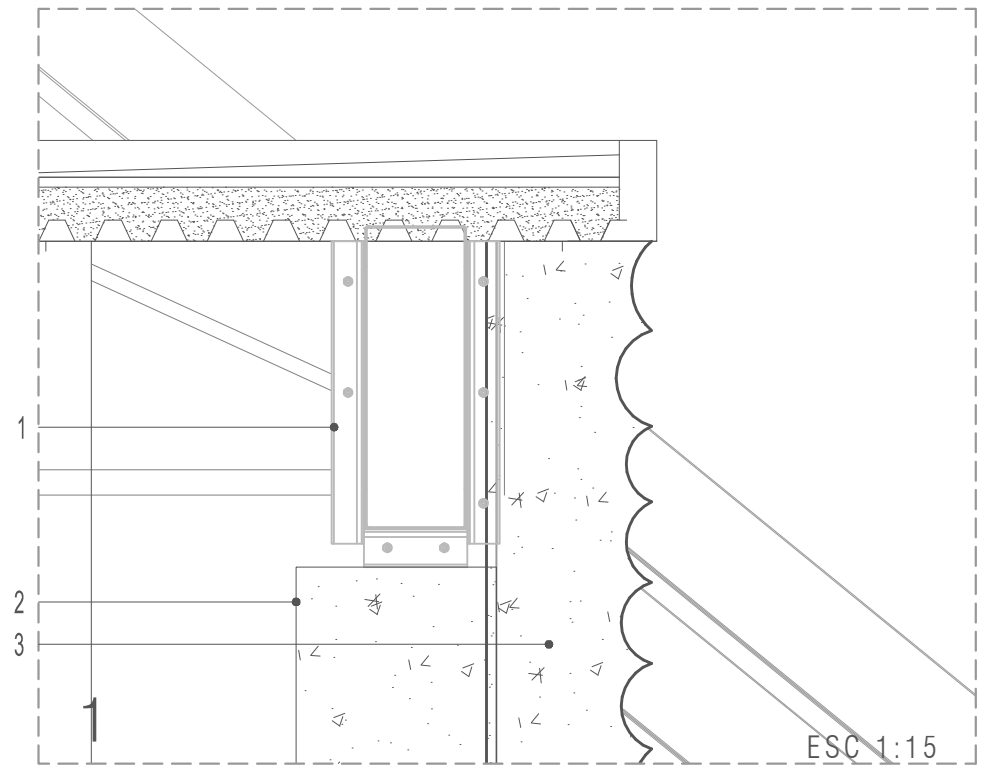
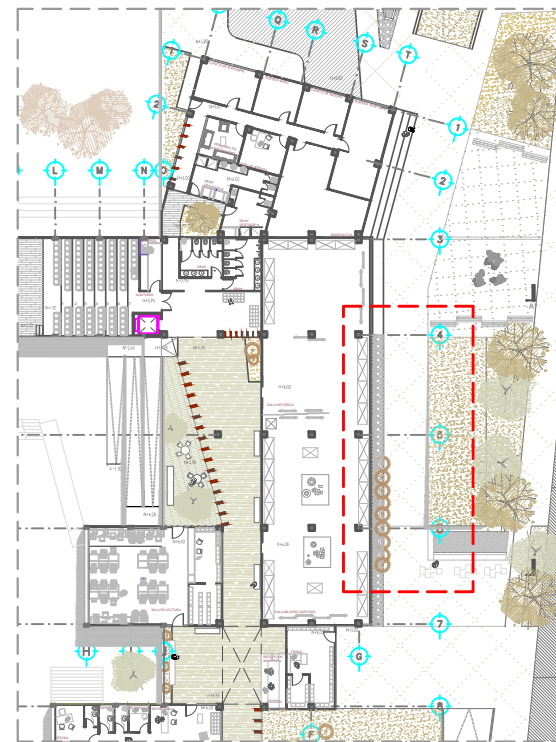
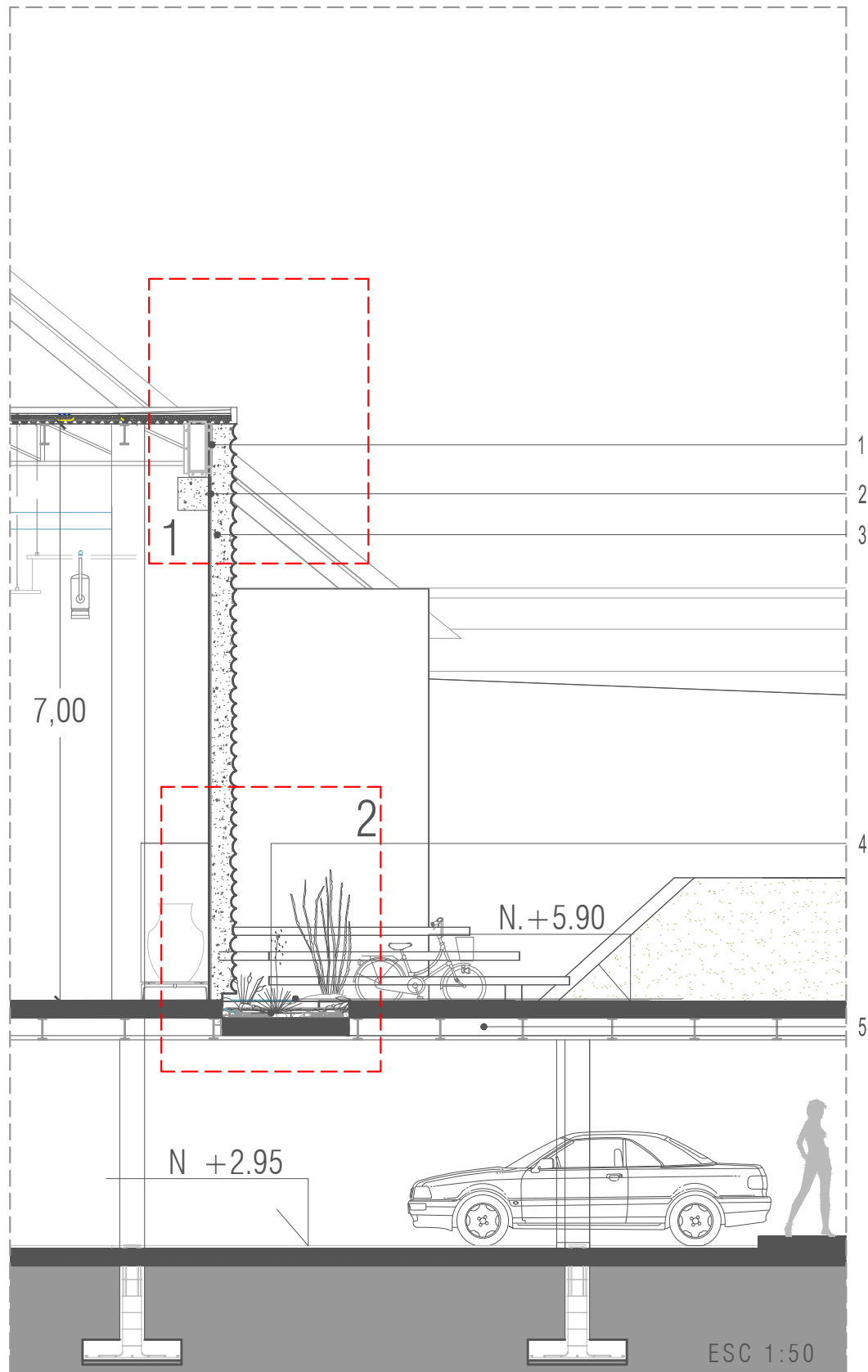

1. CERCHA DE ÁNGULOS DE ACERO GALVANIZADO APOYADA SOBRE MÉNSULA DE HORMIGÓN ARMADO.
2. MENSULA DE HORMIGÓN ARMADO MONOLÍTICO EN EL MURO DE CONCRETO DE CERRAMIENTO.
3. MURO DE HORMIGÓN ARMADO TEXTURIZADO MEDIANTE ENCOFRADO DE CAÑA GUADUA.
4. JARDINERA.
5. VIGA IPE 400 ESTRUCTURA PRINCIPAL EN SUBSUELO ANCLADA A LA ESTRUCTURA DE HORMIGÓN MEDIANTE PLACA DE ANCLAJE
6. VIGA HEB 450 SOPORTE DE MURO DE HORMIGÓN SOBRE EL SUBSUELO DE ESTRUCTURA METÁLICA
7. CORDÓN DE SOLDADURA UNION ENTRE VIGA HEB Y VARILLAS DE ACERO.
8. LÁMPARA DE LUZ INDIRECTA SOBRE JARDINERA
9. VARILLA DE ACERO CORRUGADO DE 16 mm SOLDADA A PERFIL HEB 450 DE BASE Y FUNDIDA CON EL MURO DE HORMIGÓN.

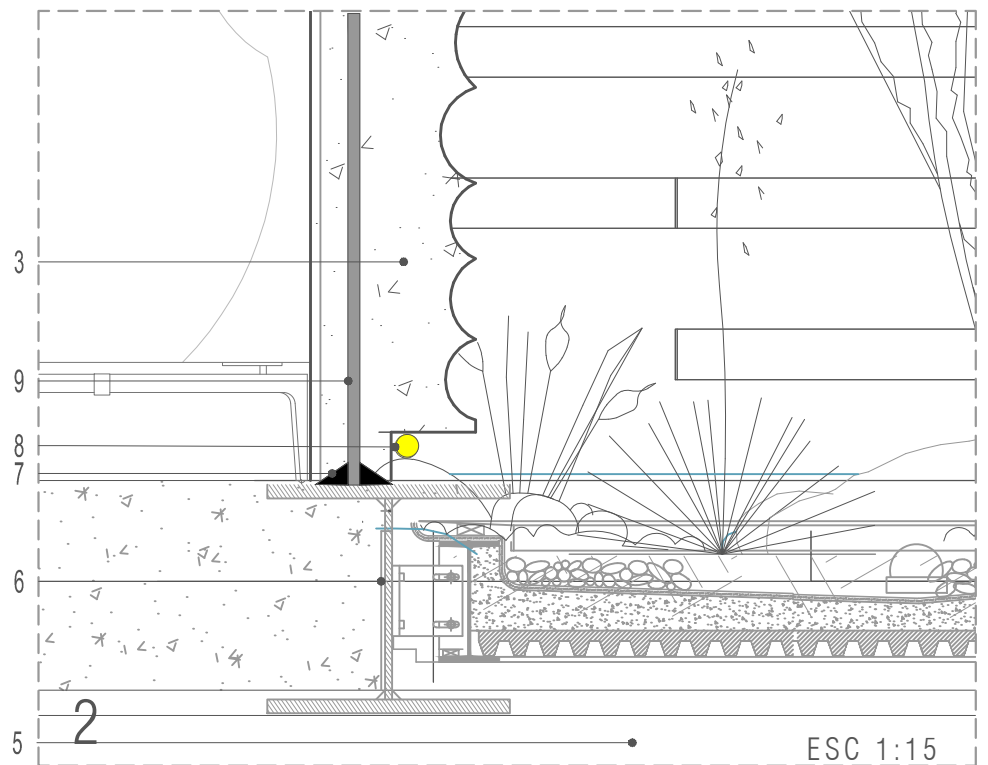

4.3 MEMORIA DESCRIPTIVA

Mediante solicitud del GAD de la ciudad se propone el diseño arquitectónico del museo arqueológico e histórico de Quevedo en un terreno frente al río, generando la presencia de un espacio público-cultural como hito urbano. La propuesta se da mediante un edificio con espacios abiertos de integración y conexión con el río, y espacios cerrados que distinguen en su volumen las características de su función.

El conjunto resuelve particularidades donde la principal función es exponer los vestigios arqueológicos de la cultura Milagro-Quevedo, pero la escala del proyecto en beneficio de la ciudad, ha propuesto la necesidad de espacios multifuncionales donde se realicen actividades educativas y expositivas de tipo cultural diversas. Como argumento tenemos el entorno social, urbano y natural, los cuales exigen un museo con cualidades de un centro de interpretación.

Uno de los condicionantes existentes que destacan en el sitio es la existencia de un muro de contención de concreto armado que divide el terreno en dos niveles diferenciados por 6.00 m, donde la cota del nivel superior es +45.00. Los espacios del programa se ubicaron en éste nivel, donde se desarrolla el nexo con el entorno urbano mediante el diseño del espacio público abierto a manera de plaza, para luego del recorrido bajar al nivel +39.00 de la playa del río mediante rampas y plataformas, generando el enlace físico y perceptivo con el entorno natural.

El proyecto cuenta con una sala de exposiciones arqueológica permanente, jerarquizada mediante el uso de los materiales y su dimensión. Las plataformas y plazas tienen características flexibles, preparados para exposiciones de concurrencia masiva, en cuanto a las salas multifuncionales temporales y talleres, cuentan con la posibilidad de ser aisladas y divididas mediante paneles para privatizar el espacio.

Los espacios de auditorio, biblioteca, oficinas administrativas y talleres se encuentran suspendidos en volúmenes voladizos que se proyectan por sobre el límite del muro de contención generando conceptualmente el enlace del edificio con el río. Están compuestos de estructuras metálicas y cerramiento de paneles ligeros. Aprovechando los volados, la estructura reinterpreta la idea de la planta baja libre, mientras que dentro de los espacios se evoca la exposición con énfasis al entorno natural, al

proporcionar visuales hacia el exterior a través de vanos.

El panorama está compuesto por el río Quevedo y las estructuras de los puentes Velasco Ibarra y Humberto Alvarado, frente al proyecto cruzando el río se encuentra el malecón de Quevedo y los edificios que componen el centro de la ciudad. En el entorno urbano directo se encuentran el malecón de San Camilo y áreas residenciales.

El edificio alberga un estacionamiento subterráneo de donde emerge una rampa peatonal de ingreso y salida que fue diseñada como una curva topográfica que es parte del paisaje. Está ubicada en un punto focal que conduce hacia la entrada principal del museo, así como a la plaza pública, proporcionando un lugar de bienvenida que se utiliza como lugar de congregación y espacio organizador del resto de las áreas.

El complejo es resultado del estudio de las posibles dinámicas de los usuarios a través de diversos espacios interiores. Una circulación marcada y lineal a lo largo del edificio une todas las actividades sin falta de luz natural ni vegetación. Al final del recorrido una rampa conduce a un nivel inferior donde se desarrolla una sala experimental.

El personal tiene su propio ingreso y el área de servicio está situado al extremo norte del museo, también en el nivel superior. Aunque esté relacionado con todos los espacios del museo, sigue siendo privado.

El resultado es un edificio compuesto, un espacio dedicado a la cultura para las personas que habitan en la ciudad, la función explícita en un volumen compacto y rígido, articulado con las funciones implícitas en el interior, donde es un edificio transparente y permeable.

En museos para el siglo XXI Josep María Montaner (2003) remarca “hasta el S. XIX el museo se fue consolidando como la nueva institución pública, a principios del s. XXI el museo se ha transformado en un lugar para la afluencia masiva de un público activo. La relación del museo con la ciudad y la sociedad, como generador de grandes espacios urbanos y como polo de atracción turística, también ha contribuido a la total mutación tipológica de esta institución”.

4.4. MEMORIA TÉCNICA

4.4.1. Urbanos

El edificio se encuentra situado en el terreno donde se emplaza actualmente el malecón de San Camilo anexo al río Quevedo, el nivel superior tiene una topografía plana, está comunicada mediante dos calles, la calle Juan Montalvo y la calle Colombia las cuales comunican con la Av. José Joaquín de Olmedo. Este terreno se encuentra situada dentro de una trama urbana con calles ortogonales amplias, junto a edificaciones con alturas de 2 y 3 pisos.

Su superficie es de 8077.81 m². El sector y la edificación cuentan con los servicios urbanos; Acceso: se realiza desde una vía pública, que se encuentra pavimentada en su totalidad, red sanitaria: existe red municipal de saneamiento frente al terreno, a la cual se conecta a la red interior de la edificación mediante la correspondiente acometida; suministro de energía eléctrica: se realiza a partir de la línea de distribución de baja tensión que se conecta desde la vía pública.

4.4.2. Eléctricos

Se ha diseñado la red de distribución de energía eléctrica para ser subterránea radial para el edificio. Se utilizarán transformadores tipo pedestal donde la acometida será construida en forma subterránea, desde el poste de la línea aérea hasta un interruptor de fusibles tipo pedestal, ubicado dentro del área administrativa en el conjunto.

Se utiliza tubería de PVC del tipo de TDP Novaducto de 110 mm. mientras que los conductores serán de cobre, forro XLPE para 15 KV, calibre No. 2 AWG.

La CNEL Guayas Los Ríos es la entidad reguladora del servicio eléctrico en la zona, y como tal se encargará de alimentar la demanda requerida por el conjunto residencial y comercial derivando de la línea de media tensión (13,2 KV) que da servicio a la Calle Juan Montalvo.

La red de alta tensión por igual se construirá en forma subterránea. La red de alumbrado público se ha diseñado para cumplir con los requerimientos de iluminación de vías con el fin de proporcionar seguridad tanto al tráfico vehicular como peatonal y contribuir al ornato de la vía pública. Las luminarias serán en su totalidad de Vapor de Sodio: 49 luminarias de 150 W, vapor de sodio, en postes metálicos de

4.0 m. de altura. Serán controladas por circuitos, por medio de dos relés de 30 amperios, y estos relés por medio de fotoceldas de 1800 VA. Los sistemas de aire acondicionado proveerán aire a una temperatura de 24° C ± 2° C, medida en bulbo seco, y una humedad relativa de 50% ± 5%. Los sistemas tendrán filtros mecánicos para tener una adecuada limpieza del aire.

La tabla a continuación detalla el requerimiento de energía del proyecto, según las áreas y necesidades de energía e iluminación artificial.

Tabla 10 : Requerimiento de energía eléctrica

DESCRIPCION	CANTIDAD	DEMANDA	SUMA DE
		MAXIMA (W)	DEMANDAS (KW)
CALCULO DE LA DEMANDA			
EDIFICIO TALLERES COMUNALES	1	50000	50,00
EDIFICIO MUSEO Y AREAS COMPLEMENTARIAS (T-COM1)	1	125000	125,00
RESTAURANTE Y COMEDOR (T-COM 3)	1	33460	33,46
PLATAFORMA EN NIVEL DE PLANTA INFERIOR	1	100000	100,00
AREA DE SERVICIOS	1	50000	50,00
SUMA DE DEMANDAS MAXIMAS (KW)			358,46
FACTOR DE DIVERSIDAD (EBASCO)			1,00
DEMANDA MAXIMA GENERAL (KVA)			358,46
FACTOR DE POTENCIA TEORICO			0,85
DEMANDA MAXIMA GENERAL (KVA)			421,55
CORRIENTE DE DISEÑO (AMPERAJES)			18,47
FACTOR DE DIVERSIDAD			0,70
DEMANDA MAXIMA DEL CONJUNTO (KW)			440,72
CORRIENTE DE DISEÑO (AMPERAJES)			48,11

Autor: Reyes.(2014)

4.4.3. Sanitarios

El proyecto cuenta con 4 baños públicos en la planta superior, 2 baños públicos en la planta inferior, 3 baños para el área administrativa incluyendo uno privado para el director y 2 baños para los empleados de servicio.

- *Sistema de distribución de Agua Potable.*

El consumo de agua potable se estableció considerando una demanda en función del número de ocupantes y aplicando una dotación de 250 Lts/hab por día:

$$500 \text{ personas.} \times 250 \text{ Lts/hab} \times \text{día} = 125000 \text{ Lts/día}$$

De manera que:

- Caudal Medio Diario (QMD)= $125000 \text{ Lts/día} = 1.45 \text{ Lts/seg}$
- Caudal Máximo Diario (qmd)= $150\% \text{ QMD} = 2.18 \text{ Lts/seg.}$
- Caudal Máximo Horario = $200\% \text{ QMD} = 2.9 \text{ Lts/seg.}$

El trazado de la red, parte de la conexión con la tubería de PVC que pasa en la calle Juan Montalvo proporcionada por la empresa distribuidora de agua potable de Quevedo. El proyecto contará con una cisterna con capacidad de abastecer el doble del consumo diario de la misma, como reserva general.

Para el combate contra incendios se ha previsto a la edificación de 2 hidrantes los cuales deben estar representados en el plano de AA.PP. cuya conexión se realizará por medio de una tubería de 110 con su respectiva válvula de compuerta.

- *Sistema de aguas servidas*

El desalojo de las Aguas Servidas se lo efectuará mediante los respectivos ramales hasta las conexiones de registro. Estas cajas estarán conectadas mediante tuberías de 160 mm de diámetro y conducirán las aguas residuales hasta los colectores principales ubicados en las calles los cuales conducirán las mismas hasta el sistema de tratamiento del sector.

Los caudales de aportación neta de aguas residuales se establecen en función de la población de saturación y la dotación de agua potable 250 Lts./hab./día. Se establece un coeficiente de retorno del 80% adecuado para áreas residenciales en las que el agua potable tiene varios usos.

Sistema de aguas lluvia.

Se ha considerado puntos altos a lo largo de las vías y camineras donde sea necesario, se ha estimado una pendiente del 3% aprox. hacia las cunetas. Las cunetas cuentan con una pendiente longitudinal que puede variar de 0.2% – 0.4%, hacia los sumideros simples tipo B que descargarán hacia los colectores principales ubicados en la vías de acceso del proyecto para descargar finalmente hacia el Río Quevedo.

Los tirantes que conducen las aguas lluvias hasta las respectivas cámaras serán de $\varnothing 250\text{mm}$ y serán de tubería de doble pared estructurada.

4.4.4. Constructivo

- *Cubiertas*

Para la adopción de la parte del sistema correspondiente a la cubierta, se utilizará losacero donde se ha tenido en cuenta el tipo y uso de la edificación, estructura, la pendiente, el aislamiento térmico, la capa de impermeabilizante, y el material de recubrimiento. Los parámetros adoptados se muestran en las soluciones concretas que se reflejan en los planos arquitectónicos.

- *Recubrimiento de fachadas*

Como volumen jerarquizado tenemos la Sala de exposiciones, donde el lenguaje de elemento cerrado y privado ha derivado el uso de muros de hormigón visto, usando caña guadua como encofrado muestra una textura singular a interpretación de los usuarios.

Los espacios interiores públicos en volado requieren recubrimientos ligeros en complemento con la estructura que los sostiene, usamos en estos volúmenes paneles de policarbonato traslucidos, suntech, distribuidos en Ecuador por Techart. De medidas, 2,10 x 11,80 m y espesor de 4 mm, mediante una subestructura ligera de aluminio permiten la modulación libre y se adaptan al requerimiento funcional y estructural especificado.

Como ventajas de los cerramientos con policarbonato presentamos que es altamente aislante, tanto térmicamente como para la protección de rayos ultra violeta, es resistente y durable. Al igual que el cristal, se encuentran modelos en transparente o translúcidos los cuales permiten el ingreso de luz natural a espacios interiores.

Al momento de revestir las fachadas de los espacios complementarios se usarán paneles metálicos modulares. El Screenpanel se puede instalar de forma vertical u horizontal. Se instalan directo sobre la estructura mediante perfiles de aluminio estándar. Además, los paneles pueden ser perforados dándole la permeabilidad que el complejo requiere.



Figura 164: Detalle Panel Alucobond
Fuente: Reyes (2014)



Figura 165: Panel Traslucido
Fuente: Reyes (2014)

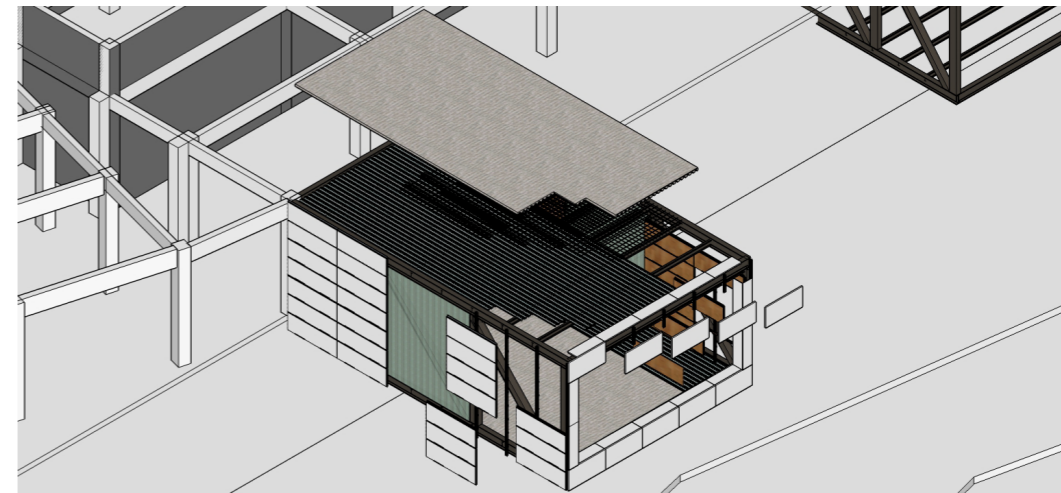

Figura 166: Detalle Policarbonato
Fuente: Reyes (2014)

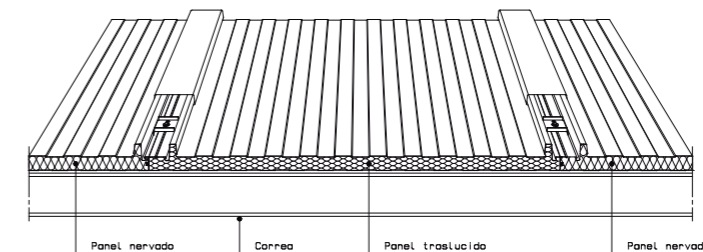

U.C.S.G.
F.A.D.

TRABAJO DE TITULACIÓN:

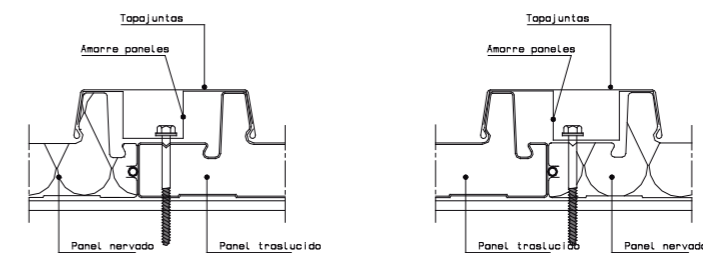
MUSEO ARQUEOLÓGICO HISTÓRICO DE QUEVEDO

AUTOR: JONATHAN LUIS REYES YÁNEZ

TUTOR: MARCH. ENRIQUE MORA ALVARADO

CONTENIDO: PROYECTO
FECHA ENTREGA: OCTUBRE- 2014

4.4.5. Estructurales

Para resaltar el concepto de integración espacial entre la ciudad y el río, se implemento en el diseño voladizo, con un máximo de 9 m, el volumen de mayor luz en volado es el de oficinas administrativas. Mientras que el auditorio con 13 m tiene apoyo en su extremo que por diseño se unifica con la planta inferior.

La solución para estos volados tienen como referencia las tipologías que proponen las estructuras de acero mediante el uso de cerchas autoportantes de los proyectos Wozoco de MVRDV, (1994-1997), y el edificio MAST por los italianos LABICS (2009-2003); ejemplos estructurales donde el edificio funciona con una viga en volado, lo que le permite usar esos claros. La razón es que para que el volumen complementario ayude a sostener la estructura que tiene que construirse con la rigidez de cualquier cercha. Esto implica la triangulación, es decir que aparecen barras diagonales cruzando el espacio.

El método consiste en fusionar la función estructural de la viga tipo cercha usada en puentes donde permite salvar grandes luces con apoyos en los extremos de 20 a 30 m. con un apoyo cimentado que sea su sustento. Como resultado tenemos una estructura diseñada para flotar y permanecer suspendida en el aire. La estructura está escondida al interior del volumen principal, situada entre las conexiones soldadas de las vigas metálicas con las columnas de cimentación en zapatas corridas de hormigón armado.

Para enfatizar su liviandad, el volumen metálico está envuelto por una piel de policarbonato traslúcido de piso a techo complementado por la fina cubierta de losacero que se resuelve con vigas armadas de 9 m de luz apoyadas en el cordón superior de las cerchas laterales. Por las características del terreno se adopta una cimentación de tipo superficial usando zapatas corridas de hormigón armado. Para las estructuras de concreto armado se ha empleado concreto de $f'c=210 \text{ Kg/cm}^2$, y acero corrugado. Para las estructuras metálicas se ha empleado acero A-36 y soldadura E7018.

Wozoco - MVRDV, (1994-1997)



Figura 167: Edificio Wozoco - MVRDV
Fuente: MVRDV (2014)



Figura 168: Detalle estructural MVRDV
Fuente: MVRDV (2014)



Figura 169: Detalle estructural del conjunto
Fuente: Reyes (2014)

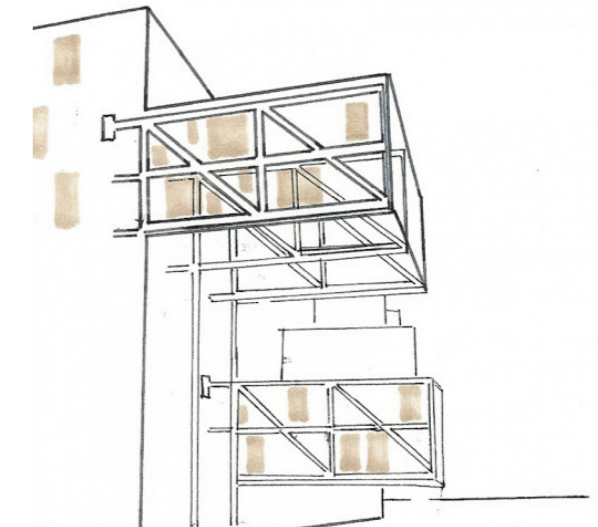

Figura 170: Detalle esquemático de la estructura
Fuente: Reyes (2014)

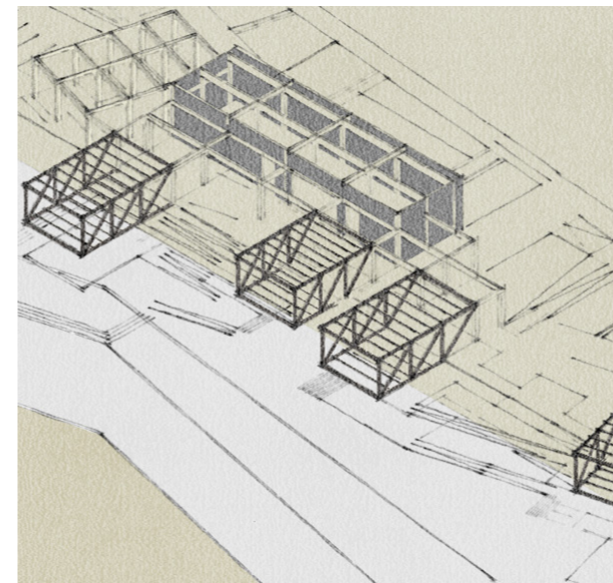

U.C.S.G.
F.A.D.

TRABAJO DE TITULACIÓN:

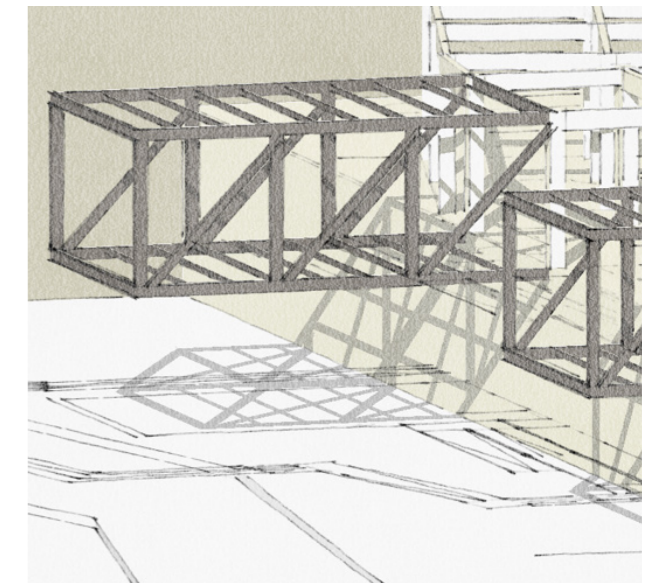
MUSEO ARQUEOLÓGICO HISTÓRICO DE QUEVEDO

AUTOR: JONATHAN LUIS REYES YÁNEZ

TUTOR: MARCH. ENRIQUE MORA ALVARADO

CONTENIDO: PROYECTO
FECHA ENTREGA: OCTUBRE- 2014

Bibliografía

- Avilés P., E. (2012). Milagro Quevedo, Cultura. Obtenido de <http://www.encyclopediadelecuador.com/temasOpt.php?Ind=1417&Let=>
- Baan (2013) ICA Boston, Diller Scofidio + Renfro. Recuperado de <http://www.arcspace.com/features/diller-scofidio--renfro/ica-boston/>
- Barretto, M. (2000). *Los museos y su papel en la formación de la identidad*. <http://www.naya.org.ar/articulos/identi02.htm>
- Borja, J. (2000). El espacio publico y la ciudad. Barcelona.
- Bruscato, G. (2008). *Fundação Iberê Camargo in Porto Alegre, Brazil / Alvaro Siza* [fotografía]. Recuperado de <http://www.archdaily.com/2769/fundacion-ibere-camargo-in-porto-alegre-brazil-alvaro-siza/>
- Churtichaga, Cuadra (2014). *Cinema center in Matadero Madrid*. [fotografía]. Recuperado de <http://europaconcorsi.com/projects/216534-Churtichaga-Quadra-Salcedo-arquitectos-Cinema-Center-in-Matadero-de-Legazpi/print>
- Córdova & Estévez (2008). *Plaza de la Capitalidad y Centro de Interpretación Río Suquia*. Recuperado de <http://www.arquimaster.com.ar/galeria/obra99.htm#sthash.HonFkDgE.dpuf>
- Crespo, O & Holm, H. (1981). Historia del Ecuador, El periodo de integracion. Quito: Salvat.
- Ensemble (2011). *The Reader's House at Matadero Madrid* [fotografía]. Recuperado de http://www.ondiseno.com/noticia_en.php?id=5098
- Fernández, P. (2014). *Nave 8b Matadero Madrid* [fotografía]. Recuperado de <http://www.proyectosinergias.com/2011/01/fondo-nave-8bmatadero-madrid-estudio.html>
- “Fotos históricas de Quevedo” (2014). *Portal web de la ciudad de Quevedo* [fotografía]. Recuperado de <http://quevedozonabakana.jimdo.com/fotos-del-quevedo-historico/>
- GAD Quevedo. (2009). Informe Quevedo en la historia. Quevedo.
- GAD Quevedo. (2013-2016). Plan de Desarrollo y Ordenamiento territorial de Quevedo. Quevedo.
- Gómez, D. (2014). *Matadero Madrid*. [fotografía]. Recuperado de http://gomezcasans.blogspot.com/2011_02_01_archive.html
- Google Maps (2014). *Fundação Iberê Camargo* [fotografía]. Recuperado de <https://www.google.com.ec/maps/place/Funda%C3%A7%C3%A3o+Iber%C3%AA+Camargo/@-30.077739,-51.245494,15z/data=!4m2!3m1!1s0x0:0x7ceb7b747de476ad>
- Hess, Timber & Co (2013). *Columnas de madera* [fotografía]. Recuperado de: http://www.hess-timber.com/fr/holzsaehlen/fassaden_mit_saeulen/
- Hermida, M. (2007) Blog guía arquitectónico de plantas y árboles para el diseño de paisaje. Recuperado de <http://arbolesdelchaco.blogspot.com>
- “Hoy es día de museo”. (18 de Mayo de 2013). La Hora. Recuperado de <http://www.lahora.com.ec/index.php/noticias/show/1101508521#.VDQTcfI50So>
- Isaias, R. & W. I. (2011). Grupo Isaias. Recuperado de http://grupoisaias.com/index.php?option=com_content&view=article&id=95&Itemid=139
- INEC (2010). *Estadísticas provincia de Los Ríos*. Recuperado de http://www.ecuadorencifras.gob.ec/wp-content/descargas/Manu-lateral/Resultados-provinciales/los_rios.pdf
- Layuno, M. Á. (2007). *El museo más allá de sus límites*. Oppidum, n° 3, 133-164.
- Martin, R. (2012). *Iñ aquí Carnicero* [fotografía]. Recuperado de: <http://rodrigo-martin-herradon.blogspot.com/>
- “Matadero Madrid” (2013). *Plano Matadero Madrid* [fotografía]. Recuperado de: <http://mataderomadrid.org/mapa>
- Meteored (2014). Meteorología global. Recuperado de http://www.meteored.com.ec/tiempo-en_QUEVEDO-America+Sur-Ecuador-Los+Rios--horas-20212.html
- MVRDV (2014). *Wozoco*. [Fotografía]. Recuperado de: <http://www.mvrdv.nl/projects/wozoco/>
- “Museo Arqueológico para Quevedo. (7 de Abril de 2009). La Hora.
- Montaner, J. (2003). *Museos para el siglo XXI, Barcelona: Gili*.
- Ochoa, J. A. (4 de Junio de 2013). Mi Quevedo. Obtenido de http://myquevedo.com/index.php?option=com_k2&view=item&id=318
- Rihl, F. (2008). *Fundación Iberê Camargo, Porto Alegre - Brasil*. ARQ. Obras y proyectos. Recuperado de <http://www.readcube.com/articles/10.4067/S0717-69962006000200014>



U.C.S.G.
F.A.D.

TRABAJO DE TITULACIÓN:

MUSEO ARQUEOLÓGICO HISTÓRICO DE QUEVEDO

AUTOR: JONATHAN LUIS REYES YÁNEZ

TUTOR: MARCH. ENRIQUE MORA ALVARADO

FECHA ENTREGA: OCTUBRE- 2014