



UNIVERSIDAD CATÓLICA DE SANTIAGO DE GUAYAQUIL

FACULTAD DE ARQUITECTURA Y DISEÑO

CARRERA DE DISEÑO DE INTERIORES

TÍTULO:

REDISEÑO DE LA UNIDAD EDUCATIVA FISCAL PROVINCIA DE MANABÍ

AUTORA:

MOYA BONILLA, KAREN SOFÍA

TRABAJO DE TITULACIÓN PREVIO A LA OBTENCIÓN DEL TÍTULO DE:

LICENCIADA EN DISEÑO DE INTERIORES

TUTOR:

LCDA. CATHERINE CABANILLA LEÓN, MGS.

Guayaquil, Ecuador

2016



**UNIVERSIDAD CATÓLICA
DE SANTIAGO DE GUAYAQUIL
FACULTAD DE ARQUITECTURA Y DISEÑO**

CERTIFICACIÓN

Certificamos que el presente trabajo fue realizado en su totalidad por Margarita del Rocío Aguirre Mora, previa a la obtención del título de Licenciada en Diseño de Interiores

TUTOR



Lic. Catherine Cabanilla León, Mgs.

TRIBUNAL DE SUSTENTACIÓN



Arq. Héctor Zurita Chaval, Mgs.

Evaluador #1

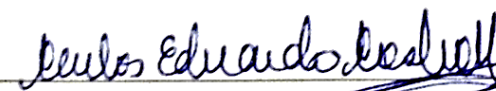

Arq. Carlos Castro Molestina, Mgs.

Oponente

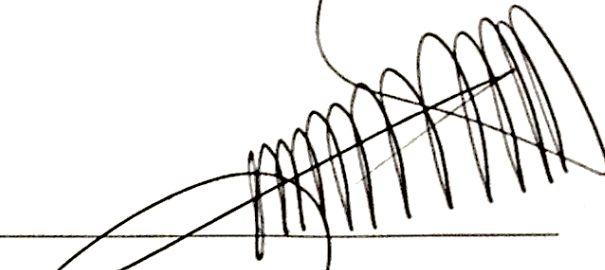

Arq. Jorge Vega Verduga, Mgs.

Evaluador #2

DIRECTOR DE LA CARRERA (E)



Arq. Florencio Antonio Compte Guerrero, Mgs.

Guayaquil, a 02 días del mes de abril del año 2016



**UNIVERSIDAD CATÓLICA
DE SANTIAGO DE GUAYAQUIL
FACULTAD DE ARQUITECTURA Y DISEÑO**

DECLARACIÓN DE RESPONSABILIDAD

Yo, **Karen Sofía Moya Bonilla**

DECLARO QUE:

El trabajo de Titulación **Rediseño de la Unidad Educativa Fiscal Provincia de Manabí**, previa a la obtención del título de **Licenciado en Diseño de Interiores**, ha sido desarrollado con base en una investigación exhaustiva, respetando derechos intelectuales de terceros conforme las citas que constan en las páginas correspondientes, cuyas fuentes se incorporan en la bibliografía. Consecuentemente este trabajo es de mi total autoría.

En virtud de esta declaración, me responsabilizo del contenido y alcance científico del Trabajo de Titulación referido.

Guayaquil, a 02 días del mes de abril del año 2016

LA AUTORA

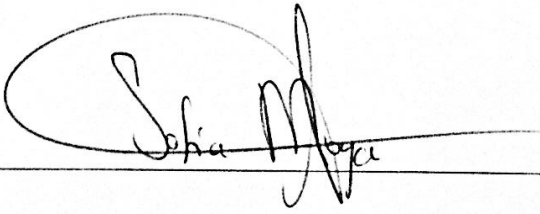

Karen Sofía Moya Bonilla



**UNIVERSIDAD CATÓLICA
DE SANTIAGO DE GUAYAQUIL
FACULTAD DE ARQUITECTURA Y DISEÑO**

AUTORIZACIÓN

Yo, Karen Sofía Moya Bonilla

Autorizo a la Universidad Católica de Santiago de Guayaquil, la publicación en la biblioteca de la institución, el trabajo de Titulación Rediseño de la Unidad Educativa Fiscal Provincia de Manabí, cuyo contenido, ideas y criterios son de mi exclusiva responsabilidad y total autoría.

Guayaquil, a 02 días del mes de abril del año 2016

LA AUTORA

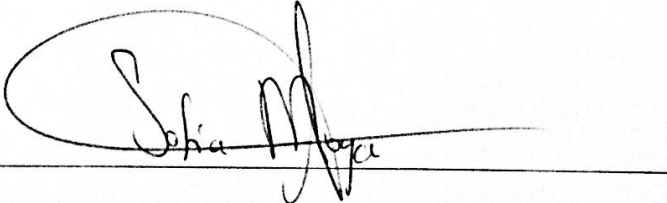

Karen Sofía Moya Bonilla

AGRADECIMIENTO

Agradezco a Dios por no abandonarme, por guiarme a tomar las decisiones correctas y mostrarme que todo es posible.

A mi madre y mi padre y por apoyarme, ayudarme y amarme incondicionalmente.

A mis abuelitos, tías y tíos, por siempre estar presentes, enseñarme a través de sus experiencias y por llegar a ser como mi segunda madre y padre.

A mi hermano y primos por estar en los buenos y malos momentos.

A mi tutora Lcda. Catherine Cabanilla, por acompañarme en este camino, por compartir | sus conocimientos y por su paciencia.

A mis amigos César, Briguite, Andrés, Sixto y Luis por su amistad y el tiempo dedicado.

Karen Sofía Moya Bonilla

DEDICATORIA

Para mis padres, por creer en mí y ayudarme a cumplir mis metas.

Para mis abuelitos y tios, por sus enseñanzas, por siempre estar presentes,
y por su amor incondicional.

Karen Sofía Moya Bonilla



**UNIVERSIDAD CATÓLICA
DE SANTIAGO DE GUAYAQUIL
FACULTAD DE ARQUITECTURA Y DISEÑO**

TRIBUNAL DE SUSTENTACIÓN

Lcda. Catherine Cabanilla León, Mgs
TUTOR

Arq. Héctor Zurita Chaval, Mgs.
EVALUADOR #1

Arq. Jorge Vega Verduga, Mgs.
EVALUADOR #2

Arq. Carlos Castro Molestina, Mgs.
OPONENTE



**UNIVERSIDAD CATÓLICA
DE SANTIAGO DE GUAYAQUIL
FACULTAD DE ARQUITECTURA Y DISEÑO**

CALIFICACIÓN

LCDA. CATHERINE CABANILLA LEÓN, Mgs.

TUTOR

TABLA DE CONTENIDO

1. Introducción	16
1.1. Antecedentes	16
1.2. Planteamiento del problema	17
1.2.1. Planteamiento del problema del colegio	17
1.3. Objetivos del proyecto	22
1.3.1. Objetivo principal	22
1.3.2. Objetivos específicos	22
1.4. Limitaciones	22
2. Investigación aplicada al diseño	23
2.1. Análisis tipológico	23
2.1.1. Diagnóstico de tipologías analizadas	27
2.1.2. Conclusiones tipológicas	28
2.2. Estrategias de intervención	29
2.3. Programa de necesidades	30
2.4. Estudios de relaciones funcionales	32
2.5. Propuesta de mobiliario	33
2.6. Cuadro de acabados	36
2.7. Memoria técnica.....	41
2.7.1. Espacios y circulación interior.....	41
2.7.2. Materiales de recubrimiento	41

2.7.3. Mobiliario	41
2.7.4. Instalaciones sanitarias.....	42
2.7.5. Instalaciones eléctricas.....	42
2.7.6. Climatización	42
2.7.7. Áreas verdes.....	42
2.8. Bibliografía	43
Anexos	45

ÍNDICE DE FIGURAS

Figura 1: ubicación del colegio.....14

Figura 2: interior de aula.....15

Figura 3: puerta de aula.....15

Figura 4: interior de aula.....15

Figura 5: altura de la acera para grado inicial.....16

Figura 6: altura de la acera para la inspección.....16

Figura 7: nivel inferior del aula de bachillerato.....16

Figura 8: nivel inferior del aula de bachillerato.....16

Figura 9: bancas de las aulas.....16

Figura 10: bancas de las aulas.....16

Figura 11: urinarios del baño de los hombres.....16

Figura 12: SS.HH del baño de mujeres.....16

Figura 13: tumbado sin focos.....17

Figura 14: tumbado sin focos.....17

Figura 15: altura de la acera para la inspección.....17

Figura 16: altura de la acera para la inspección.....17

Figura 17: fachada de aula 1ro de bachillerato.....17

Figura 18: ventana de aula 1ero de básica.....17

Figura 19: plano del instituto.....21

Figura 20: pasillo del instituto.....21

Figura 21: pasillo del instituto.....21

Figura 22: exterior del instituto.....21

Figura 23: plano del instituto.....22

Figura 24: pasillo del instituto.....22

Figura 25: pasillo del instituto.....22

Figura 26: exterior del instituto.....22

Figura 27: aula.....23

Figura 28: sala de cómputo.....23

Figura 29: laboratorio.....23

Figura 30: exterior del colegio.....23

Figura 31: entrada del colegio.....24

Figura 32: aula del colegio.....24

Figura 33: patio del colegio.....24

Figura 34: edificación del colegio.....24

Figura 35: distribución del colegio.....27

Figura 36: corte de colegio.....27

Figura 37: mesa de inicial.....27

Figura 38: esquema de función y relación.....22

Figura 39: sillón.....31

Figura 40: silla.....31

Figura 41: camilla.....31

Figura 42: estantería.....31

Figura 43: casilleros.....32

Figura 44: divisor.....32

Figura 45: sillas.....32

Figura 46: mesa de conferencia con sillas.....32

Figura 47: sofá.....33

Figura 48: sillas.....33

Figura 49: mesa de centro.....33

Figura 50: Drywall.....34

Figura 51: placa de cerámica Alpha color gris.....34

Figura 52: pintura latex, vinílica color trigo.....34

Figura 53: luminaria Insaver LED.....34

Figura 54: fórmica Matte Crystal White.....34

Figura 55: fórmica Graphite Matte.....34

Figura 56: fórmica Wild Pecan.....34

Figura 57: fibra mineral Armstrong.....35

Figura 58: placa de cerámica Alpha color blanco.....35

Figura 59: linóleo color Yellow Straw.....35

Figura 60: linóleo color Cherry Red.....35

Figura 61: pintura latex, vinílica color Trigo.....35

Figura 62: papel tapiz infantil.....35

Figura 63: pintura covertone color Marfil.....35

Figura 64: papel tapiz infantil.....35

Figura 65: papel tapiz infantil.....35

Figura 66: fluorescente.....35

Figura 67: fórmica Matte Sol.....35

Figura 68: f6rmica Crystal White.....	35	Figura 85: pintura latex, vin6lica color Baikal.....	37
Figura 69: Drywall.....	36	Figura 86: mosaico Coconut tejido.....	37
Figura 70: placa de cer6mica.....	36	Figura 87: luminaria Insaver LED.....	37
Figura 71: pintura latex, vin6lica color Acuario.....	36	Figura 88: inodoro Ecoline American Standard.....	37
Figura 72: pintura latex, vin6lica color blanco.....	36	Figura 89: lavamanos Redondo.....	37
Figura 73: panel LED.....	36	Figura 90: inodoro Kinder Push Button color blanco y verde.....	37
Figura 74: f6rmica Figured Annigre.....	36	Figura 91: inodoro Kinder Push Button color blanco y naranja.....	37
Figura 75: f6rmica color Crystal White.....	36	Figura 92: urinario.....	37
Figura 76: losa de hormig6n armado.....	36	Figura 93: cer6mica Vogue antideslizante.....	38
Figura 77: fibra mineral Armstrong.....	36	Figura 94: Adoqu6n.....	38
Figura 78: placa de cer6mica Alpha color blanco.....	36	Figura 95: pintura Koraza de latex.....	38
Figura 79: pintura covertone, color Acuarine.....	36	Figura 96: luminaria LED.....	38
Figura 80: fluorescente.....	36	Figura 97: Adoqu6n.....	38
Figura 81: f6rmica Wild Pecan.....	36	Figura 98: relaciones de acuerdo al n6mero de aparatos sanitarios.....	40
Figura 82: losa de hormig6n armado.....	37	Figura 99: entrevista hacia el rector del colegio.....	45
Figura 83: placa de cer6mica Alpha color blanco.....	37	Figura 100: entrevista hacia el Inspector del colegio.....	45
Figura 84: azulejo de porcelanato.....	37	Figura 101: formato de encuestas realizadas hacia los estudiantes del colegio.....	46

Figura 102: formas y circulación de Aulas.....	48
Figura 103: cuadro de flujo luminoso.....	49
Figura 104: tipos de mobiliario.....	50
Figura 105: distribución de mobiliario.....	50
Figura 106: cuadro de dimensiones antropométricas de adolescentes.....	50
Figura 107: cuadro de medidas pupitres normalizados.....	50
Figura 108: cuadro de medidas para sillas.....	51
Figura 109: distribución de espacios.....	51
Figura 110: relaciones de acuerdo al número de aparatos sanitarios.....	52

ÍNDICE DE TABLAS

Tabla 1. Niveles educativos empleados.....17

Tabla 2. Número de personal y estudiantes.....17

Tabla 3. Matriz problemática-Colegio.....20

Tabla 4. Matriz problemática-Colegio.....21

Tabla 5. Tipología #1.....23

Tabla 6. Tipología #2.....24

Tabla 7. Tipología #3.....25

Tabla 8. Tipología #4.....26

Tabla 9. Similitudes tipológicas 1-2.....27

Tabla 10. Similitudes tipológicas 3-4.....27

Tabla 11. Objetivos y Criterios.....29

Tabla 12. Programa de necesidades.....30

Tabla 13. Programa de necesidades.....31

Tabla 14. Catálogo de mobiliario.....33

Tabla 15. Catálogo de mobiliario.....34

Tabla 16. Catálogo de mobiliario.....35

Tabla 17: Cuadro de acabados.....36

Tabla 18: Cuadro de acabados.....37

Tabla 19: Cuadro de acabados.....38

Tabla 20. Cuadro de acabados.....39

Tabla 21. Cuadro de acabados.....40

1. Introducción

El presente trabajo realiza el rediseño de la Unidad Educativa Fiscal “Provincia de Manabí” del Cantón Puerto López, provincia de Manabí; el rediseño surge del análisis del establecimiento siendo visible el deterioro de las áreas tanto en el aspecto funcional como en el estético.

El colegio ha funcionado por 37 años y sigue incrementando estudiantes con el paso del tiempo. Las remodelaciones que se han hecho, no constan en un plano actual, lo cual da a entender, que se hicieron sin planificación y por consiguiente, sin seguir un análisis técnico o espacial. El problema, se refleja en las áreas interiores del establecimiento, por lo tanto, es necesario el rediseño.

1.1. Antecedentes

Hace 70 años, en la parroquia Daniel López, un grupo de padres de familia, preocupados por la superación de sus hijos, gestiona al gobierno militar para crear un colegio para albergar la imperiosa necesidad de los jóvenes de capacitarse y sacar a su pueblo adelante.

El 31 de julio de 1978, el Gobierno de las Fuerzas Armadas, crea el Colegio Nacional Mixto de ciclo básico Dr. Eduardo Granja Garcés, nombrando como rector al Lcdo. Víctor Valdivieso Moran, quien ocupaba al momento el cargo de supervisor provincial de la Educación de Manabí del cantón Jipijapa.

El colegio comenzó a funcionar en las instalaciones de la Escuela Fiscal Dr. Isidoro Barriga, debido a que no contaba con edificio propio. El Lcdo. Valdivieso laboró en el establecimiento por un lapso de 7 años, con una cantidad de 59 alumnos y 5 colaboradores entre docentes y administrativos.

Al llegar el periodo 1983 – 1984 se inaugura la primera promoción de bachilleres con la especialidad de Turismo, liderado por el Lcdo. Cesar Aguilar Geliberth. Luego de la gran época del Lcdo. César

Aguilar, toma la batuta el Magister Estuardo Mendoza Ayón, quien dedicó su vida y profesionalismo en beneficio del colegio, demostrándolo en la obra civil de la institución y cambiando el nombre del colegio por “Provincia de Manabí”.

Con el paso del tiempo, el colegio sufrió una evolución educativa, transformando el nombre del colegio por Unidad Educativa Fiscal “Provincia de Manabí” donde está conformado desde la etapa inicial básica hasta el bachillerato general unificado.

Hoy en día, la parroquia se la conoce como Puerto López y la Unidad Educativa Fiscal Provincia de Manabí, se encuentra ubicada entre las calles González Suarez y Abdón Calderón, Av. Malecón Julio Izurieta y dirigida por el Rector Efrén Parrales. El colegio consta de 762 alumnos con 47 docentes, administrativos y servicios, y funciona con 2 jornadas: La primera jornada o matutina se realiza de 7:00 am hasta las 12:00 pm en donde estudia inicial, 1era de básica y 8vo, 9no y 10mo. En la segunda jornada o vespertina que se realiza de 12 pm – 18:00 pm, estudia todo el diversificado o bachillerato. (López, 2015)



Figura 1: ubicación del colegio
Fuente: plan de reducción de riesgos, (2015)

Tabla 1.
Niveles educativos empleados

Niveles Educativos		
Inicial	Básica	Bachillerato
X	X	X

Fuente: Plan de reducción de riesgos, (2015)

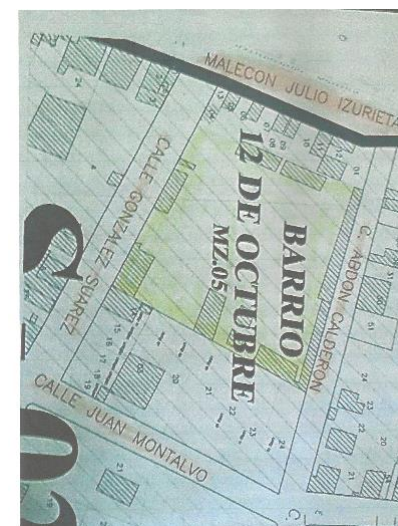
Tabla 2.
Número de personal y estudiantes

Número de docentes, personal administrativo y servicio		Número de alumnos	
Femenino	Masculino	Femenino	Masculino
26	21	370	392
Total	47	Total	762

Fuente: Plan de reducción de riesgos, (2015)

1.2. Planteamiento del problema

Debido a la construcción del colegio sin un estudio previo y planificación alguna, la falta de mantenimiento, humedad y la salinidad del mar; la Unidad Educativa Fiscal Provincia de Manabí, ha sufrido deterioro en sus espacios, llegando a reducir el confort de estos. El presente trabajo tiene la finalidad del rediseño de los espacios para poder conseguir soluciones a los siguientes problemas:

1.2.1. Planteamiento del problema del colegio

Deterioro de los espacios

Las áreas interiores del colegio no reciben mantenimiento desde hace mucho tiempo debido a la falta de ingresos y a la insuficiencia del personal, por dicha razón las paredes están cuarteadas, la pintura está soplada, y las rejas oxidadas.



Figura 2: interior de aula
Fuente: elaboración propia



Figura 3: puerta de aula
Fuente: elaboración propia

Incorrecta distribución del espacio

Las aulas están distribuidas de manera desorganizada, esto se debe al incremento de estudiantes y la ausencia de espacio en ciertas aulas. Debido a esto se buscan espacios vacíos y se los utiliza como aulas improvisadas, causando desorden en la distribución de los cursos.



Figura 4: interior de aula
Fuente: elaboración propia

Ausencia de accesos para personas discapacitadas

Existe una sola rampa en todo el colegio, lo cual dificulta el acceso a personas discapacitadas en aulas que se encuentren a un nivel superior del nivel 0.



Figura 5: altura de la acera para grado inicial
Fuente: elaboración propia



Figura 6: altura de la acera para la inspección
Fuente: elaboración propia

Inadecuado nivel de piso

El colegio está a 0.20 cm menos del nivel 0 y las aulas están a un nivel menor, lo cual produce inundaciones cuando llueve; se daña el mobiliario y los alumnos no pueden estudiar, debido a que se debe esperar a que saquen el agua de las aulas.



Figura 7: nivel inferior del aula de bachillerato
Fuente: elaboración propia



Figura 8: nivel inferior del aula de bachillerato
Fuente: elaboración propia

Deterioro de mobiliario

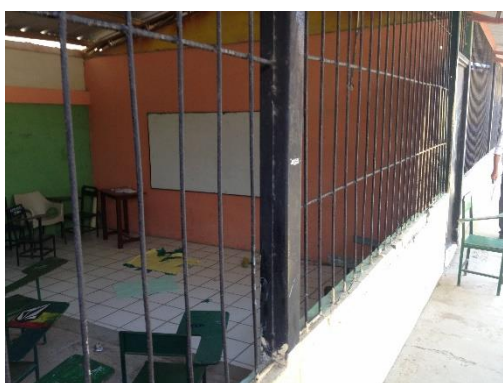
Debido al nivel inferior del piso, las aulas se inundan y se deteriora el mobiliario. Adicionalmente, no se les ha dado el mantenimiento debido, lo cual provoca riesgos e incomodidad en los estudiantes.

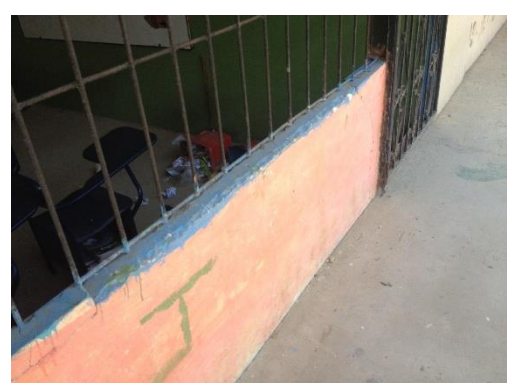

Figura 9: bancas de las aulas
Fuente: elaboración propia



Figura 10: bancas de las aulas
Fuente: elaboración propia

Los baños no abastecen para el número existente de estudiantes; están en mal estado e insalubre

Los baños que existen en el plantel son muy pocos para la cantidad de alumnos que asisten regularmente; además, no han recibido mantenimiento, ocasionando malos olores y provocando molestias en los estudiantes, profesores y visitantes.



Figura 11: urinarios del baño de los hombres
Fuente: elaboración propia



Figura 12: SS.HH del baño de mujeres
Fuente: elaboración propia

Iluminación insuficiente

Las aulas del colegio presentan 2 luminarias, aunque existen algunas aulas que carecen de estas, causando molestia en la visión de los estudiantes que asisten en la jornada vespertina.



Figura 13: techo no presenta luminarias
Fuente: elaboración propia



Figura 14: techo o presenta luminarias
Fuente: elaboración propia

Carencia de ventilación

La mayoría de aulas del colegio no poseen ventiladores, provocando incomodidad, estrés y afectando el rendimiento académico de los estudiantes.



Figura 15: techo no presenta ventiladores
Fuente: elaboración propia



Figura 16: techo no presenta ventiladores
Fuente: elaboración propia

Diseño de ventanas no funcional

Las ventanas presentan bloques de concreto con un patrón que se repite, dando espacio para el paso de la luz natural y ventilación, pero estos patrones son pequeños, lo que produce la entrada de polvo más no de aire. Tampoco presenta una malla anti-mosquito permitiendo el paso de ellos.



Figura 17: fachada de aula 1ero de bachillerato
Fuente: elaboración propia



Figura 18: ventana de aula 1ero de básica
Fuente: elaboración propia

Tabla 3.
Matriz problemática-Colegio

Problema	Causas	Efectos
Deterioro de los espacios	<ul style="list-style-type: none"> • Carencia de mantenimiento • Salinidad y humedad existente en el Cantón Puerto López • Temperatura existente en el cantón Puerto López 	<ul style="list-style-type: none"> • Paredes cuarteadas • Pintura soplada • Rejas oxidadas
Incorrecta distribución del espacio	<ul style="list-style-type: none"> • Uso de otros espacios no adecuados como aulas • Las oficinas se encuentran ubicadas en la parte posterior del colegio 	<ul style="list-style-type: none"> • Zonificación desordenada • Circulación estrecha • Confusión para encontrar aula o despacho
Ausencia de accesos para personas discapacitadas	<ul style="list-style-type: none"> • Ausencia de rampas • No se han implementado medidas aptas para personas discapacitadas • Puertas estrechas 	<ul style="list-style-type: none"> • Inaccesibilidad a espacios de mayor altura • Incapacidad de entrada a los baños y otros espacios
Inadecuado nivel de piso	<ul style="list-style-type: none"> • El colegio se encuentra a un nivel inferior del nivel 0 • Las aulas se encuentran a un nivel inferior del nivel del patio del colegio • Drenaje de aguas lluvias tapado 	<ul style="list-style-type: none"> • Inundación en las aulas • Mobiliarios deteriorados • Retraso de clases
Deterioro en el mobiliario	<ul style="list-style-type: none"> • Inundación en las aulas • Presupuesto insuficiente • Carencia de mantenimiento 	<ul style="list-style-type: none"> • Desgaste • Debilidad en el mobiliario • Incomodidad al sentarse
Iluminación insuficiente	<ul style="list-style-type: none"> • Carencia de focos en las aulas • Poca entrada de luz al interior de las aulas 	<ul style="list-style-type: none"> • Molestia en la visión • Dolores de cabeza • Distracción

Fuente: elaboración propia

Tabla 4.
Matriz problemática-Colegio

Problema	Causas	Efectos
Carencia de ventilación	<ul style="list-style-type: none"> • Carencia de ventiladores en las aulas • Ventanas con huecos pequeños donde no hay paso para el aire 	<ul style="list-style-type: none"> • Disminución en el rendimiento • Sofocación
Los baños no abastecen para el número existente de estudiantes, están en mal estado e insalubres	<ul style="list-style-type: none"> • Existen 8 baños para 800 alumnos • Ausencia de mantenimiento • No se han cambiado las baterías sanitarias 	<ul style="list-style-type: none"> • Insalubridad • Emisión de malos olores y gases tóxicos • Baterías dañadas
Diseño de ventanas no funcional	<ul style="list-style-type: none"> • Seguridad • Carencia de ventilación • Presupuesto insuficiente 	<ul style="list-style-type: none"> • Fachada no funcional • Anti-estética • Rejas oxidadas

Fuente: elaboración propia

1.3. Objetivos del proyecto

1.3.1. Objetivo principal

Rediseñar las áreas interiores y complementarias de la Unidad Educativa Fiscal Provincia de Manabí para brindar una educación adecuada y satisfacer las necesidades de los estudiantes y la comunidad del colegio en general.

1.3.2. Objetivos específicos

- Rediseñar las áreas que se encuentran en estado insalubre y no aptas como: la zona administrativa, aulas, servicio, biblioteca, circulación, descanso y recreativas para mejorar el ambiente de estudio, el rendimiento escolar y brindar confort a los estudiantes y docentes.
- Rediseñar los niveles de piso de las aulas para evitar que se inunden cuando llueve.
- Diseñar y crear mobiliario siguiendo las medidas antropométricas y ergonómicas para brindar comodidad y funcionalidad a los estudiantes y docentes.





1.4. Limitaciones

- El estado del mobiliario de ciertos ambientes, se encuentra en buen estado, por lo tanto, el personal desea conservarlo.
- Hubo una intervención del gobierno hace 2 años, quien se encargó de remodelar el laboratorio de cocina y de CC.NN, razón por la que no se hará ningún rediseño en dichos espacios.

2. Investigación aplicada al diseño

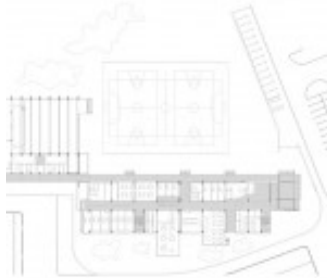



2.1. Análisis tipológico

Tabla 5.
Tipología #1

Instituto Els Gorgs	
Ubicación: Barcelona - España.	
Espacios	<ul style="list-style-type: none"> • Ingreso • Pasillos • Aulas • Patio • Gimnasio • Cafetería • Sala de profesores • Oficinas • Parqueadero
	 <p>Figura 19: Plano del instituto Fuente: Arquitectura proyectos, (2010)</p>
Funcional	<ul style="list-style-type: none"> • Circulación amplia • Espacios cerrados • Zonificación adecuada • Ventilación artificial • Contiene elevadores • Iluminación natural: por medio de los ventanales • Iluminación artificial: por medio de tubos fluorescentes • Relación del pasillo con el exterior
	 <p>Figura 20: Pasillo del instituto Fuente: Arquitectura proyectos, (2010)</p>
Formal	<ul style="list-style-type: none"> • Colores neutros en contraste con el color anaranjado de las puertas • Tonos grises en los barandales de las escaleras • Puertas de metal color anaranjado • Ventanales grandes y de vidrio • Estilo industrial • Líneas rectas
	 <p>Figura 21: Pasillo del instituto Fuente: Arquitectura proyectos, (2010)</p>
Constructivo	<ul style="list-style-type: none"> • Estructura de metal con hormigón armado • Losa de concreto liso • Piso de porcelanato • Pasamanos de metal color gris • Paredes de hormigón • Lamas verticales oscuras en la parte superior
	 <p>Figura 22: Exterior del instituto Fuente: Arquitectura proyectos, (2010)</p>

Fuente: elaboración propia

Tabla 6.
Tipología #2

Colegio en Orense	
Ubicación: Orense	
Espacios	<ul style="list-style-type: none"> • Ingreso • Pasillos • Aulas • Oficinas • Parqueadero
	
	<p>Figura 23: Plano del instituto Fuente: Arquitectura proyectos, (2013)</p>
Funcional	<ul style="list-style-type: none"> • Uso de iluminación natural proveniente del tumbado • Pasillos amplios • Ventilación natural por medio de vanos en el piso • Acondicionamiento térmico • Zonificación adecuada • Amplia circulación • Vegetación
	
	<p>Figura 24: Pasillo del instituto Fuente: Arquitectura proyectos, (2013)</p>
Formal	<ul style="list-style-type: none"> • Estilo ecológico • Uso de madera de cedro • Líneas rectas • Colores cálidos provenientes de la madera • Uso de ventanales de vidrio claro templado • Pasamanos de vidrio templado
	
	<p>Figura 25: Pasillo del instituto Fuente: Arquitectura proyectos, (2013)</p>
Constructivo	<ul style="list-style-type: none"> • Pantallas de hormigón abujardado como soporte • Losa de hormigón • Piso de hormigón • Celosía de madera de cedro tratada con mano de lasur verde
	
	<p>Figura 26: Exterior del instituto Fuente: Arquitectura proyectos, (2013)</p>

Fuente: elaboración propia

Tabla 7.
Tipología #3

Colegio Réplica Vicente Rocafuerte

Ubicación: Guayaquil – Guayas.

Espacios

- Ingreso
- Pasillos
- Aulas
- Patio
- Biblioteca
- Áreas deportivas
- Oficina
- Laboratorios



Figura 27: Aula
Fuente: Skyscrapercity, (2012)

Funcional

- Aulas octogonales
- Luz artificial
- Aprovechamiento de ventilación natural
- Mobiliarios livianos
- Uso de bancas



Figura 28: Sala de Cómputo
Fuente: Skyscrapercity, (2012)

Formal

- Líneas rectas
- Muebles modulares de color tierra
- Ventanas altas con rejas
- Colores verde y crema
- Estilo contemporáneo
- Puertas de metal y de madera



Figura 29: Laboratorio
Fuente: Skyscrapercity, (2012)

Constructivo

- Estructura de metal con hormigón armado
- Losa de hormigón
- Piso de adoquín en el exterior
- Rejas en las ventanas
- Piso de cerámica en pasillos



Figura 30: Exterior del colegio
Fuente: Skyscrapercity, (2012)

Tabla 8.
Tipología #1

Unidad Educativa Experimental “María Angélica Idrobo”

Ubicación: Quito – Pichincha.

Espacios

- Ingreso
- Pasillos
- Aulas
- Patio
- Áreas deportivas
- Oficinas
- Biblioteca
- Laboratorio



Figura 31: Entrada del colegio
Fuente: Flickr, (2011)

Funcional

- Pasillos amplios
- Aprovechamiento de luz natural
- Uso de luz artificial
- Ventanas de tamaño normal con vidrio templado
- Luminarias fluorescentes
- Aulas octogonales



Figura 32: Aula del colegio
Fuente: Skyscrapercity, (2012)

Formal

- Paredes de color blanco y rojo
- Líneas rectas y diagonales
- Contraste en paredes salientes
- Vigas salientes
- Muebles modulares
- Estilo contemporáneo
- Puertas de metal



Figura 33: Patio del colegio
Fuente: Skyscrapercity, (2012)

Constructivo

- Paredes de hormigón armado
- Losa de hormigón armado
- Quebrasoles de color blanco
- Tragaluces de policarbonato traslúcido
- Piso cubierto de cerámica
- Adoquín en el exterior



Figura 34: Edificación del colegio
Fuente: Skyscrapercity, (2012)

Fuente: elaboración propia

2.1.1. Diagnóstico de tipologías analizadas

Tabla 9.
Similitudes tipológicas 1-2

Espacios	A. Funcional	A. Formal	A. Constructivo
<ul style="list-style-type: none"> • Ingreso • Aulas • Oficinas • Parqueadero • Patio 	<ul style="list-style-type: none"> • Iluminación natural • Iluminación artificial • Circulación amplia • Zonificación adecuada 	<ul style="list-style-type: none"> • Ventanales grandes y de vidrio • Líneas rectas • Contraste en paredes y tumbado 	<ul style="list-style-type: none"> • Estructura de Hormigón armado • Losa de hormigón • Paredes de hormigón

Fuente: elaboración propia

Tabla 10.
Similitudes tipológicas 3-4

Espacios	B. Funcional	B. Formal	B. Constructivo
<ul style="list-style-type: none"> • Ingreso • Pasillos • Aulas • Área deportiva • Biblioteca • Oficinas • Laboratorio • Patio 	<ul style="list-style-type: none"> • Aulas octogonales • Uso de luz artificial • Aprovechamiento de luz natural • Aprovechamiento de ventilación natural • Muebles modulares 	<ul style="list-style-type: none"> • Líneas rectas • Puertas de metal • Paredes pintadas con pintura • Ventanas con rejas • Estilo contemporáneo 	<ul style="list-style-type: none"> • Paredes de hormigón armado • Losa de hormigón armado • Uso de adoquín en el exterior • Piso de cerámica

Fuente: elaboración propia

2.1.2. Conclusiones tipológicas

Viendo los resultados obtenidos en las tablas de similitudes tipológicas, concluye que la Unidad Educativa Fiscal Provincia de Manabí debe mejorar sus áreas como: la zona administrativa, aulas, servicio, biblioteca, circulación, descanso y recreativas, para que estas cumplan con los aspectos funcionales, formales y constructivos.

Espacios: el colegio siempre debe tener su entrada, las oficinas para secretaria y rectorado, pasillos para llegar a las aulas y dependiendo del tamaño tendrá cafetería, áreas deportivas y laboratorios.



Aspecto funcional: en todas las áreas, se debe tener una circulación amplia, zonificación adecuada, una combinación de luz natural y artificial, además de una ventilación natural y artificial. Se hace uso de muebles modulares para mayor estética y confort, y para una mejor distribución se opta por usar aulas octogonales.

Aspecto formal: se hace uso de ventanales y para seguridad se emplean rejas, así mismo las puertas son de metal para mayor seguridad y se opta más por utilizar el estilo contemporáneo, el cual se refleja en las líneas rectas de la estructura. Los colores varían en todas los colegios, pero se hace presente el mayor uso de colores neutros y fríos en comparación de los colores cálidos.

Aspecto constructivo: el mejor material para la estructura es el hormigón armado. Cuando no se opta por usar un color en las paredes, losa o piso, se usa el hormigón visto, dando un acabado diferente. Y por último cuando son espacios grandes, se ha optado por usar adoquín en las áreas exteriores para ayudar en la circulación.

2.2. Estrategias de intervención

Tabla 11.
Objetivos y Criterios

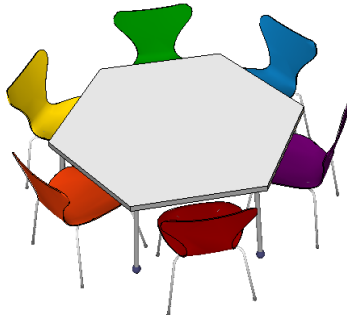
Objetivos	Criterios	Esquema
<p>Rediseñar los ambientes generales para mejorar el desarrollo en las actividades del colegio y brindar confort a los estudiantes, docentes y administrativos.</p>	<ul style="list-style-type: none"> • Aplicación de materiales de revestimientos acorde a la función y actividad a realizar en cada una de las áreas. • Colocación de mobiliario y equipos que proporcionen confort y tranquilidad a los usuarios. • Redistribución de las áreas administrativas y las aulas. 	
<p>Diseñar nuevos niveles de piso en ciertos espacios del proyecto con la finalidad de evitar el ingreso del agua.</p>	<ul style="list-style-type: none"> • Unificación del nivel del piso de todos los caminos al nivel 0.30 cm. • Diseño de rampas para aulas y caminos. 	
<p>Crear nuevo mobiliario siguiendo los estándares antropométricos de acuerdo a las dimensiones humanas para brindar comodidad y funcionalidad a los estudiantes y docentes.</p>	<ul style="list-style-type: none"> • Creación de diseños únicos y personalizados. • Selección de mobiliario funcional y económico. • Ubicación del mobiliario de manera estratégica de acuerdo a la propuesta de distribución. 	

Fuente: elaboración propia

2.3. Programa de necesidades

Tabla 12.
Programa de necesidades

Programa de necesidades - Colegio												
Zonas	M2	Áreas	Mobiliarios	Cantidad	Dimensiones			Usuarios		Área de mobiliario	Tipo	Complementos
					Ancho	Largo	Alto	#	Circulación			
Administración	139.48	Secretaría	Escritorio	1	1.20	0.75	0.90	5	Alta	0.90	Fijo	AA.CC Mamparas Computadoras
			Silla	5	0.45	0.45	0.45			0.20	Fijo	
			Modular	2	2.50	0.60	0.90			1.50	Fijo	
		Rectorado	Escritorio	1	1.20	0.75	0.90	3	Baja	0.90	Fijo	
			Silla	3	0.45	0.45	0.45			0.20	Fijo	
			Repisa	1	2.50	0.60	0.90			1.50	Fijo	
		Virrektorado	Escritorio	1	1.20	0.75	0.90	3	Baja	0.90	Fijo	
			Silla	3	0.45	0.45	0.45			0.20	Fijo	
			Repisa	1	2.50	0.60	0.90			1.50	Fijo	
		Sala de profesores	Mesa	1	1,20	2.50	0.90	8	Media	3.00	Fijo	
			Silla	8	0,45	0.45	0.45			0.20	Fijo	
			Modular	1	3,00	0.60	0.90			1.80	Fijo	
			Sofá	1	2,50	0.80	0.70			2.00	Fijo	
			Repisa	1	2,50	0.60	0.90			1.50	Fijo	
		SS.HH	Inodoro	4	0.80	0.60	0.75	4	Baja	0.48	Fijo	
Lavamanos	4		0.70	0.50	0.90	0.35	Fijo					
Aulas	536.87	Aulas	Silla	1	0.45	0.45	30	Alta	0.20	Fijo	Pizarrón Computadora	
			Escritorio	1	1.20	0.75			0.90	0.90		Fijo
			Silla	25	0.50	0.50			0.45	0.25		Movil
			Mesa	15	1.50	0.60			0.80	0.90		Movil
Laboratorios	328.38	Lab. Química	Mesa	17	1.20	0.75	17	Media	0.90	Fijo	AA.CC Computadora Equipos	
			Mesón	3	.00	2.00			0.45	0.20		Fijo
			Lavamanos	1	1.90	1.20			1.50	2.28		Fijo
		Lab. Cómputo	Escritorio	17	1.20	0.75	0.90	17	Media	0.90		Fijo
			Silla	17	0.45	0.45	0.45			0.20		Fijo
Servicios	131.51	Enfermería	Sillones médicos	2	0.75	2.40	8	Baja	1.80	Fijo	Kit de primeros auxilios Computador Juegos (psicóloga)	
			Repisa	2	0.60	1.20			0.90	.72		Fijo
			Mesa	1	1.00	1.00			0.90	1.00		Fijo
			Silla	4	0.45	0.45			0.45	0.20		Fijo
			Inodoro	1	0.80	0.60			0.75	0.48		Fijo
			Lavamanos	1	0.70	0.50			0.90	0.35		Fijo
		Psicólogo	Escritorio	1	1.20	0.75	0.90	5	Baja	0.90		Fijo
			Silla	5	0.45	0.45	0.45			0.20		Fijo
			Mesa	1	1.00	1.00	0.90			1.00		Fijo
			Modular	1	3.00	0.40	0.90			1.20		Fijo
		97.00	Biblioteca	Mesa	6	1.00	1.00	30	Media	1.00		Fijo
				Silla	28	0.45	0.45			0.45		0.20
	Estantería			3	1.20	0.75	0.90			0.90		Fijo

Fuente: elaboración propia

Tabla 13.
Programa de necesidades

Programa de necesidades - Colegio												
Zonas	M2	Áreas	Mobiliarios	Cantidad	Dimensiones			Usuarios		Área	Tipo	Complementos
					Ancho	Largo	Alto	#	Circulación			
Servicios	131.51	Enfermería	Sillones médicos	2	0.75	2.40	0.60	8	Baja	1.80	Fijo	Kit de primeros auxilios Computador Juegos (psicóloga)
			Repisa	2	0.60	1.20	0.90			.72	Fijo	
			Mesa	1	1.00	1.00	0.90			1.00	Fijo	
			Silla	4	0.45	0.45	0.45			0.20	Fijo	
			Inodoro	1	0.80	0.60	0.75			0.48	Fijo	
			Lavamanos	1	0.70	0.50	0.90			0.35	Fijo	
		Psicólogo	Escritorio	1	1.20	0.75	0.90	5	Baja	0.90	Fijo	
			Silla	5	0.45	0.45	0.45			0.20	Fijo	
	Mesa		1	1.00	1.00	0.90	1.00			Fijo		
	Modular		1	3.00	0.40	0.90	1.20			Fijo		
	97.00	Biblioteca	Repisa	2	0.90	0.40	0.90	30	Media	0.36	Fijo	
			Mesa	6	1.00	1.00	0.90			1.00	Fijo	
			Silla	28	0.45	0.45	0.45			0.20	Fijo	
			Escritorio	3	1.20	0.75	0.90			0.90	Fijo	
Counter			1	2.50	0.90	0.90	2.25			Fijo		
Recreación	1545	Salón de juegos	Mesa ping pong	2	2.74	1.53	900	Alta	4.19	Fijo	Juegos de mesa	
			Mesa ajedrez	2	1.00	0.70			0.90	0.70		Fijo
			Mesa	2	1.00	1.00			0.90	1.00		Fijo
			Silla	16	0.45	0.45			0.45	0.20		Fijo
		Canchas	Arco	4	3.00	1.00			2.00	3.00		Fijo
		Juegos infantiles	Juegos	4	5.00	1.75			2.00	8.75		Fijo
SS.HH	68.3	SS.HH Mujeres	Lavamanos	6	0.70	0.50	10	Media	0.35	Fijo	Agarradera para baño de personas con discapacidad	
			Inodoro	10	0.80	0.60			0.75	0.48		Fijo
		SS.HH Hombres	Lavamanos	4	0.70	0.50	11	Media	0.35	Fijo		
			Inodoro	4	0.80	0.60			0.75	0.48		Fijo
			Urinario	7	0.33	0.31			0.72	0.10		Fijo
		SS.HH Niñas	Lavamanos	4	0.70	0.50	5	Media	0.35	Fijo		
			Inodoro	5	0.40	0.30			0.35	0.35		Fijo
		SS.HH Niños	Lavamanos	4	0.70	0.50	5	Media	0.12	Fijo		
			Inodoro	5	0.40	0.30			0.35	0.35		Fijo
		Bodega	71.26	Bodega	Repisas	10	0.50	0.70	0.90	.		Baja

Fuente: elaboración propia

2.4. Estudios de relaciones funcionales



Figura 38: esquema de función y relación
Fuente: elaboración propia



- Z. ADMINISTRATIVA
- Z. DE AULAS
- Z. DE LABORATORIOS
- Z. DE SERVICIOS
- Z. BIBLIOTECA
- Z. DE ÁREAS RECREATIVAS
- Z. BATERÍAS SANITARIAS
- Z. ÁREAS VERDES
- Z. ALMACENAMIENTO
- Z. DE CIRCULACIÓN
- Z. DE DESCANSO

PLANO DE ZONIFICACIÓN - PLANTA BAJA
 ESC: 1:125

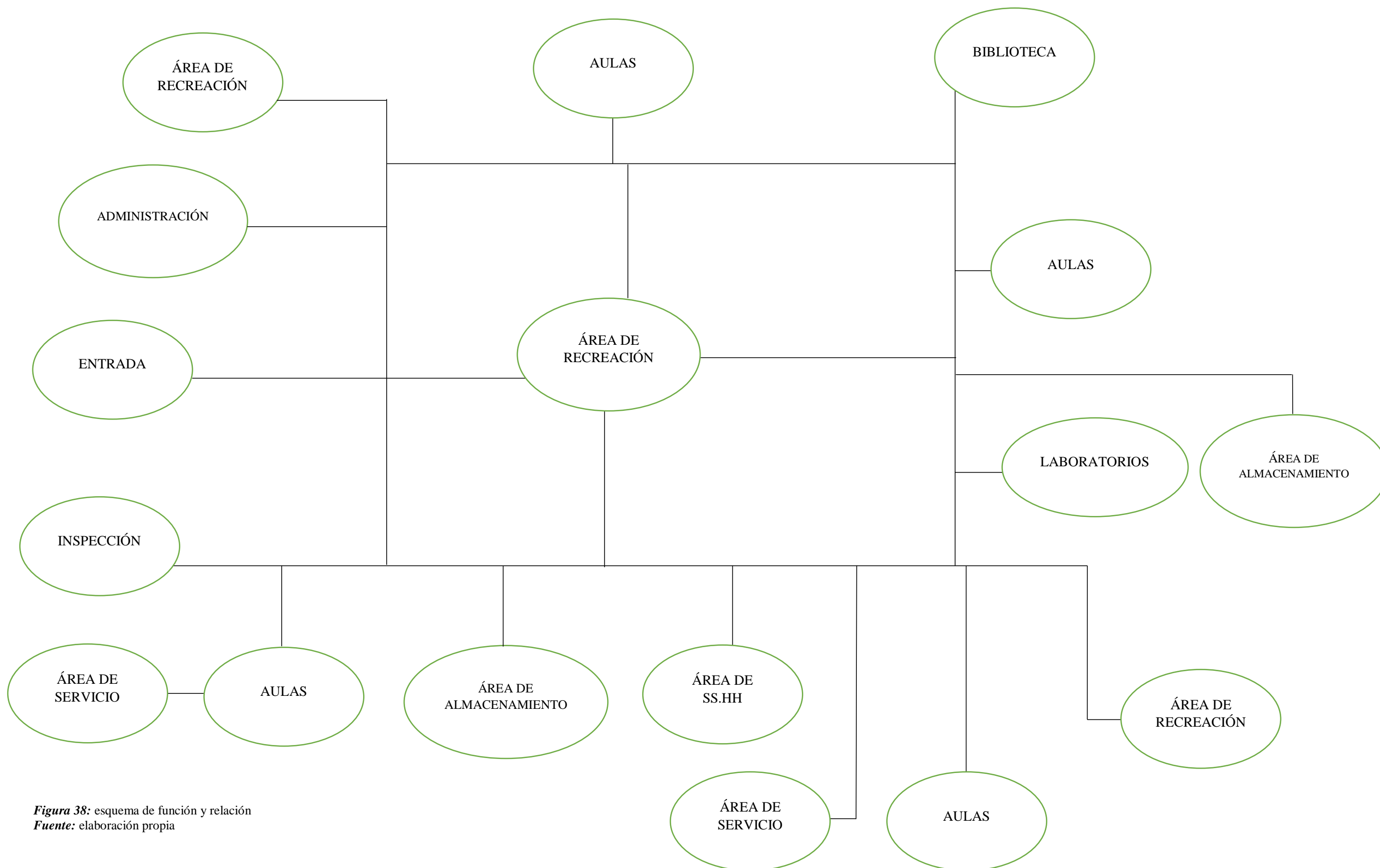
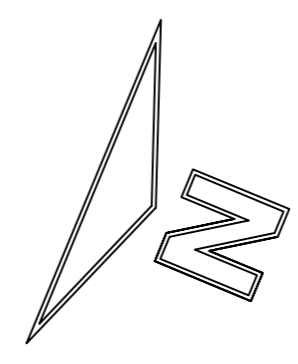
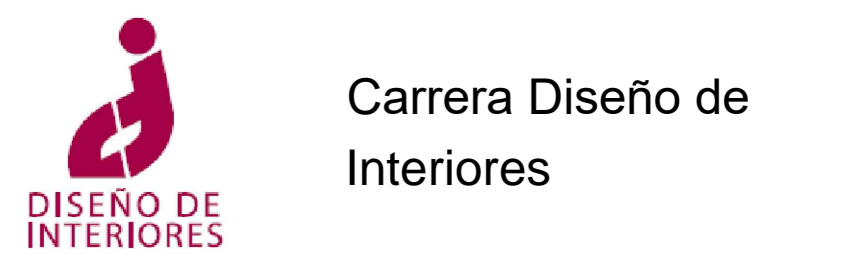
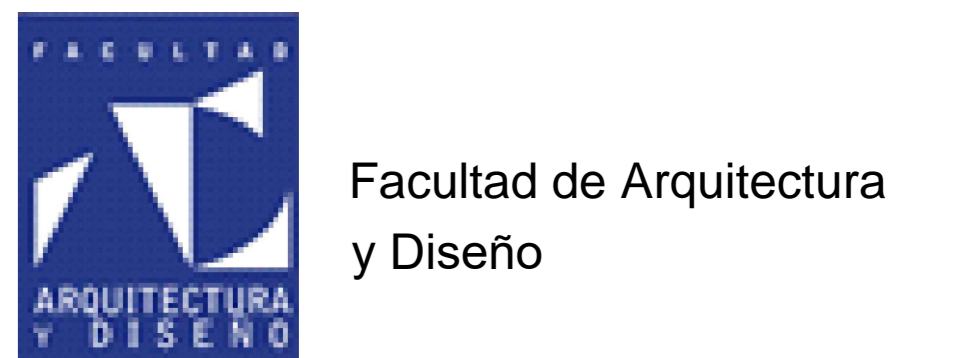

TRABAJO DE TITULACIÓN PREVIO A LA OBTENCIÓN DEL TÍTULO DE LICENCIADA DE INTERIORES

TEMA: REDISEÑO DE LA UNIDAD EDUCATIVA FISCAL PROVINCIA DE MANABÍ
 Puerto López, Manabí

CONTIENE: PLANO DE ZONIFICACIÓN - PLANTA BAJA

ALUMNA: KAREN SOFÍA MOYA BONILLA

TUTOR: DIS. CATHERINE CABANILLA LEÓN, MGS

ESCALA: 1:125 ARQUITECTÓNICO

FECHA: FEBRERO 2016

A-1



- Z. ADMINISTRATIVA
- Z. DE AULAS
- Z. DE LABORATORIOS
- Z. DE SERVICIOS
- Z. BIBLIOTECA
- Z. DE ÁREAS RECREATIVAS
- Z. BATERÍAS SANITARIAS
- Z. ÁREAS VERDES
- Z. ALMACENAMIENTO
- Z. DE CIRCULACIÓN
- Z. DE DESCANSO

PLANO DE ZONIFICACIÓN - PLANTA ALTA
ESC: 1:125

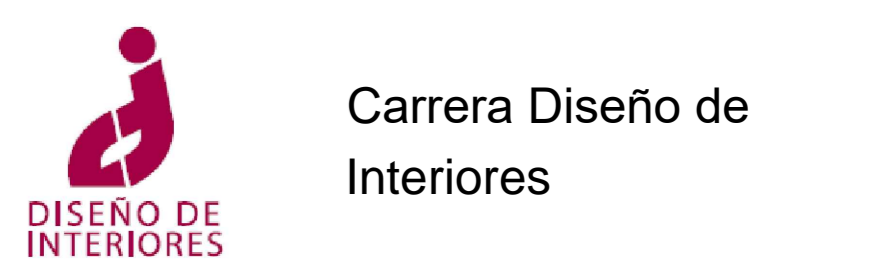
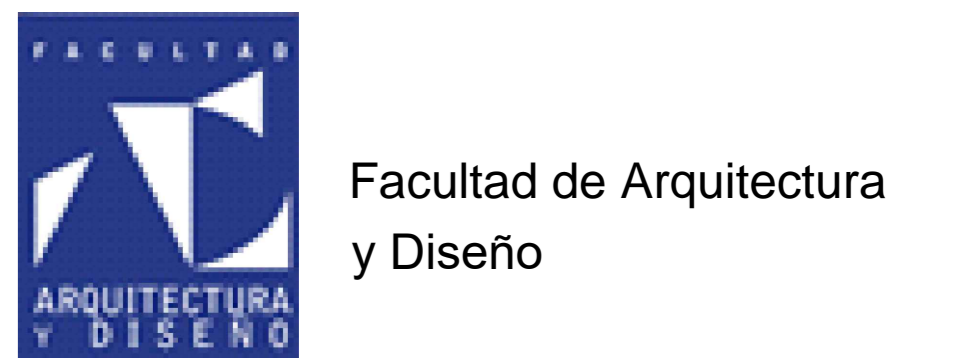

TRABAJO DE TITULACIÓN PREVIO A LA OBTENCIÓN DEL TÍTULO DE LICENCIADA DE INTERIORES

TEMA:
REDISEÑO DE LA UNIDAD EDUCATIVA FISCAL PROVINCIA DE MANABÍ
Puerto López, Manabí

CONFERENTE:
PLANO DE ZONIFICACIÓN - PLANTA ALTA

ALUMNA:
KAREN SOFÍA MOYA BONILLA

TUTOR:
DIS. CATHERINE CABANILLA LEÓN, MGS

ESCALA:
1:125

FECHA:
FEBRERO 2016

ARQUITECTÓNICO

A-2



PLANO ARQUITECTÓNICO PROPUESTA - PLANTA BAJA
 ESC: 1:125

	UCSG Universidad Católica Santiago de Guayaquil
	Facultad de Arquitectura y Diseño
	Carrera Diseño de Interiores
TRABAJO DE TITULACIÓN PREVIO A LA OBTENCIÓN DEL TÍTULO DE LICENCIADA DE INTERIORES	
TEMA: REDISEÑO DE LA UNIDAD EDUCATIVA FISCAL PROVINCIA DE MANABÍ Puerto López, Manabí	
CONTIENE: PLANO ARQUITECTÓNICO - PLANTA BAJA	
ALUMNA: KAREN SOFÍA MOYA BONILLA	
TUTOR: DIS. CATHERINE CABANILLA LEÓN, MGS	
ESCALA: 1:125	ARQUITECTÓNICO
FECHA: MARZO 2016	A-3

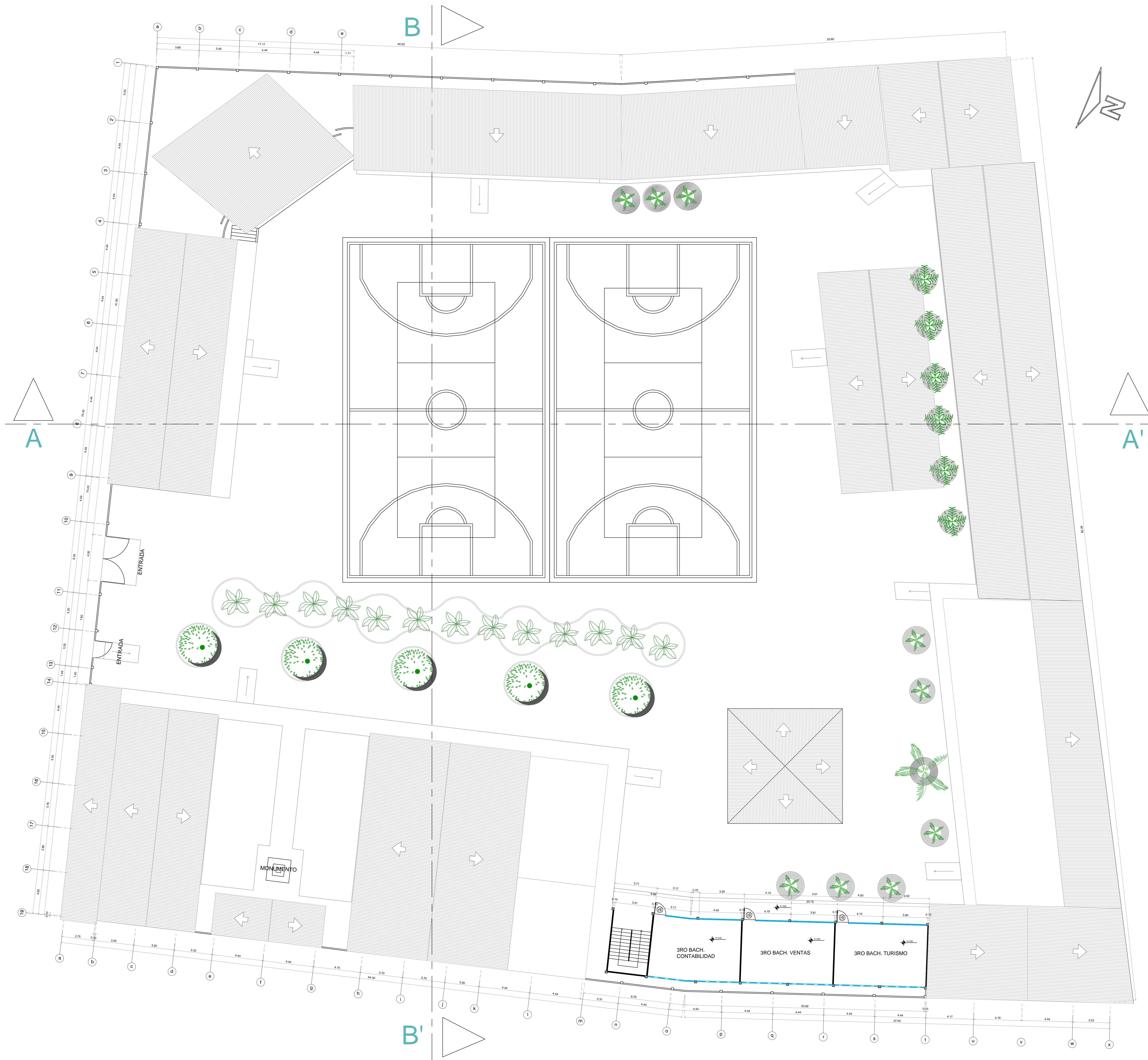

PLANO ARQUITECTÓNICO PROPUESTA - PLANTA ALTA
ESC: 1:125



UCSG
Universidad Católica
Santiago de Guayaquil



Facultad de Arquitectura
y Diseño



Carrera Diseño de
Interiores

TRABAJO DE TITULACIÓN PREVIO A LA OBTENCIÓN
DEL TÍTULO DE LICENCIADA DE INTERIORES

TEMA:
REDISEÑO DE LA UNIDAD EDUCATIVA
FISCAL PROVINCIA DE MANABÍ
Puerto López, Manabí

CONTIENE:
PLANO ARQUITECTÓNICO - PLANTA ALTA

ALUMNA:
KAREN SOFÍA MOYA BONILLA

TUTOR:
DIS. CATHERINE CABANILLA LEÓN, MGS

ESCALA:
1:125

FECHA:
MARZO 2016

ARQUITECTÓNICO

A-4

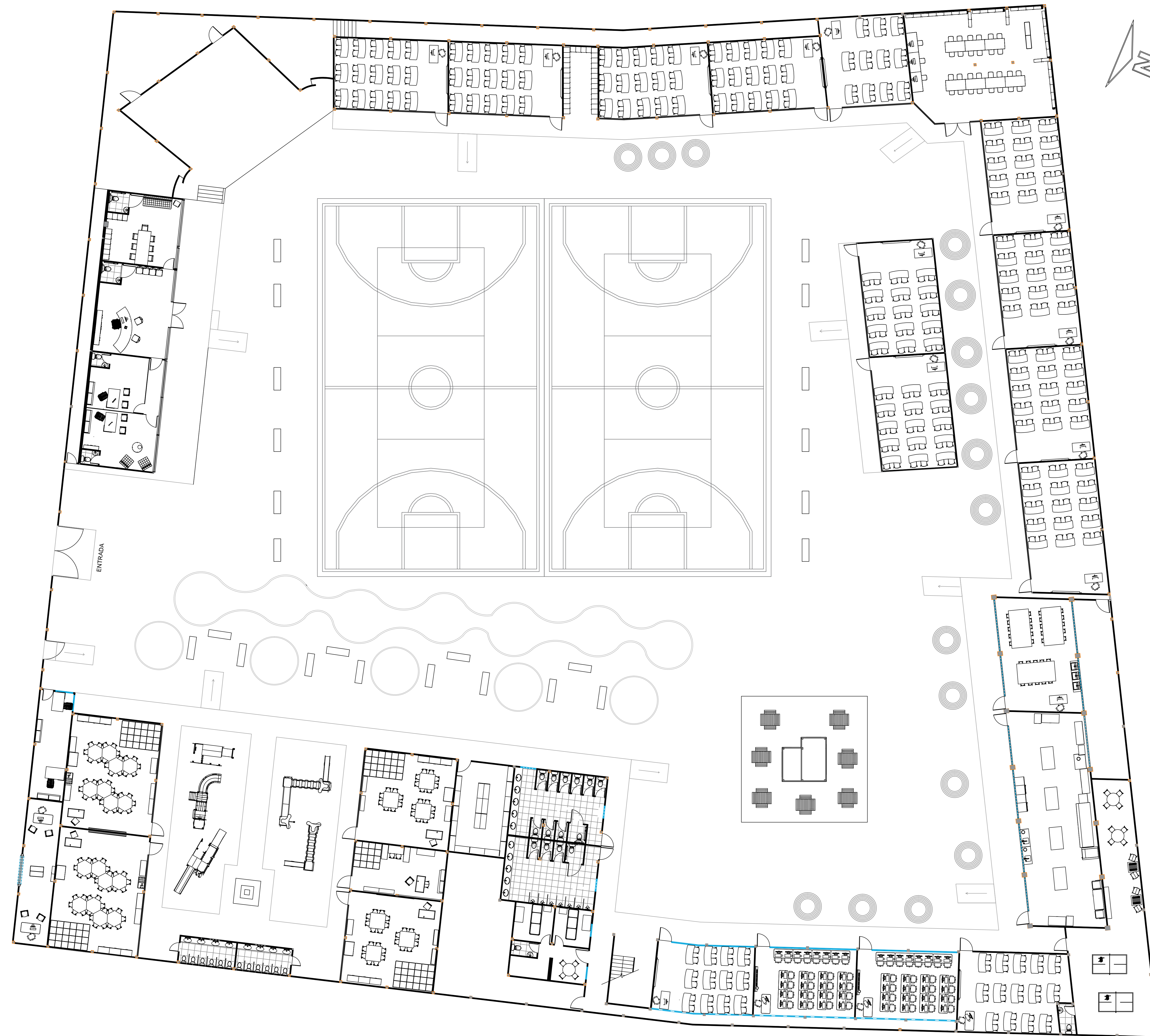

PLANO AMOBLADO PROPUESTA - PLANTA BAJA
 ESC: 1:125



UCSG
 Universidad Católica
 Santiago de Guayaquil



Facultad de Arquitectura
 y Diseño



Carrera Diseño de
 Interiores

TRABAJO DE TITULACIÓN PREVIO A LA OBTENCIÓN
 DEL TÍTULO DE LICENCIADA DE INTERIORES

TEMA:
 REDISEÑO DE LA UNIDAD EDUCATIVA
 FISCAL PROVINCIA DE MANABÍ
 Puerto López, Manabí

CONTIENE:
 PLANO AMOBLADO - PLANTA BAJA

ALUMNA:
 KAREN SOFÍA MOYA BONILLA

TUTOR:
 DIS. CATHERINE CABANILLA LEÓN, MGS

ESCALA:
 1:125

FECHA:
 MARZO 2016

ARQUITECTÓNICO

A-5

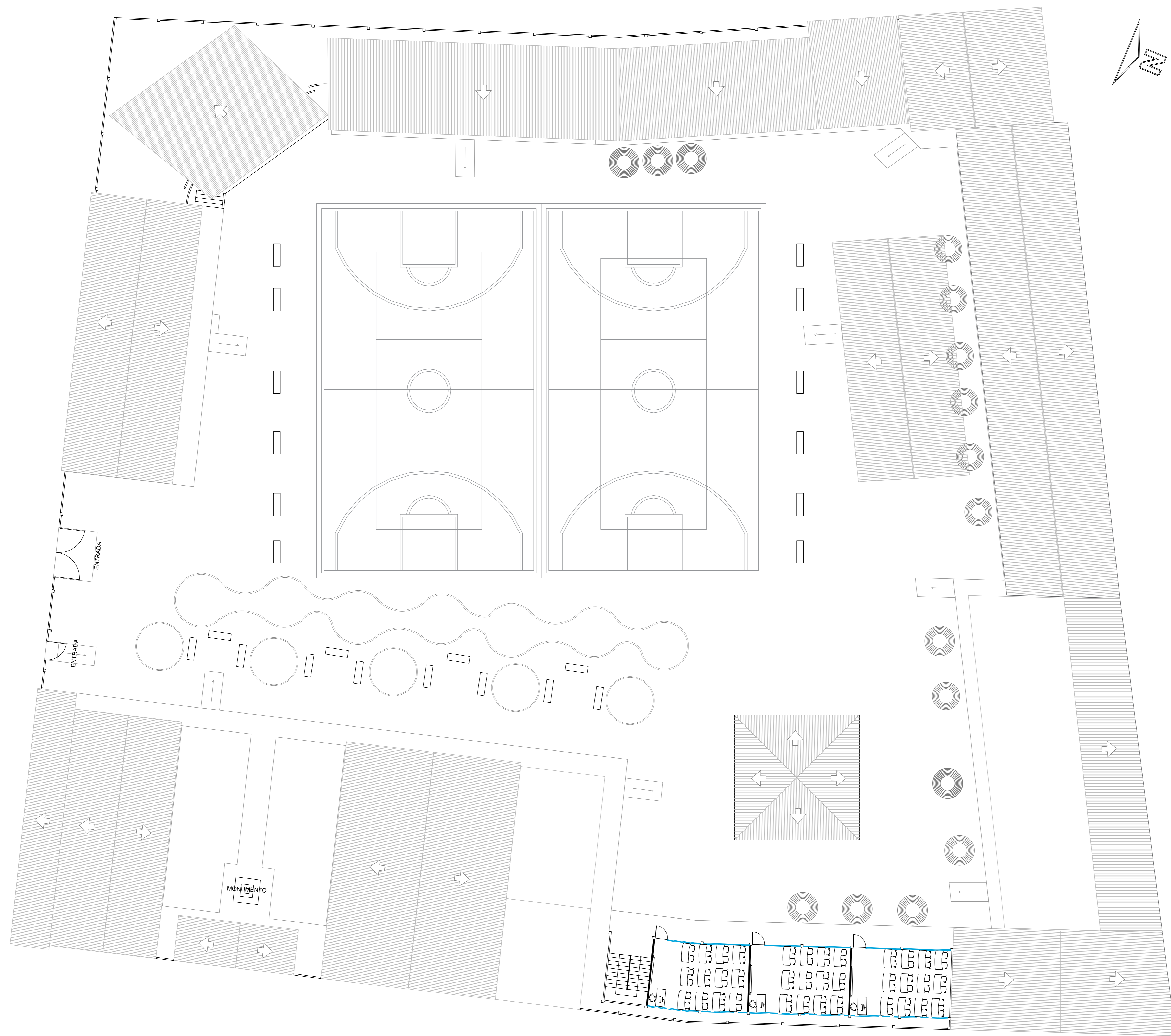

PLANO AMOBLADO PROPUESTA - PLANTA ALTA
 ESC: 1:125



UCSG
 Universidad Católica
 Santiago de Guayaquil



Facultad de Arquitectura
 y Diseño



Carrera Diseño de
 Interiores

TRABAJO DE TITULACIÓN PREVIO A LA OBTENCIÓN
 DEL TÍTULO DE LICENCIADA DE INTERIORES

TEMA:
 REDISEÑO DE LA UNIDAD EDUCATIVA
 FISCAL PROVINCIA DE MANABÍ
 Puerto López, Manabí

CONTIENE:
 PLANO AMOBLADO - PLANTA ALTA

ALUMNA:
 KAREN SOFÍA MOYA BONILLA

TUTOR:
 DIS. CATHERINE CABANILLA LEÓN, MGS

ESCALA:
 1:125

FECHA:
 MARZO 2016

ARQUITECTÓNICO

A-6

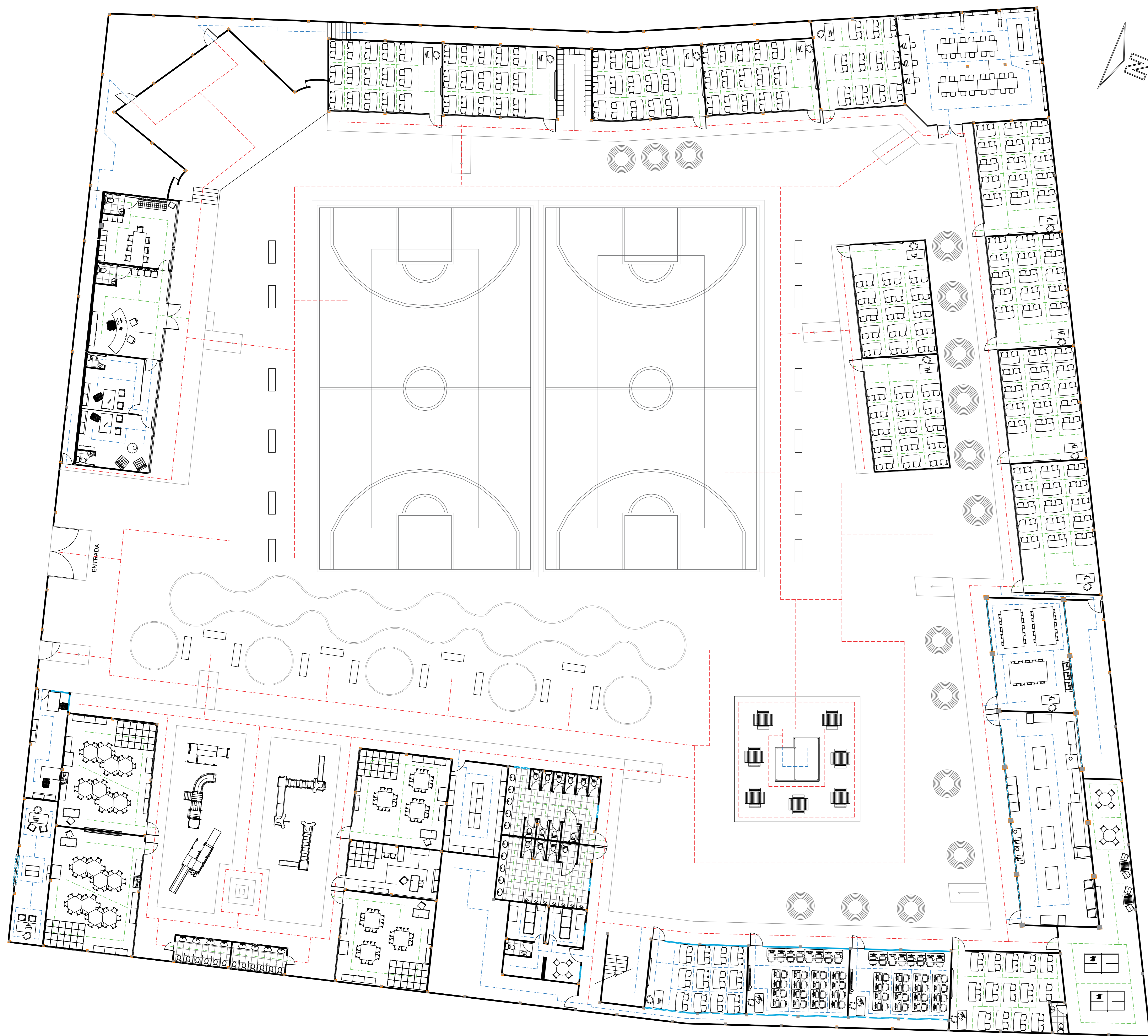

LEYENDA	
	TRÁNSITO ALTO
	TRÁNSITO MEDIO
	TRÁNSITO BAJO

PLANO DE CIRCULACIÓN PROPUESTA - PLANTA BAJA
 ESC: 1:125

 UCSG
 Universidad Católica
 Santiago de Guayaquil

 FACULTAD
 ARQUITECTURA
 Y DISEÑO Facultad de Arquitectura
 y Diseño

 DISEÑO DE
 INTERIORES Carrera Diseño de
 Interiores

TRABAJO DE TITULACIÓN PREVIO A LA OBTENCIÓN
 DEL TÍTULO DE LICENCIADA DE INTERIORES

TEMA:
 REDISEÑO DE LA UNIDAD EDUCATIVA
 FISCAL PROVINCIA DE MANABI
 Puerto López, Manabí

CONTIENE:
 PLANO DE CIRCULACIÓN PROPUESTA - PLANTA BAJA

ALUMNA:
 KAREN SOFÍA MOYA BONILLA

TUTOR:
 DIS. CATHERINE CABANILLA LEÓN, MGS

ESCALA:
 1:125

ARQUITECTÓNICO

FECHA:
 MARZO 2016

B-5

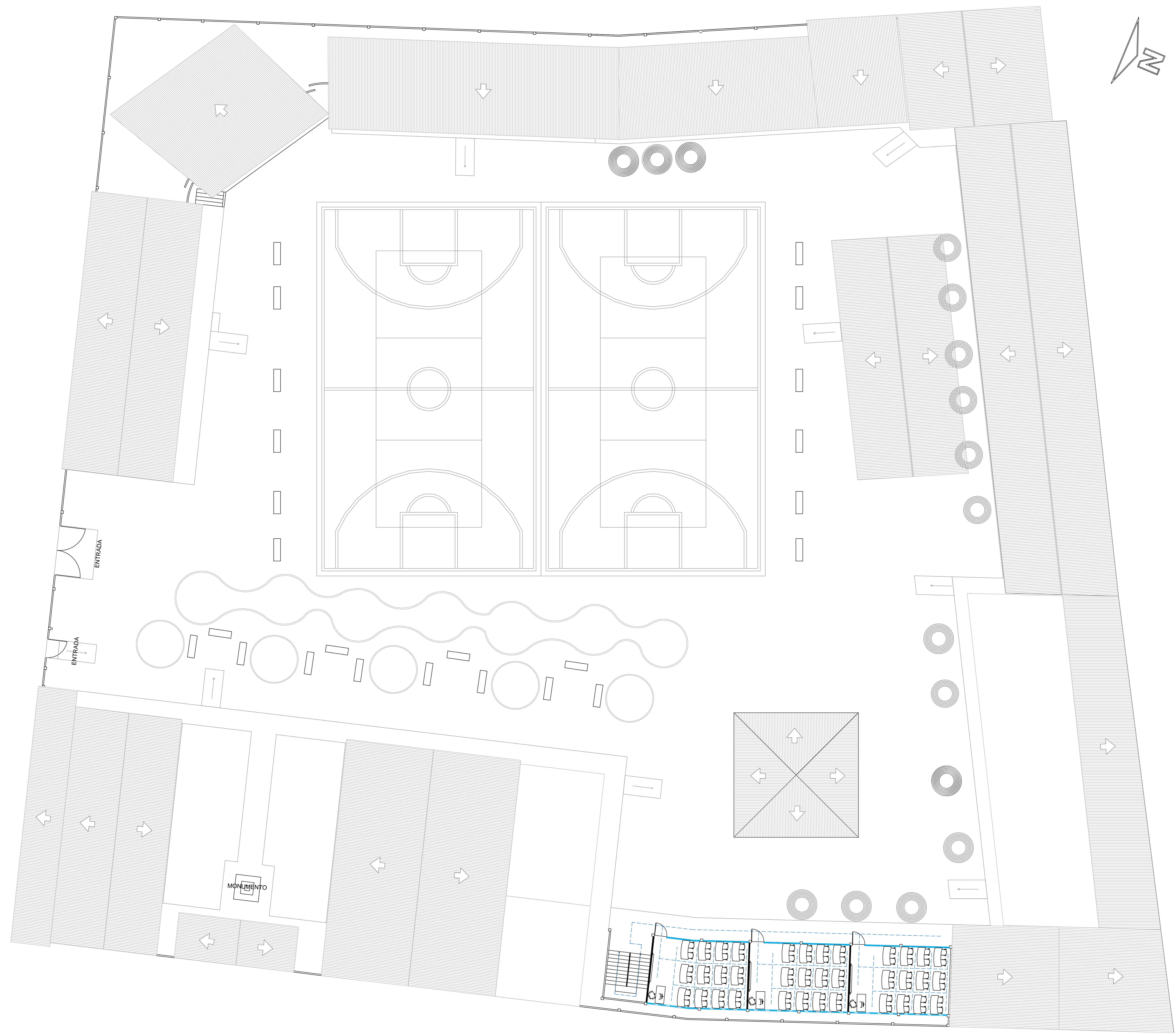

LEYENDA	
	TRÁNSITO ALTO
	TRÁNSITO MEDIO
	TRÁNSITO BAJO

PLANO DE CIRCULACIÓN PROPUESTA - PLANTA ALTA
 ESC: 1:125

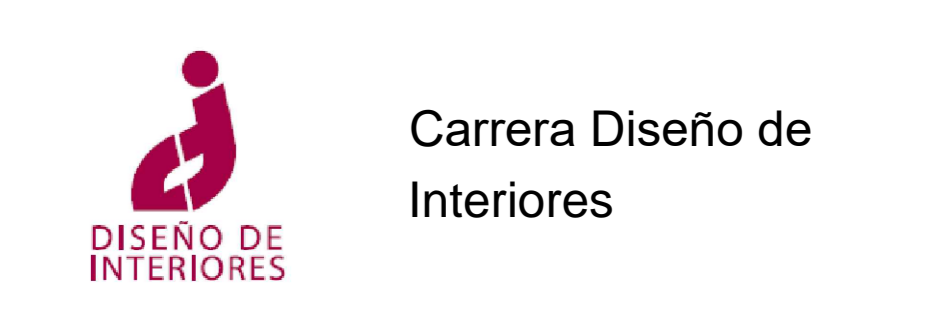

TRABAJO DE TITULACIÓN PREVIO A LA OBTENCIÓN DEL TÍTULO DE LICENCIADA DE INTERIORES

TEMA:
 REDISEÑO DE LA UNIDAD EDUCATIVA FISCAL PROVINCIA DE MANABÍ
 Puerto López, Manabí

CONTIENE:
 PLANO DE CIRCULACIÓN PROUPESTA - PLANTA ALTA

ALUMNA:
 KAREN SOFÍA MOYA BONILLA

TUTOR:
 DIS. CATHERINE CABANILLA LEÓN, MGS

ESCALA:
 1:125

FECHA:
 MARZO 2016

ARQUITECTÓNICO
 B-6



LEYENDA	
	DRYWALL
	FRIBRA MINERAL
	DURATECHO
	LOSA DE HORMIGÓN ARMADO

PLANO DE TUMBADO PROPUESTA - PLANTA BAJA
 ESC: 1:125

	UCSG Universidad Católica Santiago de Guayaquil
	Facultad de Arquitectura y Diseño
	Carrera Diseño de Interiores
TRABAJO DE TITULACIÓN PREVIO A LA OBTENCIÓN DEL TÍTULO DE LICENCIADA DE INTERIORES	
TEMA: REDISEÑO DE LA UNIDAD EDUCATIVA FISCAL PROVINCIA DE MANABÍ Puerto López, Manabí	
CONFERENTE: PLANO DE TUMBADO - PLANTA BAJA	
ALUMNA: KAREN SOFÍA MOYA BONILLA	
TUTOR: DIS. CATHERINE CABANILLA LEÓN, MGS	
ESCALA: 1:125	ARQUITECTÓNICO
FECHA: MARZO 2016	A-7



LEYENDA	
	DRYWALL
	FIBRA MINERAL
	DURATECHO
	LOSA DE HORMIGÓN ARMADO

PLANO DE TUMBADO PROPUESTA - PLANTA ALTA
ESC: 1:125

	UCSG Universidad Católica Santiago de Guayaquil
	Facultad de Arquitectura y Diseño
	Carrera Diseño de Interiores
TRABAJO DE TITULACIÓN PREVIO A LA OBTENCIÓN DEL TÍTULO DE LICENCIADA DE INTERIORES	
TEMA: REDISEÑO DE LA UNIDAD EDUCATIVA FISCAL PROVINCIA DE MANABÍ Puerto López, Manabí	
CONFERENTE: PLANO DE TUMBADO - PLANTA ALTA	
ALUMNA: KAREN SOFÍA MOYA BONILLA	
TUTOR: DIS. CATHERINE CABANILLA LEÓN, MGS	
ESCALA: 1:125	ARQUITECTÓNICO
FECHA: MARZO 2016	A-8





LEYENDA

	OJO DE BUEY		
	PROYECTOR		
	PANEL LED		
	FAROS		
	FLUORESCENTE		
	LÁMPARA COLGANTE		

PLANO DE LUMINARIAS PROPUESTA - PLANTA BAJA
ESC: 1:125

 UCSG
Universidad Católica
Santiago de Guayaquil

 FACULTAD
ARQUITECTURA
Y DISEÑO
Facultad de Arquitectura
y Diseño

 DISEÑO DE
INTERIORES
Carrera Diseño de
Interiores

TRABAJO DE TITULACIÓN PREVIO A LA OBTENCIÓN
DEL TÍTULO DE LICENCIADA DE INTERIORES

TEMA:
REDISEÑO DE LA UNIDAD EDUCATIVA
FISCAL PROVINCIA DE MANABÍ
Puerto López, Manabí

CONTENER:
PLANO DE LUMINARIAS - PLANTA BAJA

ALUMNA:
KAREN SOFÍA MOYA BONILLA

TUTOR:
DIS. CATHERINE CABANILLA LEÓN, MGS

ESCALA:
1:125

ARQUITECTÓNICO

FECHA:
MARZO 2016

A-9



PLANO DE LUMINARIAS PROPUESTA - PLANTA ALTA
 ESC: 1:125

LEYENDA	
	OJO DE BUEY
	PROYECTOR
	PANEL LED
	INCANDESCENTE
	FLUORESCENTE
	LAMPARA COLGANTE

UCSG
 Universidad Católica
 Santiago de Guayaquil

**Facultad de Arquitectura
 y Diseño**

**Carrera Diseño de
 Interiores**

TRABAJO DE TITULACIÓN PREVIO A LA OBTENCIÓN
 DEL TÍTULO DE LICENCIADA DE INTERIORES

TEMA:
**REDISEÑO DE LA UNIDAD EDUCATIVA
 FISCAL PROVINCIA DE MANABÍ**
 Puerto López, Manabí

CONTENIDO:
PLANO DE LUMINARIAS - PLANTA ALTA

ALUMNA:
 KAREN SOFÍA MOYA BONILLA

TUTOR:
 DIS. CATHERINE CABANILLA LEÓN, MGS

ESCALA:
 1:125

FECHA:
 MARZO 2016

ARQUITECTÓNICO
A-10

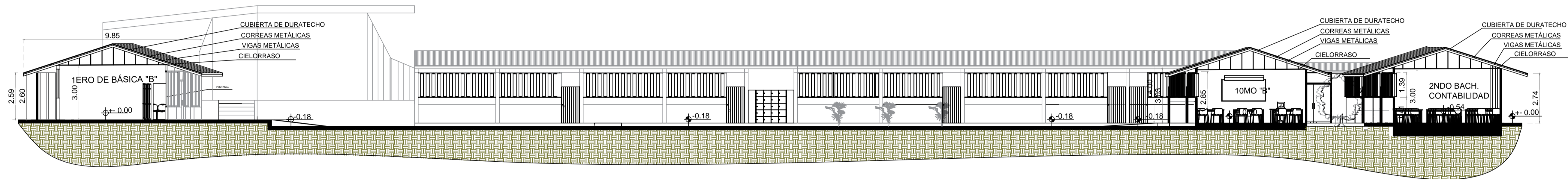

CORTE PROPUESTA A A'
ESC: 1:125

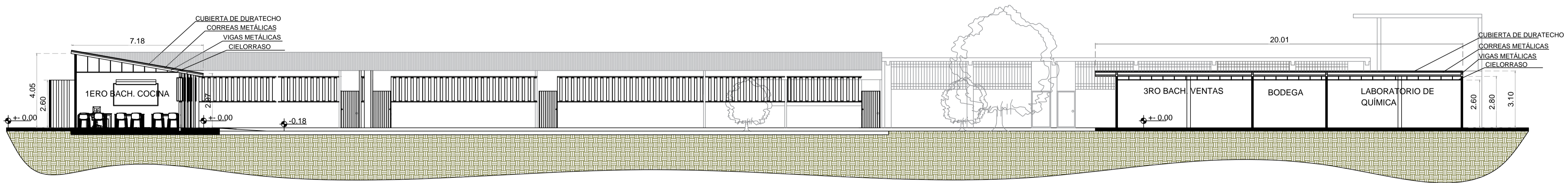

CORTE PROPUESTA B B'
ESC: 1:125



UCSG
Universidad Católica
Santiago de Guayaquil



Facultad de Arquitectura
y Diseño



Carrera Diseño de
Interiores

TRABAJO DE TITULACIÓN PREVIO A LA OBTENCIÓN
DEL TÍTULO DE LICENCIADA DE INTERIORES

TEMA:
REDISEÑO DE LA UNIDAD EDUCATIVA
FISCAL PROVINCIA DE MANABÍ
Puerto López, Manabí

CONTIENE:
CORTES PROPUESTA

ALUMNA:
KAREN SOFÍA MOYA BONILLA

TUTOR:
DIS. CATHERINE CABANILLA LEÓN, MGS

ESCALA:
1:125

ARQUITECTÓNICO

FECHA:
MARZO 2016

A-11

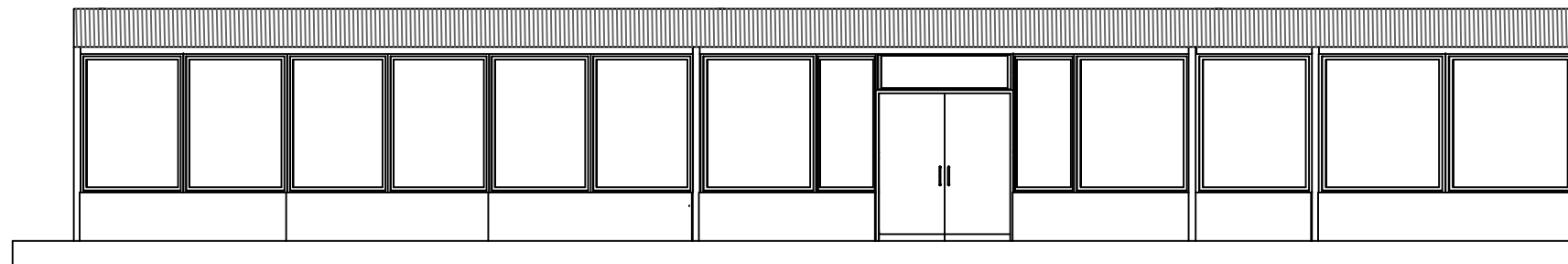

FACHADA PROPUESTA - ADMINISTRACIÓN
ESC: 1:100

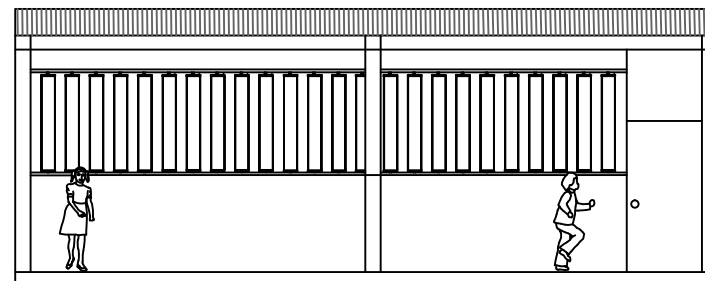

FACHADA PROPUESTA - 1ERO DE BACHILLERATO "A"
ESC: 1:100



UCSG
Universidad Católica
Santiago de Guayaquil



Facultad de Arquitectura
y Diseño



Carrera Diseño de
Interiores

TRABAJO DE TITULACIÓN PREVIO A LA OBTENCIÓN
DEL TÍTULO DE LICENCIADA DE INTERIORES

TEMA:
REDISEÑO DE LA UNIDAD EDUCATIVA
FISCAL PROVINCIA DE MANABÍ
Puerto López, Manabí

CONTIENE:
FACHADAS PROPUESTA

ALUMNA:
KAREN SOFÍA MOYA BONILLA

TUTOR:
DIS. CATHERINE CABANILLA LEÓN, MGS

ESCALA:
1:100

ARQUITECTÓNICO

FECHA:
MARZO 2016

A-12



ELEVACIÓN OFICINA DE RECTOR / VICERRECTOR



ELEVACIÓN DE SECRETARÍA

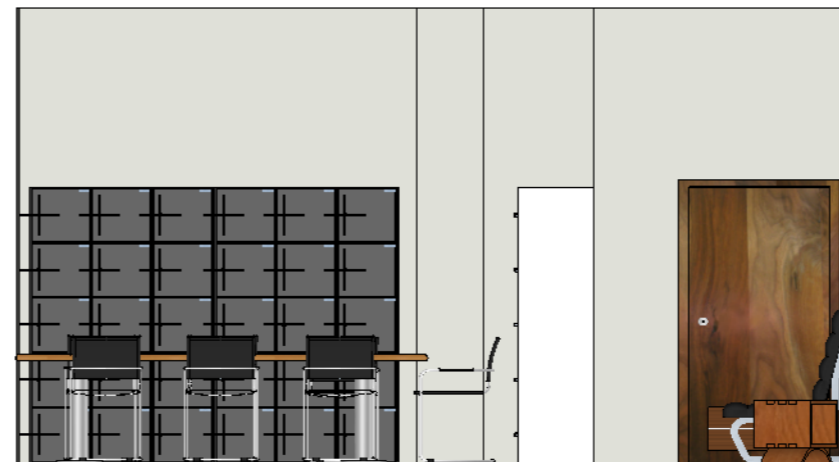

ELEVACIÓN DE SALA DE PROFESORES



ELEVACIÓN DE INSPECCIÓN

ELEVACIONES
ESC: 1:50



**UNIVERSIDAD
CATÓLICA
SANTIAGO DE
GUAYAQUIL**



**FACULTAD DE
ARQUITECTURA Y
DISEÑO**



**CARRERA DISEÑO
DE INTERIORES**

TRABAJO DE TITULACIÓN PREVIO A
LA OBTENCIÓN DEL TÍTULO DE
LICENCIADA EN INTERIORES

TEMA:
REDISEÑO DE LA UNIDAD EDUCATIVA FISCAL
"PROVINCIA DE MANABÍ"

CONTIENE:
ELEVACIONES DE LA PROPUESTA

ALUMNA:
KAREN SOFÍA MOYA BONILLA

TUTOR: DIS. CATHERINE CABANILLA LEÓN, MGS

ESCALA:
1:50

FECHA:
MARZO 2016

A-13



ELEVACIÓN DE BIBLIOTECA

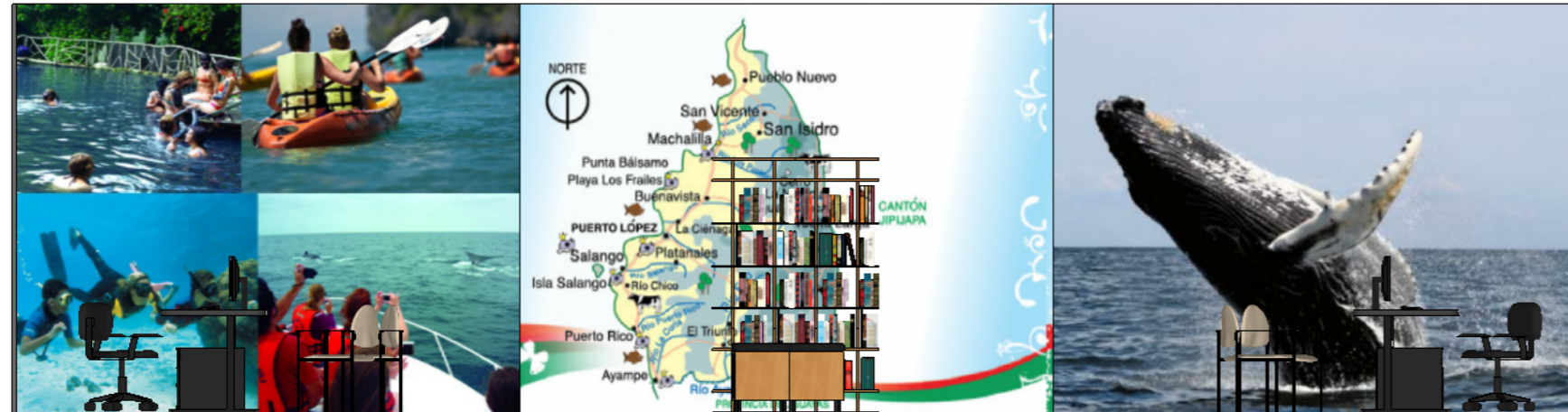

ELEVACIÓN DE CENTRO DE INFORMACIÓN

**ELEVACIONES
ESC: 1:50**



ELEVACIÓN DECE



**UNIVERSIDAD
CATÓLICA
SANTIAGO DE
GUAYAQUIL**



**FACULTAD DE
ARQUITECTURA Y
DISEÑO**



**CARRERA DISEÑO
DE INTERIORES**

TRABAJO DE TITULACIÓN PREVIO A
LA OBTENCIÓN DEL TÍTULO DE
LICENCIADA EN INTERIORES

TEMA:
REDISEÑO DE LA UNIDAD EDUCATIVA FISCAL
"PROVINCIA DE MANABÍ"

CONTIENE:
ELEVACIONES DE LA PROPUESTA

ALUMNA:
KAREN SOFÍA MOYA BONILLA

TUTOR: DIS. CATHERINE CABANILLA LEÓN, MGS

ESCALA:
1:50

FECHA:
MARZO 2016

A-14

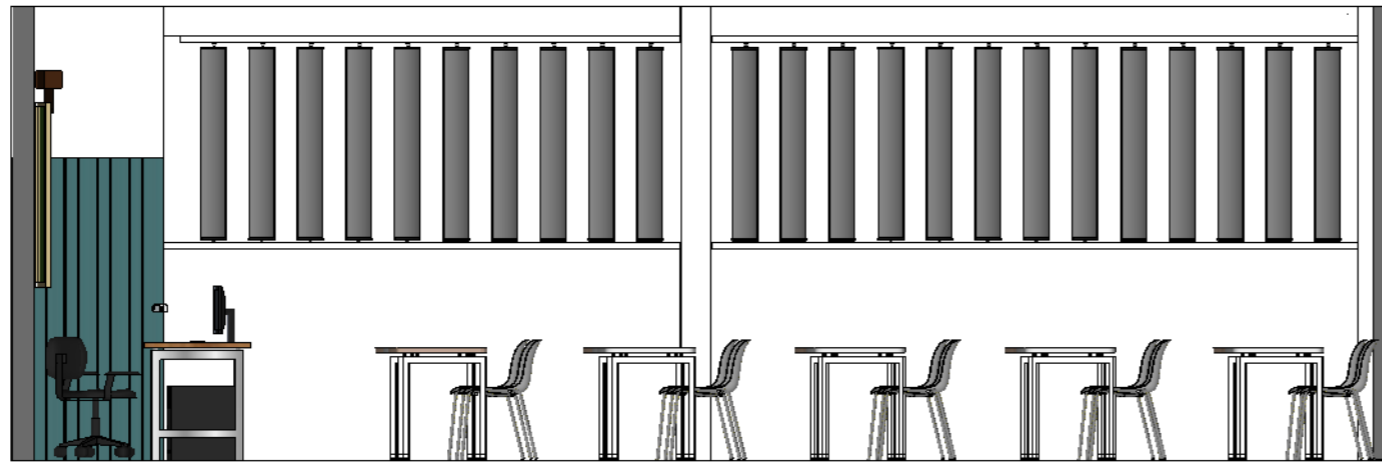

ELEVACIÓN DE 8VO / 1ERO DE BACHILLERATO

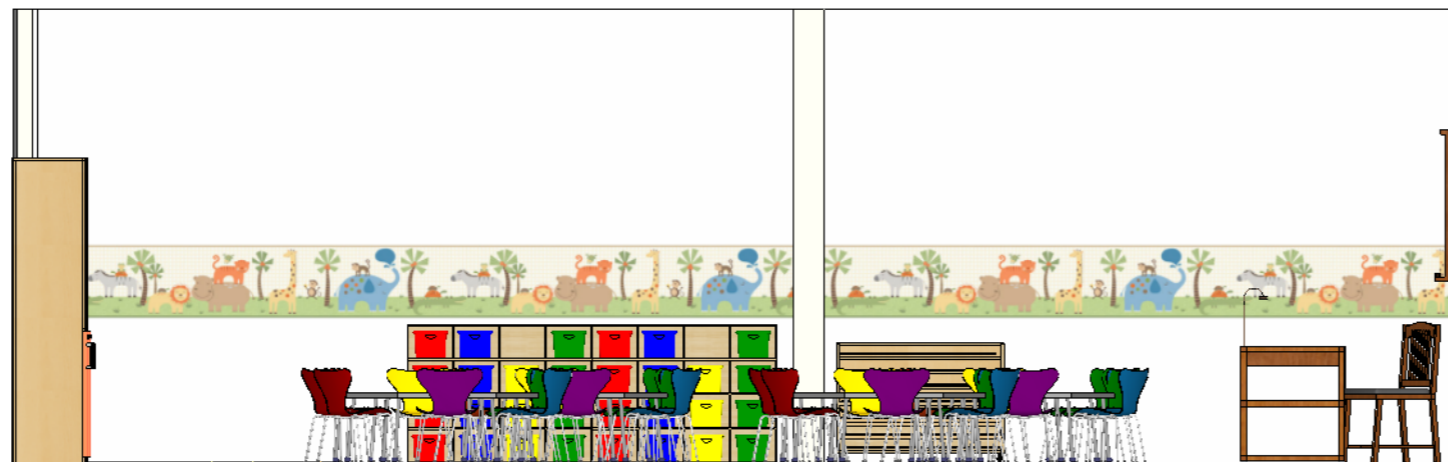

ELEVACIÓN DE INICIAL PARALELOS "A" Y "B"

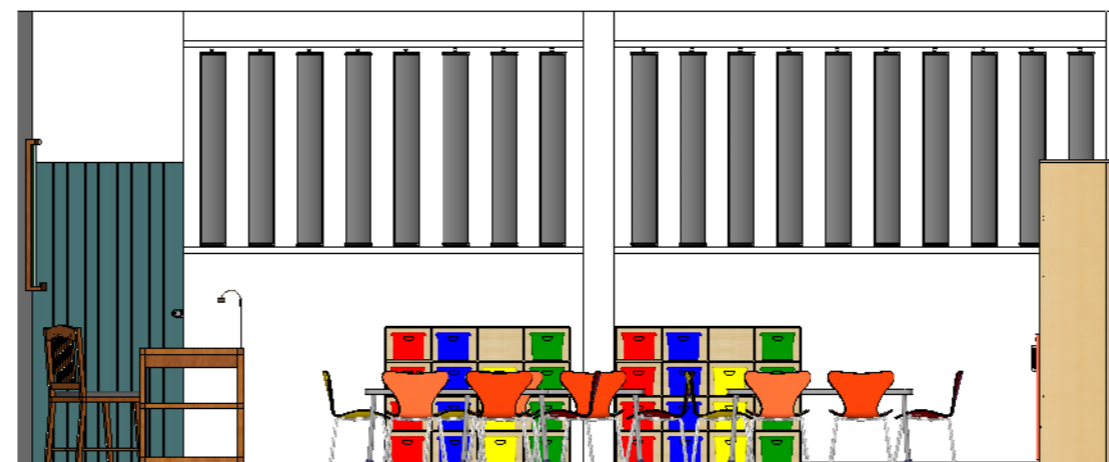

ELEVACIÓN DE 1ERO DE BÁSICA

ELEVACIONES
ESC: 1:50



**UNIVERSIDAD
 CATÓLICA
 SANTIAGO DE
 GUAYAQUIL**



**FACULTAD DE
 ARQUITECTURA Y
 DISEÑO**



**CARRERA DISEÑO
 DE INTERIORES**

TRABAJO DE TITULACIÓN PREVIO A
 LA OBTENCIÓN DEL TÍTULO DE
 LICENCIADA EN INTERIORES

TEMA:
 REDISEÑO DE LA UNIDAD EDUCATIVA FISCAL
 "PROVINCIA DE MANABÍ"

CONTIENE:
 ELEVACIONES DE LA PROPUESTA

ALUMNA:
 KAREN SOFÍA MOYA BONILLA

TUTOR: DIS. CATHERINE CABANILLA LEÓN, MGS

ESCALA:
 1:50

FECHA:
 MARZO 2016

A-15



ENTRADA



PATIO



CANCHA/ESCENARIO



**UNIVERSIDAD
CATÓLICA
SANTIAGO DE
GUAYAQUIL**



**FACULTAD DE
ARQUITECTURA Y
DISEÑO**



**CARRERA DISEÑO
DE INTERIORES**

TRABAJO DE TITULACIÓN PREVIO A
LA OBTENCIÓN DEL TÍTULO DE
LICENCIADA EN INTERIORES

TEMA:
REDISEÑO DE LA UNIDAD EDUCATIVA FISCAL
PROVINCIA DE MANABÍ

CONTIENE:
PERSPECTIVAS DEL COLEGIO

ALUMNA:
KAREN SOFÍA MOYA BONILLA

TUTOR: DIS. CATHERINE CABANILLA LEÓN, MGS

ESCALA:
1:20

FECHA:
MARZO 2016

A-16



SECRETARÍA



SALA DE PROFESORES



RECTORADO



**UNIVERSIDAD
CATÓLICA
SANTIAGO DE
GUAYAQUIL**



**FACULTAD DE
ARQUITECTURA Y
DISEÑO**



**CARRERA DISEÑO
DE INTERIORES**

TRABAJO DE TITULACIÓN PREVIO A
LA OBTENCIÓN DEL TÍTULO DE
LICENCIADA EN INTERIORES

TEMA:
REDISEÑO DE LA UNIDAD EDUCATIVA FISCAL
PROVINCIA DE MANABÍ

CONTIENE:
PERSPECTIVAS DEL COLEGIO

ALUMNA:
KAREN SOFÍA MOYA BONILLA

TUTOR: DIS. CATHERINE CABANILLA LEÓN, MGS

ESCALA:
1:20

FECHA:
MARZO 2016

A-17



8VO/1ERO DE BACHILLERATO



INICIAL



1ERO DE BÁSICA



**UNIVERSIDAD
CATÓLICA
SANTIAGO DE
GUAYAQUIL**



**FACULTAD DE
ARQUITECTURA Y
DISEÑO**



**CARRERA DISEÑO
DE INTERIORES**

TRABAJO DE TITULACIÓN PREVIO A
LA OBTENCIÓN DEL TÍTULO DE
LICENCIADA EN INTERIORES

TEMA:
REDISEÑO DE LA UNIDAD EDUCATIVA FISCAL
PROVINCIA DE MANABÍ

CONTIENE:
PERSPECTIVAS DEL COLEGIO

ALUMNA:
KAREN SOFÍA MOYA BONILLA

TUTOR: DIS. CATHERINE CABANILLA LEÓN, MGS

ESCALA:
1:20

FECHA:
MARZO 2016

A-18



DECE



SALA DE JUEGOS



BIBLIOTECA



**UNIVERSIDAD
CATÓLICA
SANTIAGO DE
GUAYAQUIL**



**FACULTAD DE
ARQUITECTURA Y
DISEÑO**



**CARRERA DISEÑO
DE INTERIORES**

TRABAJO DE TITULACIÓN PREVIO A
LA OBTENCIÓN DEL TÍTULO DE
LICENCIADA EN INTERIORES

TEMA:
REDISEÑO DE LA UNIDAD EDUCATIVA FISCAL
PROVINCIA DE MANABÍ

CONTIENE:
PERSPECTIVAS DEL COLEGIO

ALUMNA:
KAREN SOFÍA MOYA BONILLA

TUTOR: DIS. CATHERINE CABANILLA LEÓN, MGS

ESCALA:
1:20

FECHA:
MARZO 2016

A-19



CANCHA



PATIO



CANCHA



**UNIVERSIDAD
CATÓLICA
SANTIAGO DE
GUAYAQUIL**



**FACULTAD DE
ARQUITECTURA Y
DISEÑO**



**CARRERA DISEÑO
DE INTERIORES**

TRABAJO DE TITULACIÓN PREVIO A
LA OBTENCIÓN DEL TÍTULO DE
LICENCIADA EN INTERIORES

TEMA:
REDISEÑO DE LA UNIDAD EDUCATIVA FISCAL
PROVINCIA DE MANABÍ

CONTIENE:
PERSPECTIVAS DEL COLEGIO

ALUMNA:
KAREN SOFÍA MOYA BONILLA

TUTOR: DIS. CATHERINE CABANILLA LEÓN, MGS

ESCALA:
1:20

FECHA:
MARZO 2016

A-20

ESCRITORIO DE RECTOR Y VICERRECTOR

PLANTA

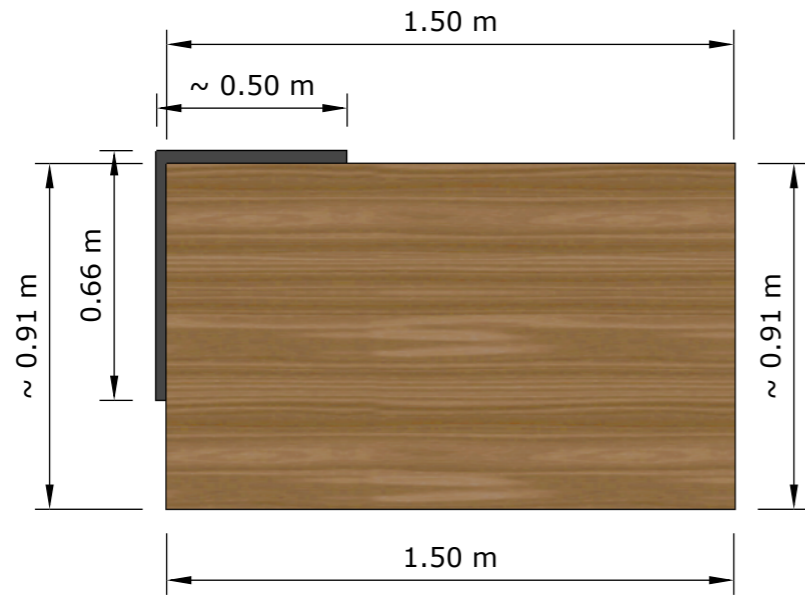

ALZADO LATERAL IZQUIERDO

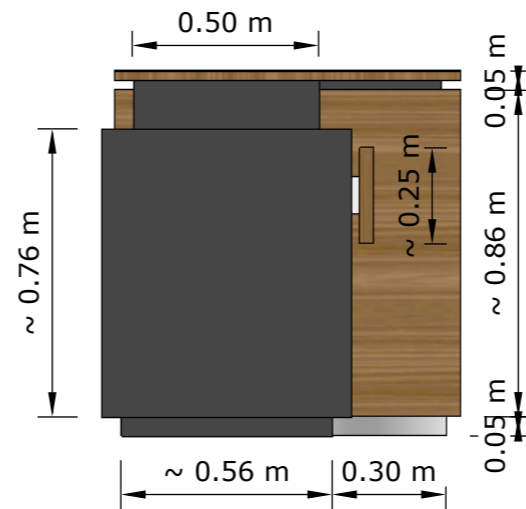

ALZADO FRONTAL

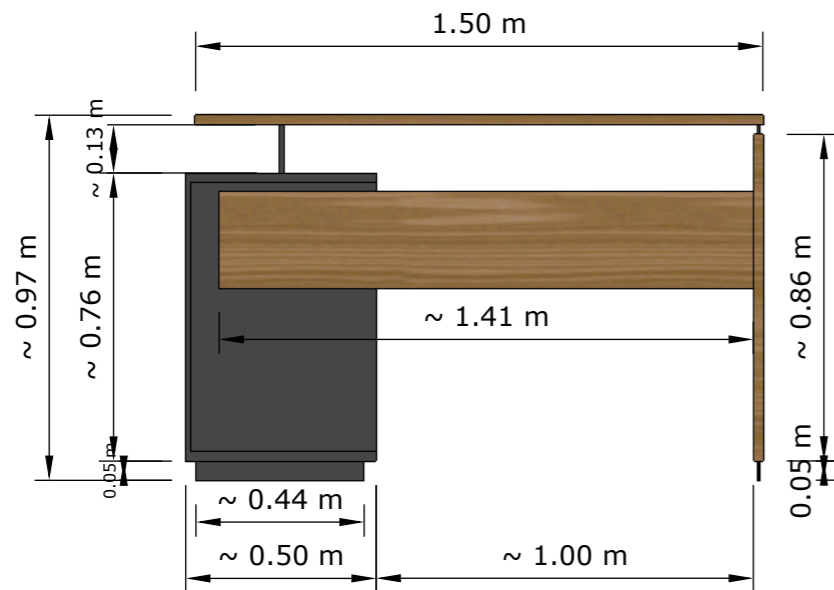

ALZADO LATERAL DERECHO

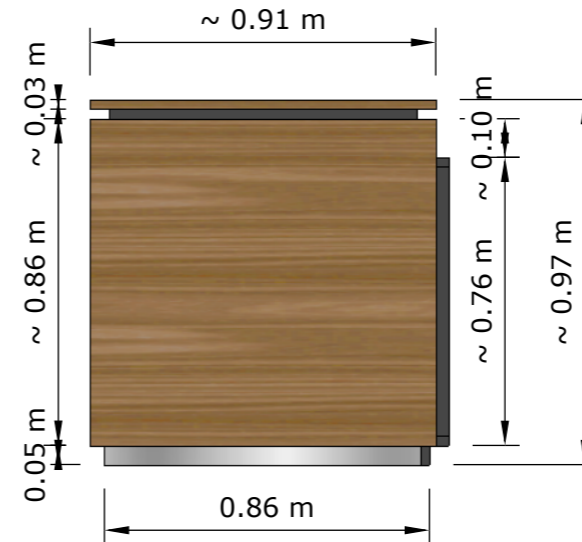

**UNIVERSIDAD
CATÓLICA
SANTIAGO DE
GUAYAQUIL**



**FACULTAD DE
ARQUITECTURA Y
DISEÑO**



**CARRERA DISEÑO
DE INTERIORES**

TRABAJO DE TITULACIÓN PREVIO A
LA OBTENCIÓN DEL TÍTULO DE
LICENCIADA EN INTERIORES

TEMA:
REDISEÑO DE LA UNIDAD EDUCATIVA FISCAL
PROVINCIA DE MANABÍ

CONTIENE:
DISEÑO DEL MUEBLE

ALUMNA:
KAREN SOFÍA MOYA BONILLA

TUTOR:
DIS. CATHERINE CABANILLA LEÓN, MGS

ESCALA:
1:20

FECHA:
MARZO 2016

A-21

ESCRITORIO DE RECTOR Y VICERRECTOR

PERSPECTIVA



DETALLE CONSTRUCTIVO #1

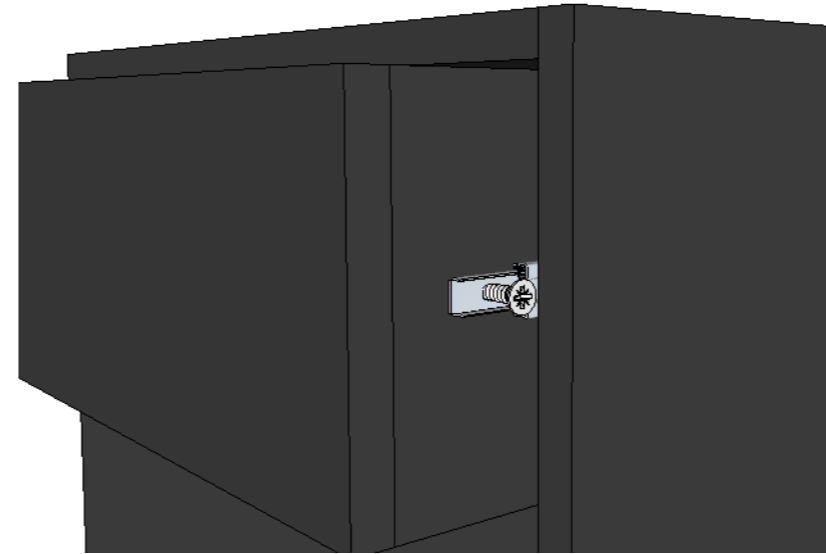

SE DESMONTA LA CORREDERA, LA DELGADA ES COLOCADA EN EN EL LADO DEL CAJON Y LA GRUESA AL LADO CONTRARIO, SE FIJAN LOS TORNILLOS Y SE UNEN LAS CORREDERAS.

DESPIECE

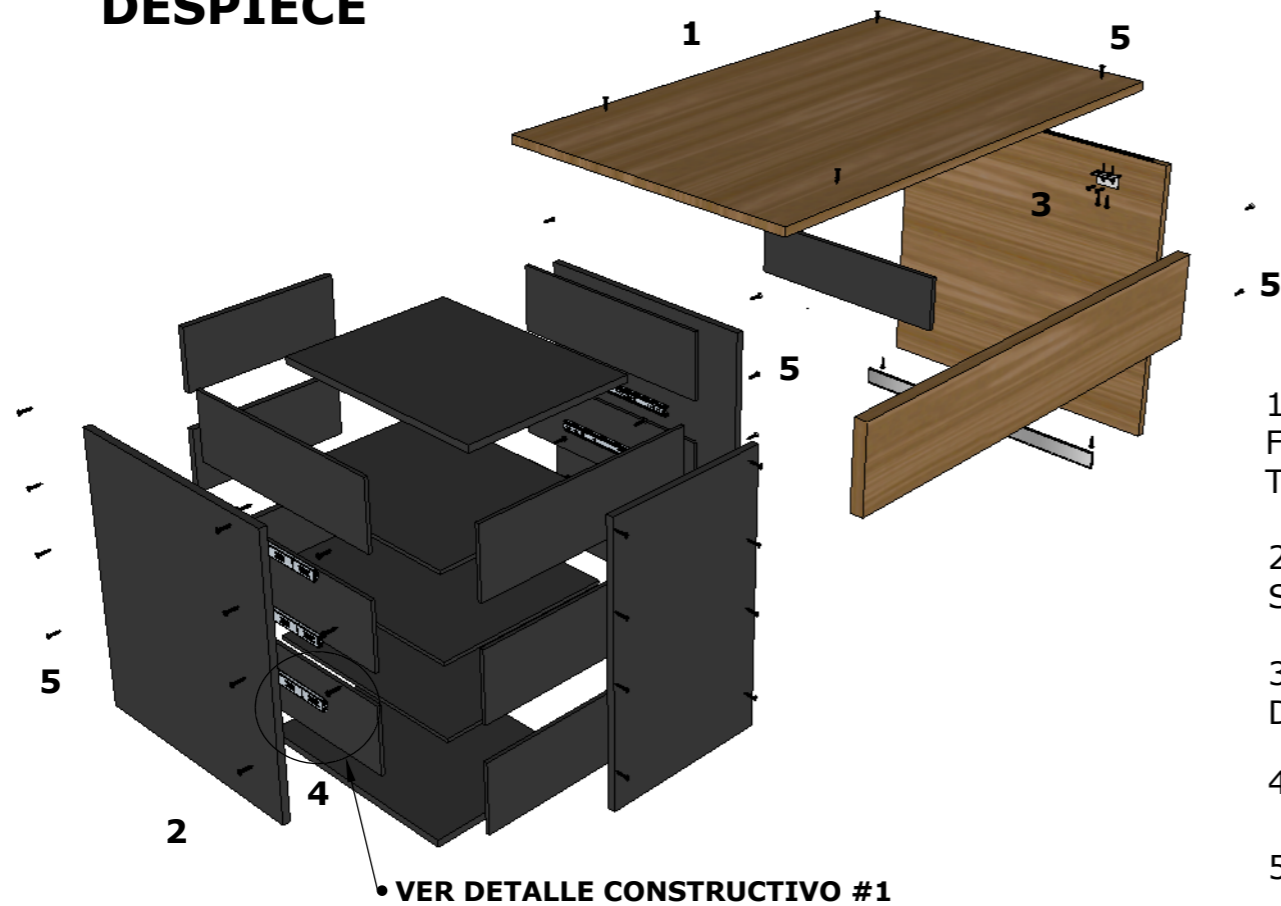

1. TABLERO MDF DE 18mm LAMINADO EN FÓRMICA WILD PECAN V8409 CON TEXTURA DE MADERA
2. TABLERO MDP DE 9mm LAMINADO EN FÓRMICA STORM F7912
3. ESCUADRA DE ACERO CON TORNILLOS PHILLIPS DE 6"
4. CORREDERA MODULADA
5. TORNILLOS PHILLIPS DE 6"



UNIVERSIDAD
CATÓLICA
SANTIAGO DE
GUAYAQUIL



FACULTAD DE
ARQUITECTURA Y
DISEÑO



CARRERA DISEÑO
DE INTERIORES

TRABAJO DE TITULACIÓN PREVIO A
LA OBTENCIÓN DEL TÍTULO DE
LICENCIADA EN INTERIORES

TEMA:
REDISEÑO DE LA UNIDAD EDUCATIVA FISCAL
PROVINCIA DE MANABÍ

CONTIENE:
DISEÑO DEL MUEBLE

ALUMNA:
KAREN SOFÍA MOYA BONILLA

TUTOR: DIS. CATHERINE CABANILLA LEÓN, MGS

ESCALA:
1:20

FECHA:
MARZO 2016

A-22

ARCHIVADOR DE RECTOR Y VICERRECTOR

PLANTA

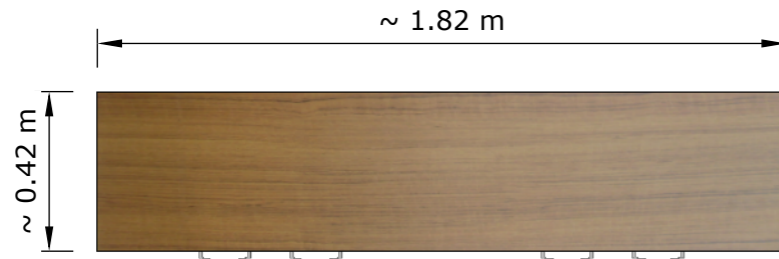

PERSPECTIVA



ALZADO FRONTAL

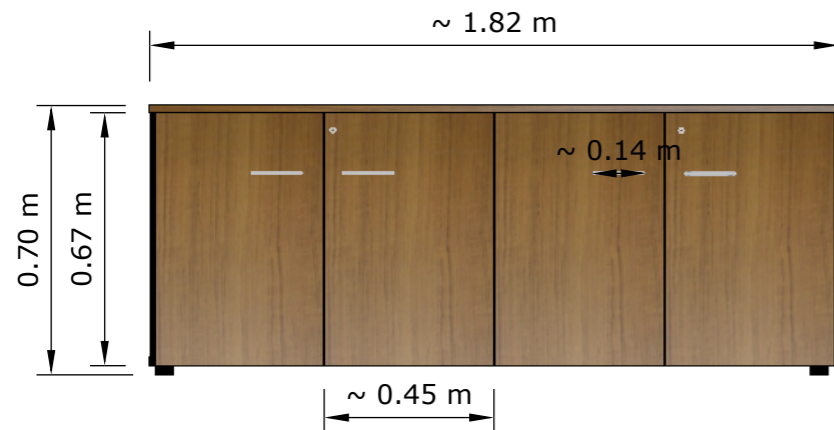

ALZADO LATERAL

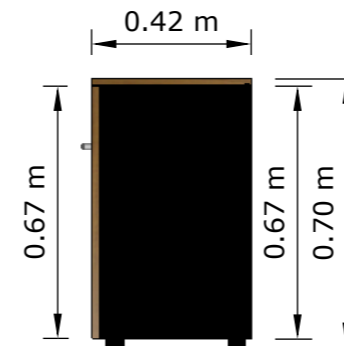

**UNIVERSIDAD
CATÓLICA
SANTIAGO DE
GUAYAQUIL**



**FACULTAD DE
ARQUITECTURA Y
DISEÑO**



**CARRERA DISEÑO
DE INTERIORES**

TRABAJO DE TITULACIÓN PREVIO A
LA OBTENCIÓN DEL TÍTULO DE
LICENCIADA EN INTERIORES

TEMA:
REDISEÑO DE LA UNIDAD EDUCATIVA FISCAL
PROVINCIA DE MANABÍ

CONTIENE:
DISEÑO DEL MUEBLE

ALUMNA:
KAREN SOFÍA MOYA BONILLA

TUTOR: DIS. CATHERINE CABANILLA LEÓN, MGS

ESCALA:
1:20

FECHA:
MARZO 2016

A-23

ARCHIVADOR DE RECTOR Y VICERRECTOR

DESPIECE

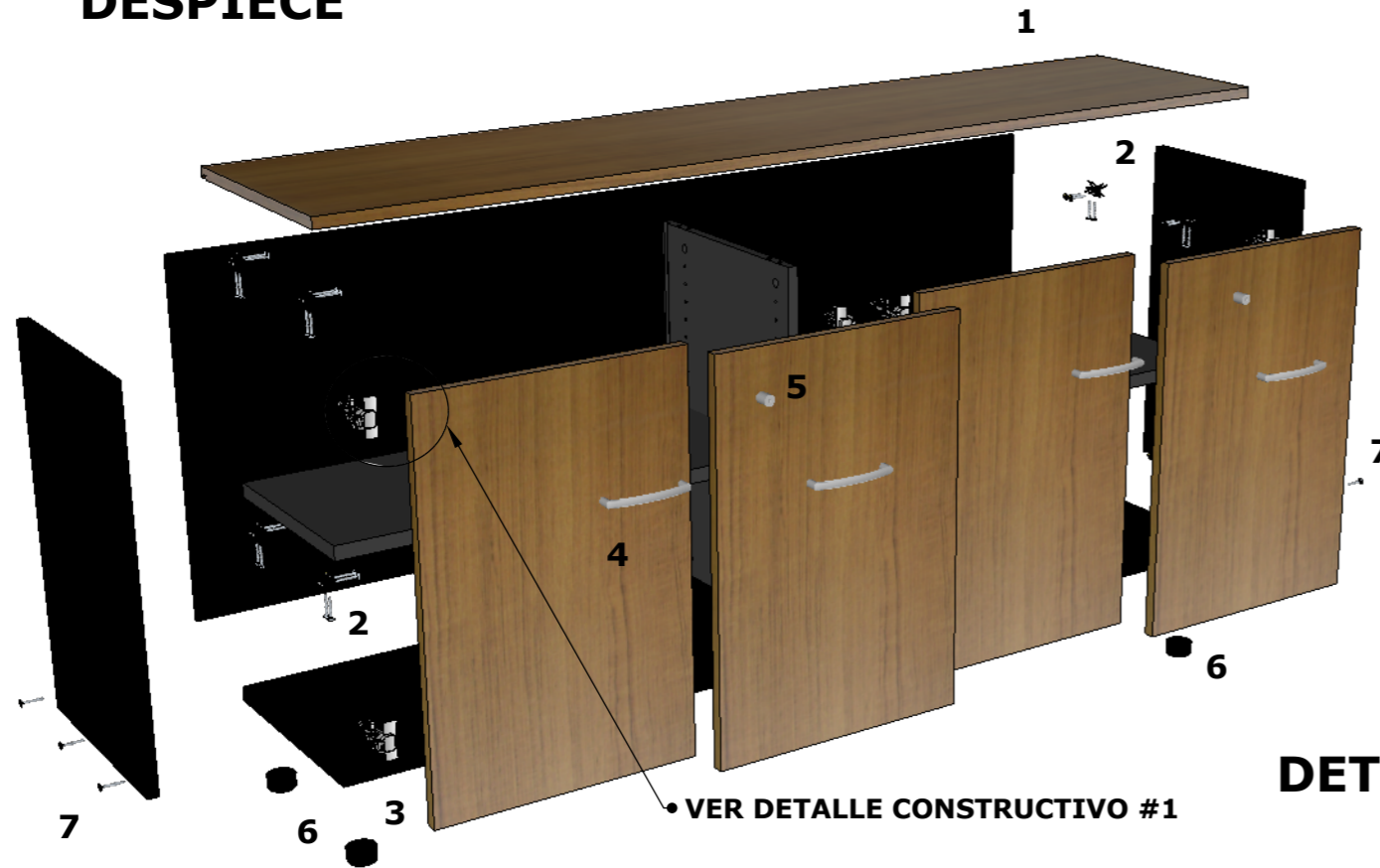

DETALLE CONSTRUCTIVO #1

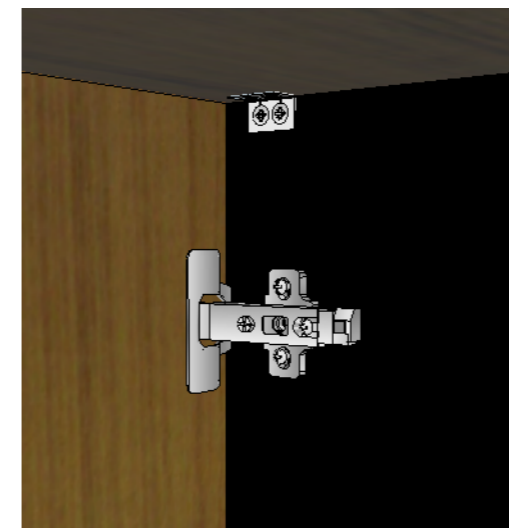

1. TABLERO AGLOMERADO LAMINADO EN FÓRMICA CON TEXTURA DE MADERA Y COLOR NEGRO
2. ESCUADRA DE ACERO CON TORNILLOS PHILLIPS DE 6"
3. BISAGRA DE CAZOLETA DE 35mm
4. AGARRADERA DE ACERO DE 12 x 160mm
5. SEGURO De CAJÓN
6. SOPORTE DE PLÁSTICO
7. TORNILLOS PHILLIPS DE 6"

1. SE COLOCAN LAS ESCUADRAS Y SE ATORNILLAN LOS TORNILLOS PARA UNIR LOS TABLEROS.

2. SE PROCEDE HACER UN HUECO EN UN TABLERO PARA COLOCAR UNA PARTE DE LA BISAGRA, MIENTRAS LA OTRA PARTE ES ATORNILLADA EN EL TABLERO PROXIMO A ESTE.



UNIVERSIDAD
CATÓLICA
SANTIAGO DE
GUAYAQUIL



FACULTAD DE
ARQUITECTURA Y
DISEÑO



CARRERA DISEÑO
DE INTERIORES

TRABAJO DE TITULACIÓN PREVIO A
LA OBTENCIÓN DEL TÍTULO DE
LICENCIADA EN INTERIORES

TEMA:
REDISEÑO DE LA UNIDAD EDUCATIVA FISCAL
PROVINCIA DE MANABÍ

CONTIENE:
DISEÑO DEL MUEBLE

ALUMNA:
KAREN SOFÍA MOYA BONILLA

TUTOR: DIS. CATHERINE CABANILLA LEÓN, MGS

ESCALA:
1:20

FECHA:
MARZO 2016

A-24

ESTANTERÍA DE INICIAL Y 1ERO DE BÁSICA

PLANTA

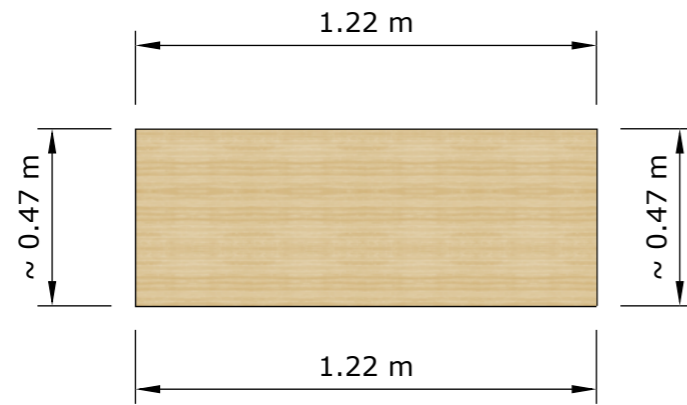

PERSPECTIVA

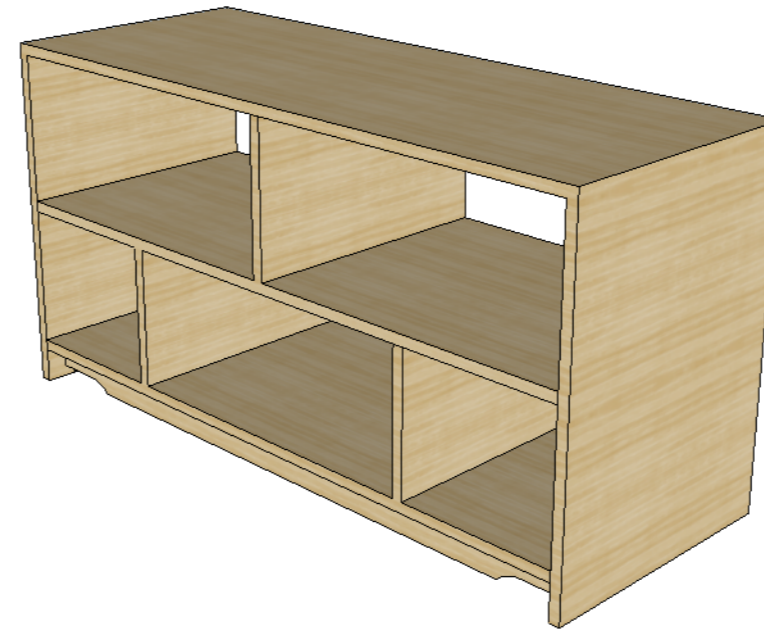

ALZADO FRONTAL

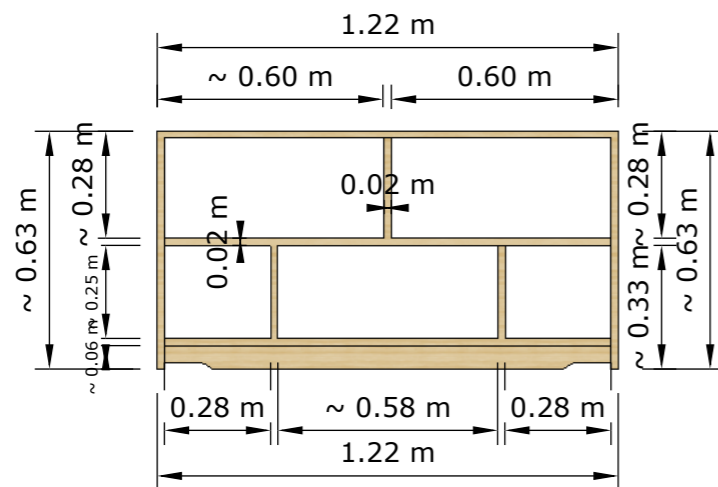

ALZADO LATERAL

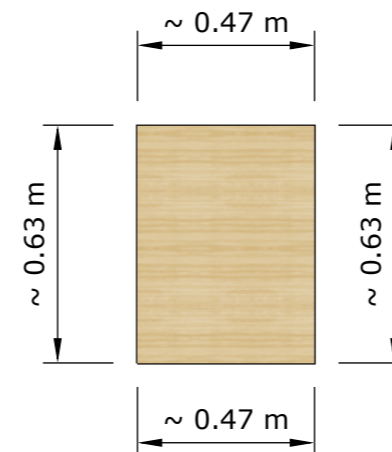

**UNIVERSIDAD
CATÓLICA
SANTIAGO DE
GUAYAQUIL**



**FACULTAD DE
ARQUITECTURA Y
DISEÑO**



**CARRERA DISEÑO
DE INTERIORES**

TRABAJO DE TITULACIÓN PREVIO A
LA OBTENCIÓN DEL TÍTULO DE
LICENCIADA EN INTERIORES

TEMA:
REDISEÑO DE LA UNIDAD EDUCATIVA FISCAL
PROVINCIA DE MANABÍ

CONTIENE:
DISEÑO DEL MUEBLE

ALUMNA:
KAREN SOFÍA MOYA BONILLA

TUTOR: DIS. CATHERINE CABANILLA LEÓN, MGS

ESCALA:
1:20

FECHA:
MARZO 2016

A-25

ESTANTERÍA DE INICIAL Y 1ERO DE BÁSICA

DETALLE CONSTRUCTIVO #1

DESPIECE

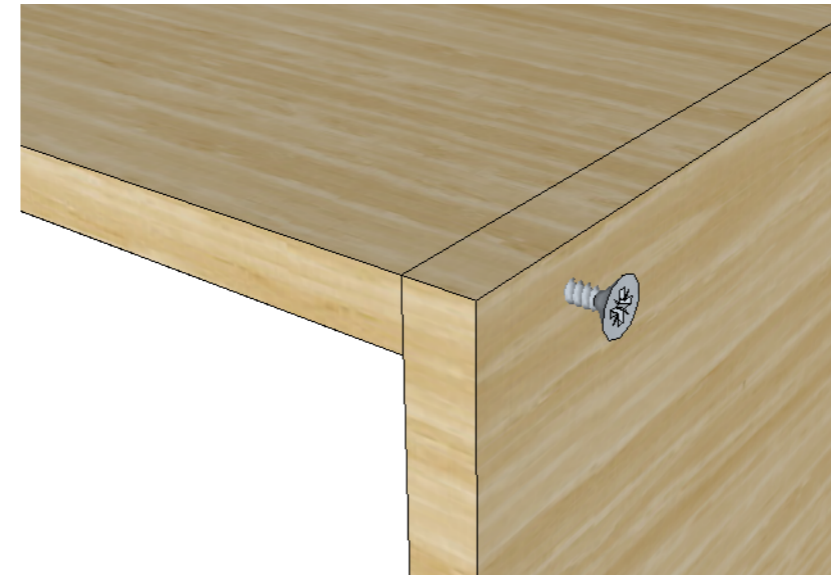
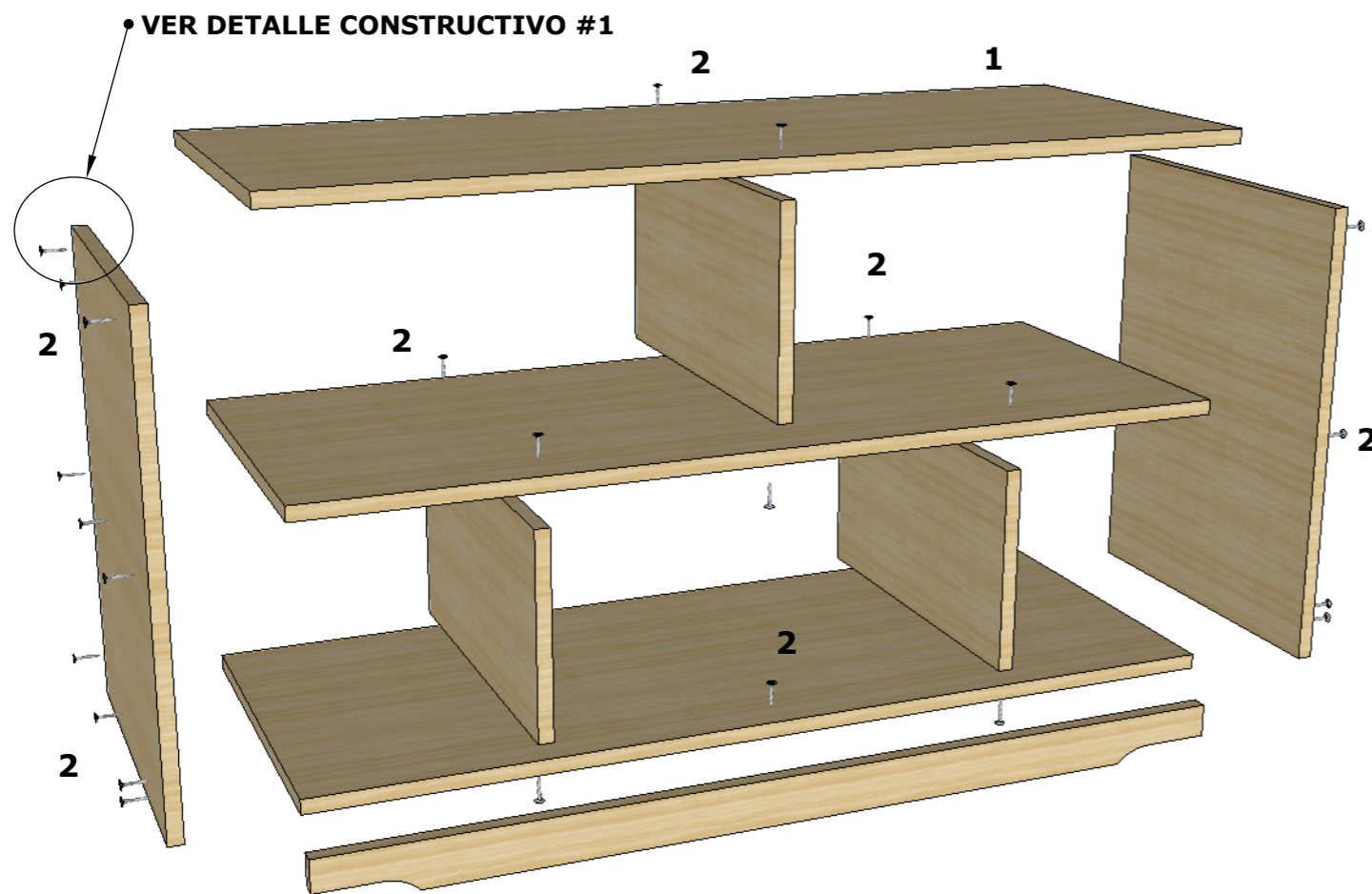

SE JUNTAN LAS TABLAS DE MADERA Y SE ENROSCAN LOS TORNILLOS CUIDADOSAMENTE PARA ASEGURAR QUE VAYAN RECTOS.

1. MADERA DE PINO DE 2CM DE ESPESOR

2. TORNILLOS CABEZA PHILLIPS DE 6"



UNIVERSIDAD
CATÓLICA
SANTIAGO DE
GUAYAQUIL



FACULTAD DE
ARQUITECTURA Y
DISEÑO



CARRERA DISEÑO
DE INTERIORES

TRABAJO DE TITULACIÓN PREVIO A
LA OBTENCIÓN DEL TÍTULO DE
LICENCIADA EN INTERIORES

TEMA:
REDISEÑO DE LA UNIDAD EDUCATIVA FISCAL
PROVINCIA DE MANABÍ

CONTIENE:
DISEÑO DEL MUEBLE

ALUMNA:
KAREN SOFÍA MOYA BONILLA

TUTOR: DIS. CATHERINE CABANILLA LEÓN, MGS

ESCALA:
1:20

FECHA:
MARZO 2016

A-26

ESCRITORIO DE SECRETARIA

PLANTA

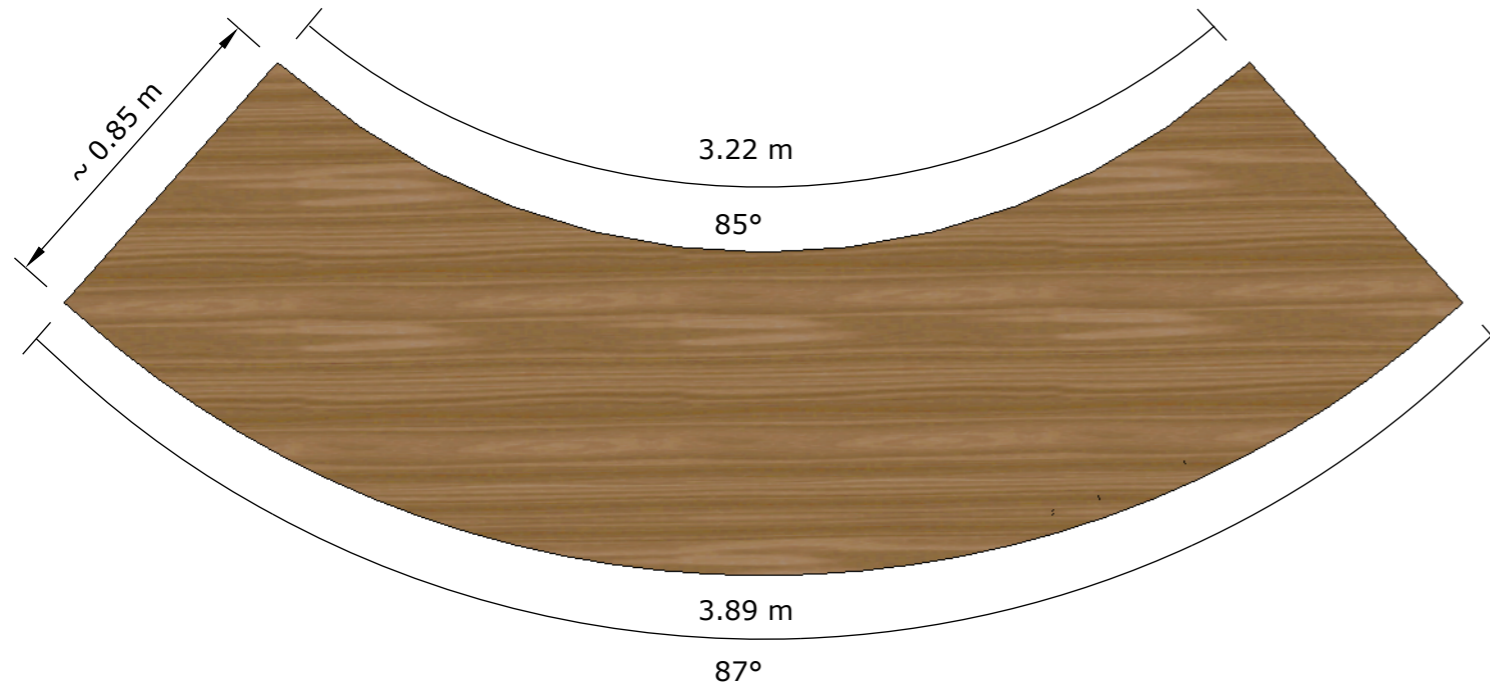

ALZADO LATERAL IZQUIERDO

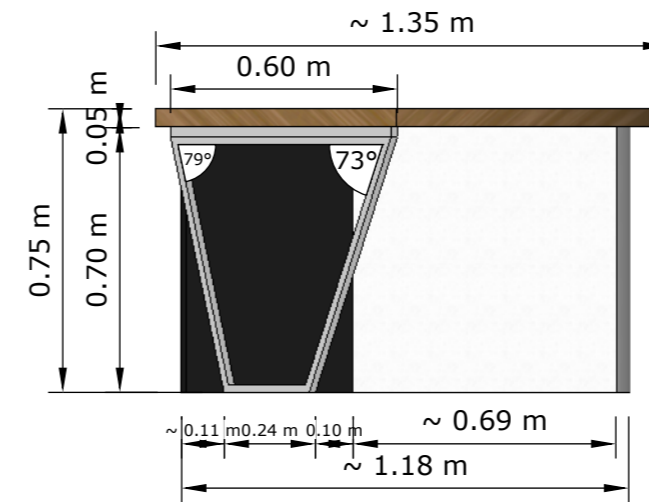

ALZADO FRONTAL

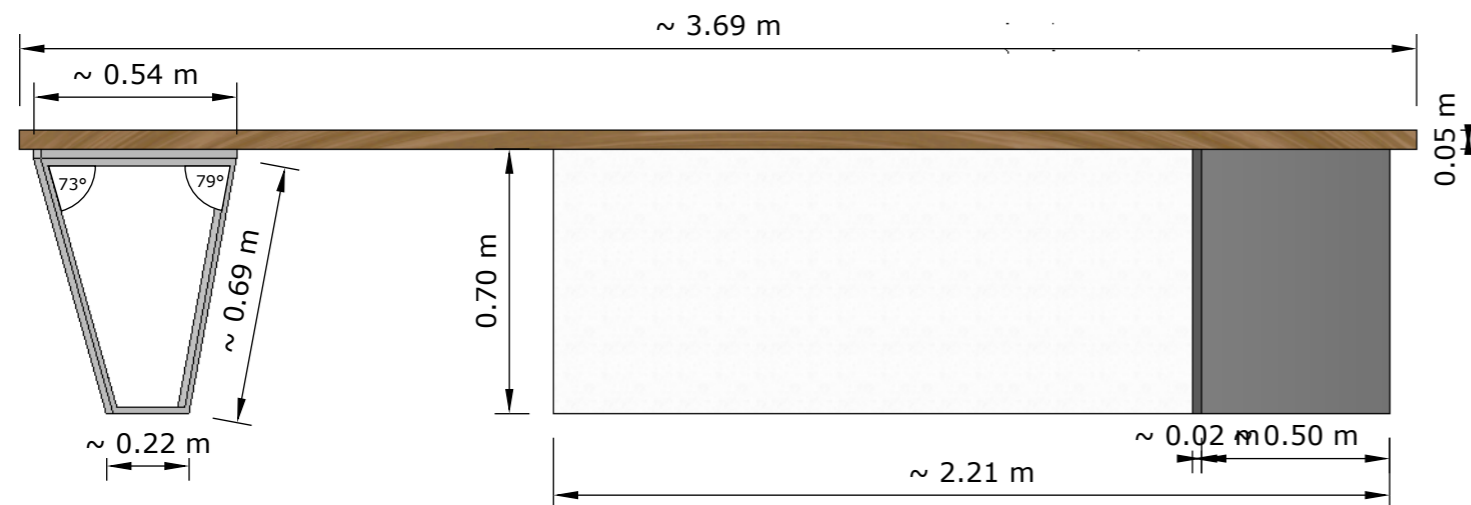

ALZADO LATERAL DERECHO

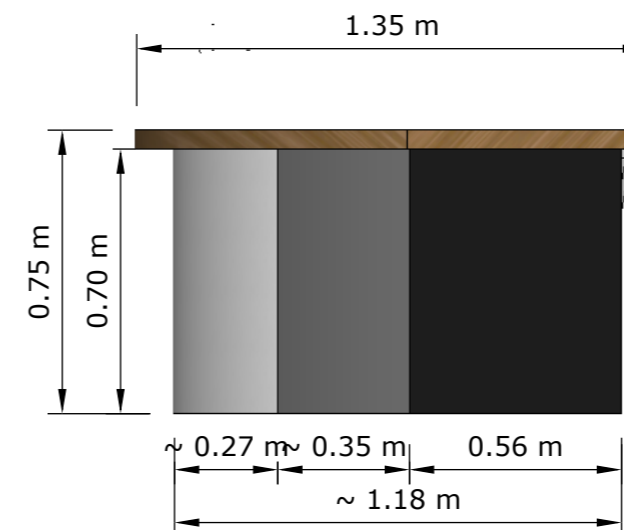

UNIVERSIDAD
CATÓLICA
SANTIAGO DE
GUAYAQUIL



FACULTAD DE
ARQUITECTURA Y
DISEÑO



CARRERA DISEÑO
DE INTERIORES

TRABAJO DE TITULACIÓN PREVIO A
LA OBTENCIÓN DEL TÍTULO DE
LICENCIADA EN INTERIORES

TEMA:
REDISEÑO DE LA UNIDAD EDUCATIVA FISCAL
PROVINCIA DE MANABÍ

CONTIENE:
DISEÑO DEL MUEBLE

ALUMNA:
KAREN SOFÍA MOYA BONILLA

TUTOR: DIS. CATHERINE CABANILLA LEÓN, MGS

ESCALA:
1:20

FECHA:
MARZO 2016

A-27

ESCRITORIO DE SECRETARIA

PERSPECTIVA

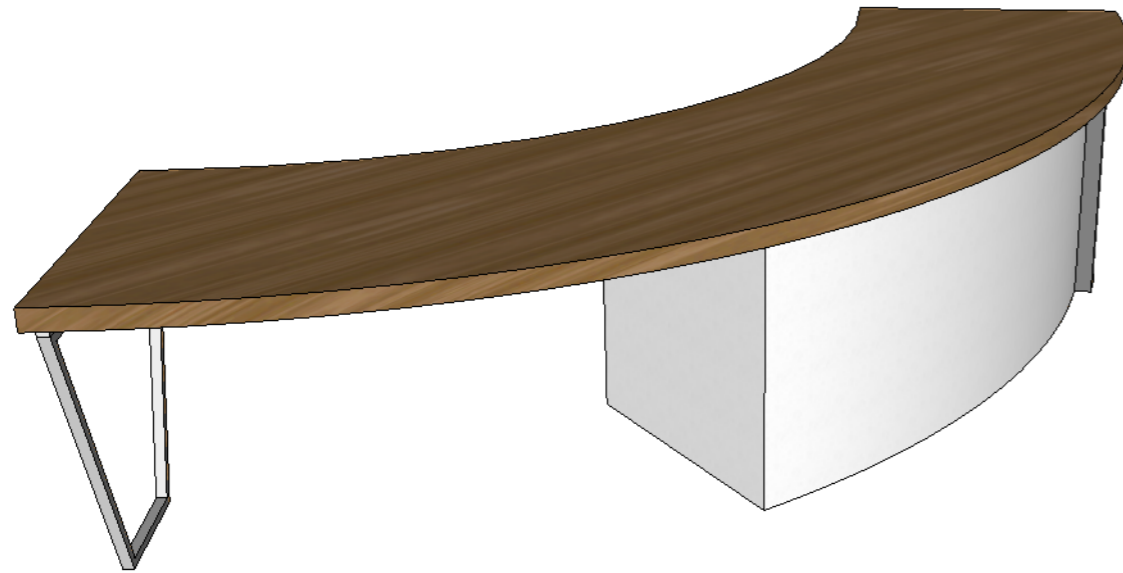

DETALLE CONSTRUCTIVO #1



SE FIJA EL TORNILLO AUTOPERFORANTE EN EL SOPORTE DE ACERO JUNTO AL TABLERO, Y SE REALIZA UN AJUSTE ADECUADO PARA QUE EL MUEBLE SEA ESTABLE.

DESPIECE

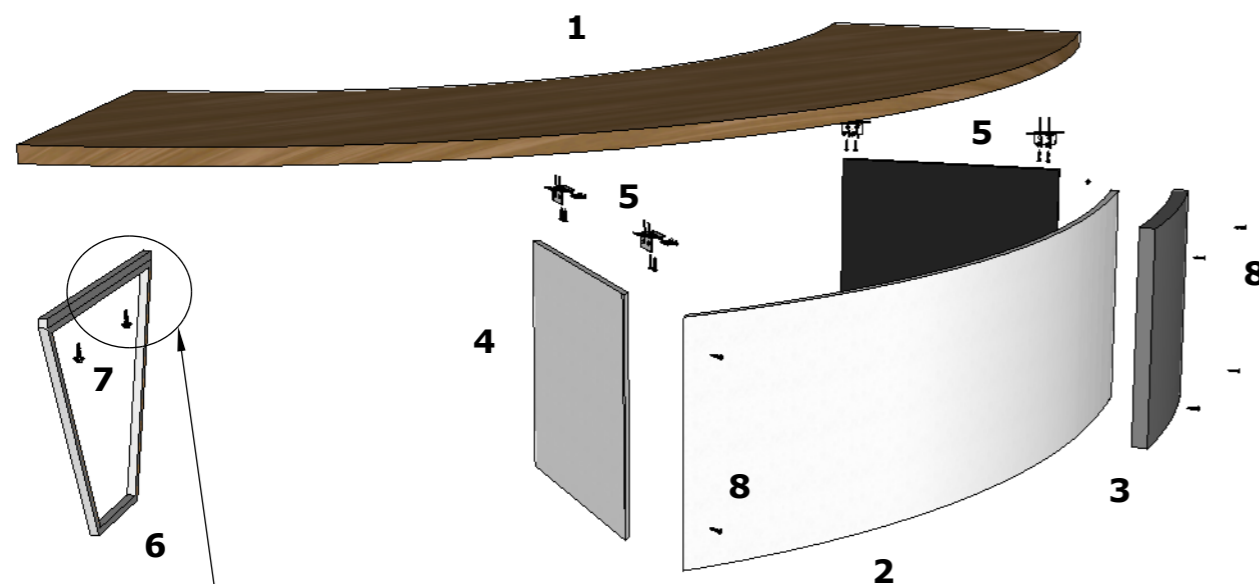

• VER DETALLE CONSTRUCTIVO #1

1. TABLERO MDF DE 18mm LAMINADO EN FÓRMICA WILD PECAN V8409 CON TEXTURA DE MADERA
2. ESTRUCTURA LAMINADA CON RECUBRIMIENTO DE FÓRMICA CRYSTAL WHITE F3091
3. ESTRUCTURA LAMINADA CON RECUBRIMIENTO DE FÓRMICA SPARTA K2081
4. TABLERO MDF DE 18mm LAMINADO EN FÓRMICA CRYSTAL WHITE F3091 Y DIAMOND BLACK F2253
5. ESCUADRA DE ACERO CON TORNILLOS PHILLIPS DE 6"
6. SOPORTE DE ACERO
7. TORNILLOS AUTOPERFORANTES DE 14"
8. TORNILLOS PHILLIPS DE 6"



UNIVERSIDAD
CATÓLICA
SANTIAGO DE
GUAYAQUIL



FACULTAD DE
ARQUITECTURA Y
DISEÑO



CARRERA DISEÑO
DE INTERIORES

TRABAJO DE TITULACIÓN PREVIO A
LA OBTENCIÓN DEL TÍTULO DE
LICENCIADA EN INTERIORES

TEMA:
REDISEÑO DE LA UNIDAD EDUCATIVA FISCAL
PROVINCIA DE MANABÍ

CONTIENE:
DISEÑO DEL MUEBLE

ALUMNA:
KAREN SOFÍA MOYA BONILLA

TUTOR: DIS. CATHERINE CABANILLA LEÓN, MGS

ESCALA:
1:20

FECHA:
MARZO 2016

A-28

ESTANTERÍA DE INICIAL Y 1ERO DE BÁSICA

PLANTA

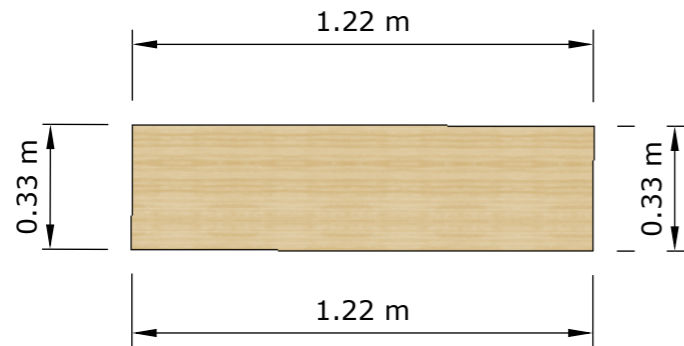

PERSPECTIVA

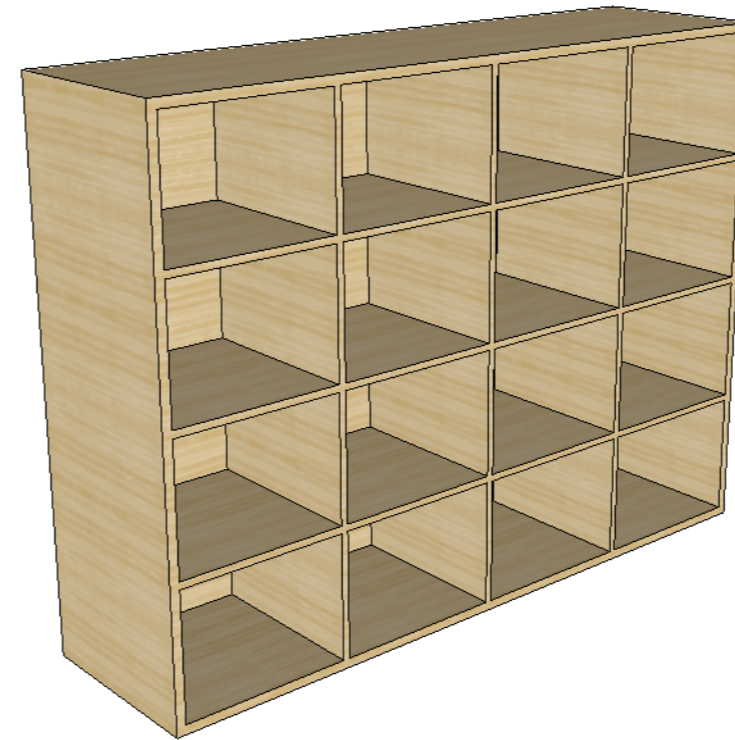

ALZADO FRONTAL

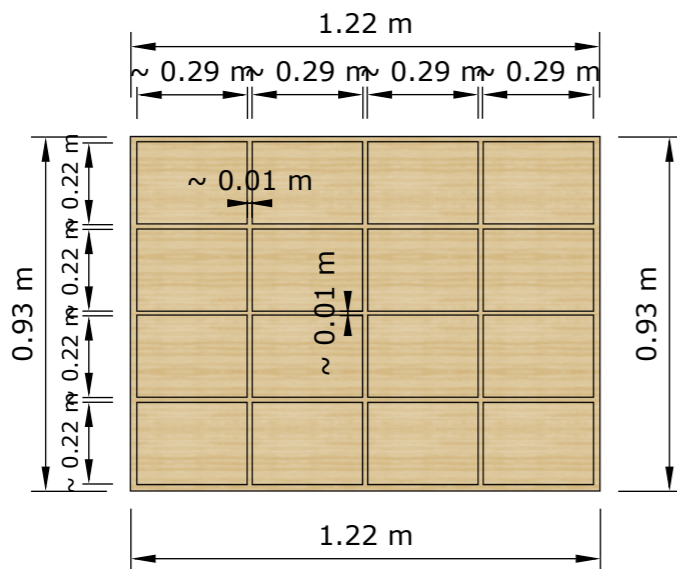

ALZADO LATERAL



**UNIVERSIDAD
CATÓLICA
SANTIAGO DE
GUAYAQUIL**



**FACULTAD DE
ARQUITECTURA Y
DISEÑO**



**CARRERA DISEÑO
DE INTERIORES**

TRABAJO DE TITULACIÓN PREVIO A
LA OBTENCIÓN DEL TÍTULO DE
LICENCIADA EN INTERIORES

TEMA:
REDISEÑO DE LA UNIDAD EDUCATIVA FISCAL
PROVINCIA DE MANABÍ

CONTIENE:
DISEÑO DEL MUEBLE

ALUMNA:
KAREN SOFÍA MOYA BONILLA

TUTOR: DIS. CATHERINE CABANILLA LEÓN, MGS

ESCALA:
1:20

FECHA:
MARZO 2016

A-29

ESTANTERÍA DE INICIAL Y 1ERO DE BÁSICA

DETALLE CONSTRUCTIVO #1

DESPIECE

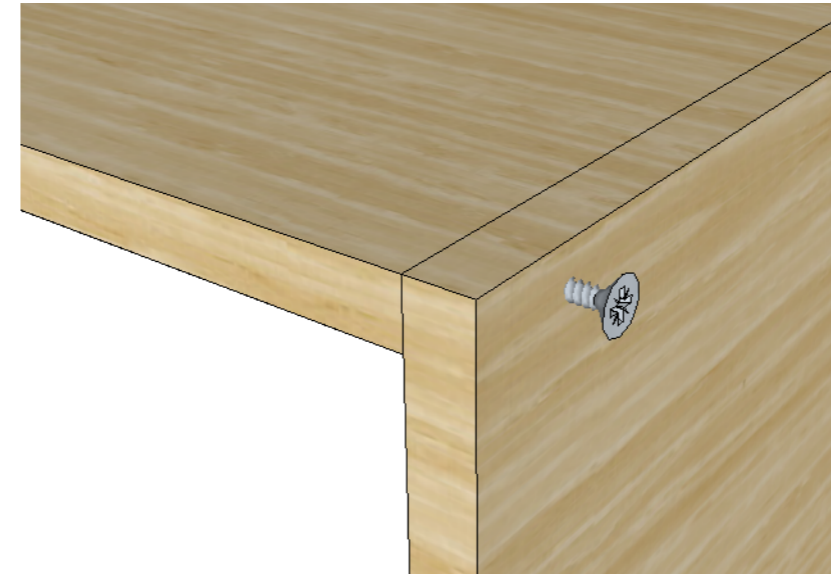
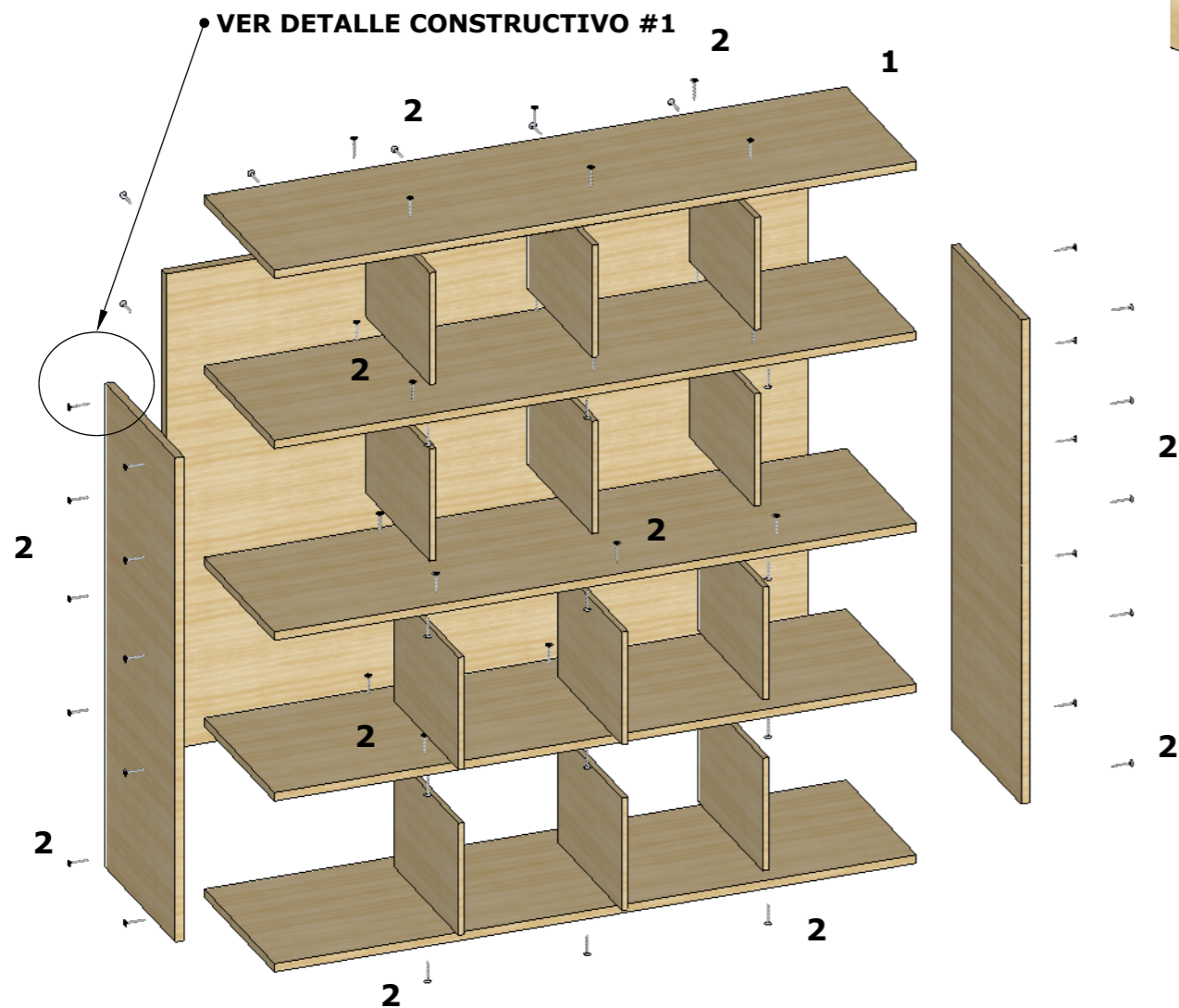

SE JUNTAN LAS TABLAS DE MADERA Y SE ENROSCAN LOS TORNILLOS CUIDADOSAMENTE PARA ASEGURAR QUE VAYAN RECTOS.

1. MADERA DE PINO DE 2CM DE ESPESOR

2. TORNILLOS CABEZA PHILLIPS DE 6"



UNIVERSIDAD
CATÓLICA
SANTIAGO DE
GUAYAQUIL



FACULTAD DE
ARQUITECTURA Y
DISEÑO



CARRERA DISEÑO
DE INTERIORES

TRABAJO DE TITULACIÓN PREVIO A
LA OBTENCIÓN DEL TÍTULO DE
LICENCIADA EN INTERIORES

TEMA:
REDISEÑO DE LA UNIDAD EDUCATIVA FISCAL
PROVINCIA DE MANABÍ

CONTIENE:
DISEÑO DEL MUEBLE

ALUMNA:
KAREN SOFÍA MOYA BONILLA

TUTOR: DIS. CATHERINE CABANILLA LEÓN, MGS

ESCALA:
1:20

FECHA:
MARZO 2016

A-30

ESTANTERÍA DE SECRETARÍA

PLANTA

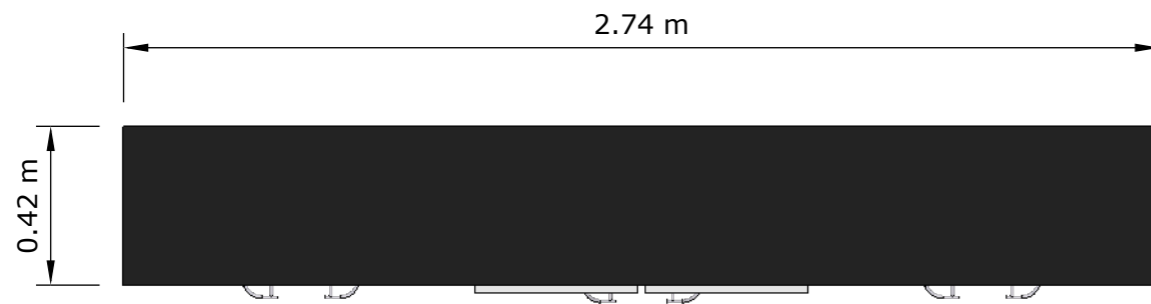

PERSPECTIVA

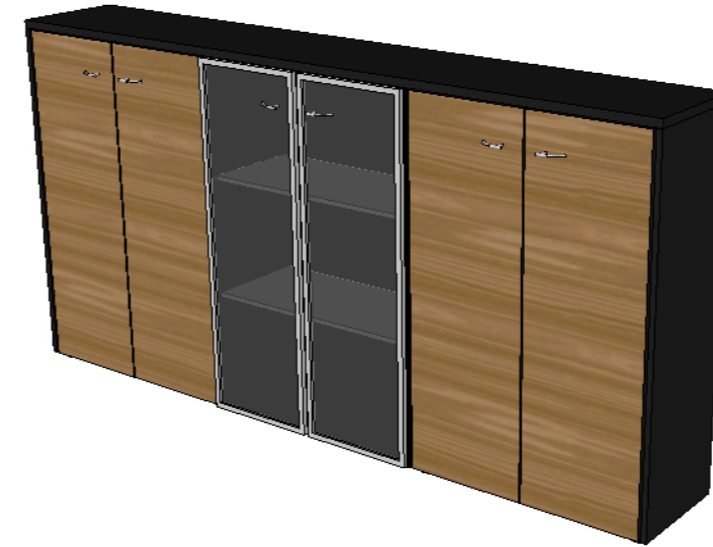

ALZADO FRONTAL

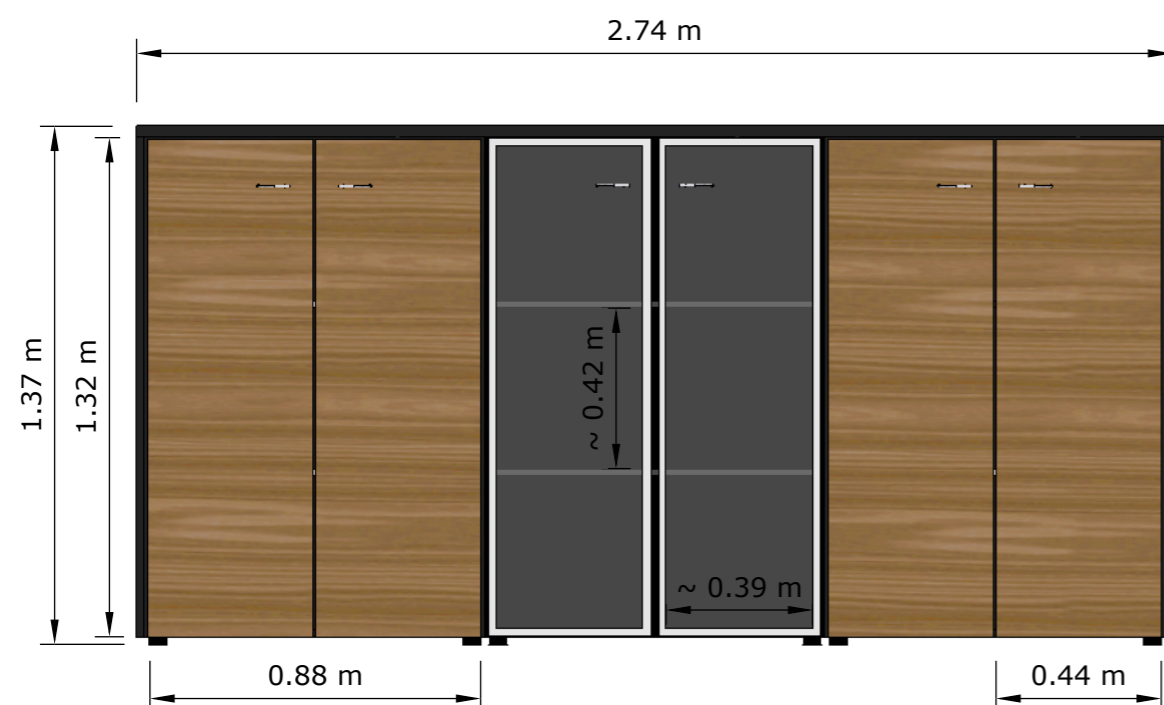

ALZADO LATERAL

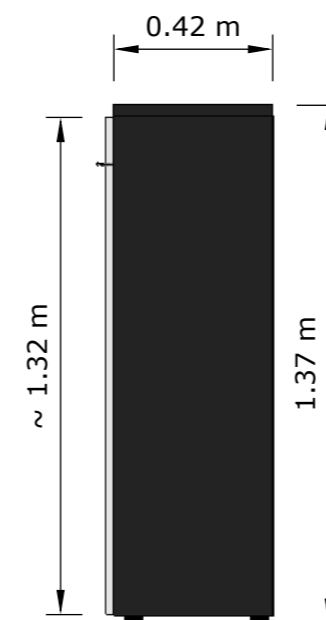

UNIVERSIDAD
CATÓLICA
SANTIAGO DE
GUAYAQUIL



FACULTAD DE
ARQUITECTURA Y
DISEÑO



CARRERA DISEÑO
DE INTERIORES

TRABAJO DE TITULACIÓN PREVIO A
LA OBTENCIÓN DEL TÍTULO DE
LICENCIADA EN INTERIORES

TEMA:
REDESIGNO DE LA UNIDAD EDUCATIVA FISCAL
PROVINCIA DE MANABÍ

CONTIENE:
DISEÑO DEL MUEBLE

ALUMNA:
KAREN SOFÍA MOYA BONILLA

TUTOR: DIS. CATHERINE CABANILLA LEÓN, MGS

ESCALA:
1:20

FECHA:
MARZO 2016

A-31

ESTANTERÍA DE SECRETARÍA

DESPIECE

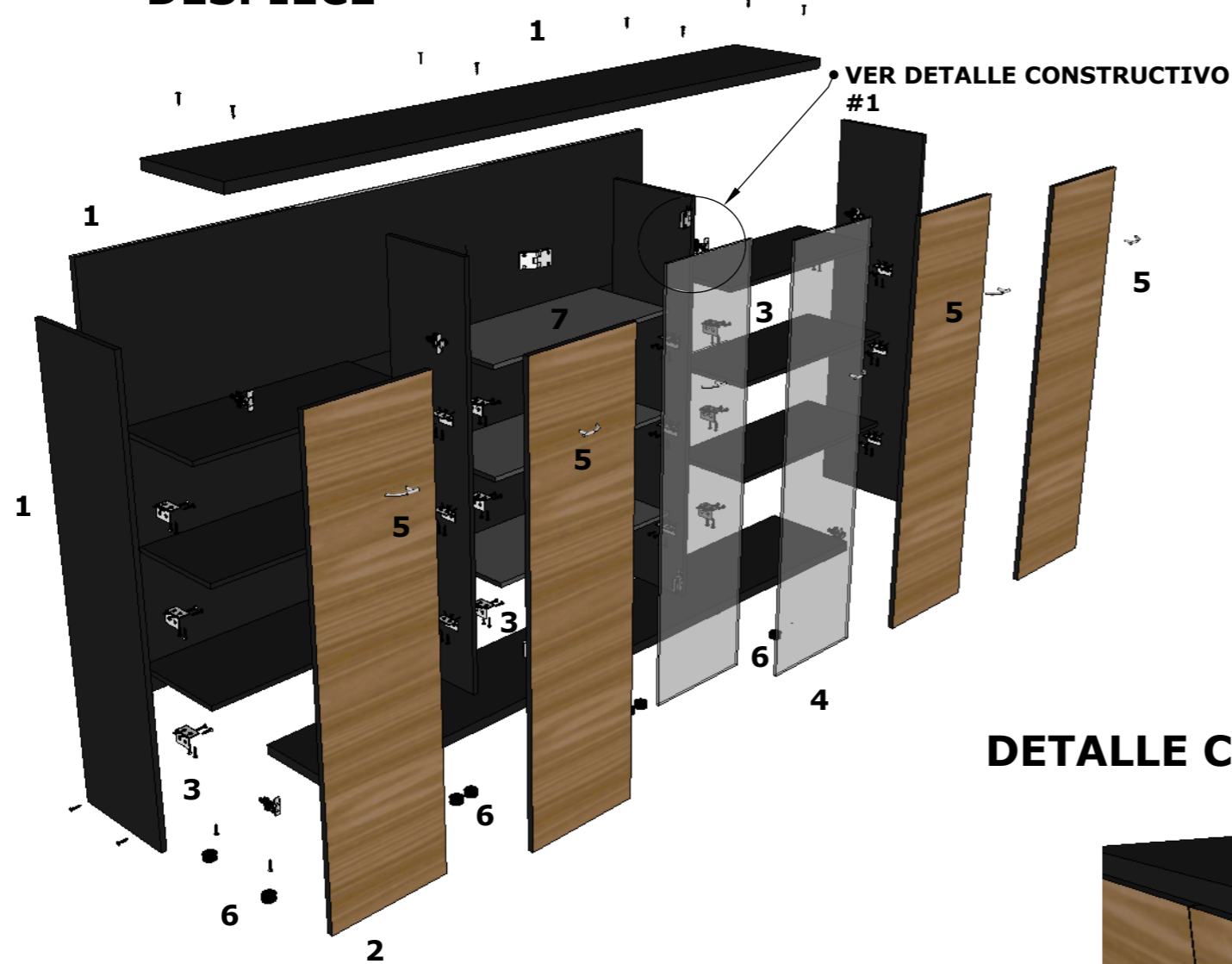

DETALLE CONSTRUCTIVO #1

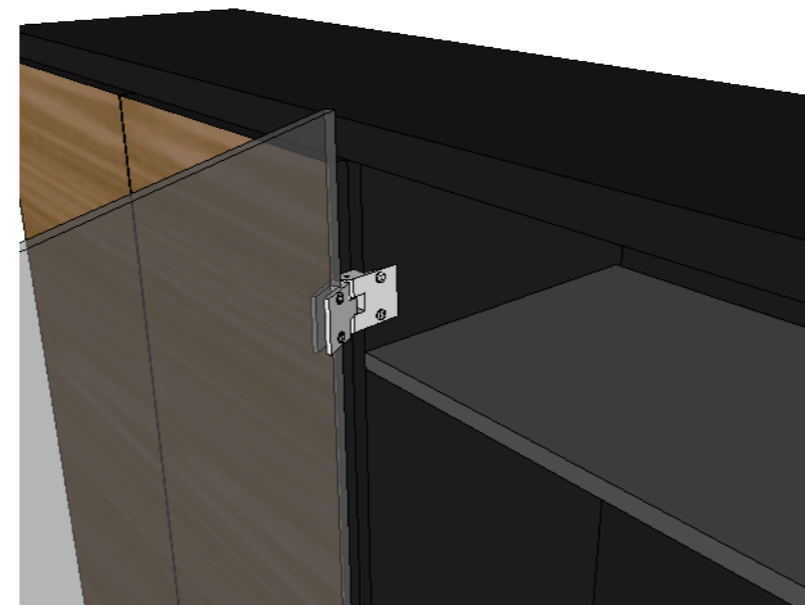

SE FIJAN LOS TORNILLOS EN EL HERRAJE CON LA PUERTA Y EL TABLERO. SE AJUSTA HASTA CIERTO PUNTO PARA NO AFECTAR EL VIDRIO

1. TABLERO MDF DE 18mm LAMINADO EN FÓRMICA DIAMOND BLACK F2253

2. TABLERO MDF DE 18mm LAMINADO EN FÓRMICA WILD PECAN V8409 CON TEXTURA DE MADERA

3. ESCUADRA DE ACERO CON TORNILLOS PHILLIPS DE 6"

4. VIDRIO DE CRISTAL MONOLÍTICO DE 5mm

5. AGARRADERA DE ACERO INOXIDABLE 12 X 160mm

6. SOPORTE DE PLÁSTICO

7. HERRAJE DE ACERO INOXIDABLE DE 54mm



UNIVERSIDAD
CATÓLICA
SANTIAGO DE
GUAYAQUIL



FACULTAD DE
ARQUITECTURA Y
DISEÑO



CARRERA DISEÑO
DE INTERIORES

TRABAJO DE TITULACIÓN PREVIO A
LA OBTENCIÓN DEL TÍTULO DE
LICENCIADA EN INTERIORES

TEMA:
REDISEÑO DE LA UNIDAD EDUCATIVA FISCAL
PROVINCIA DE MANABÍ

CONTIENE:
DISEÑO DEL MUEBLE

ALUMNA:
KAREN SOFÍA MOYA BONILLA

TUTOR: DIS. CATHERINE CABANILLA LEÓN, MGS

ESCALA:
1:20

FECHA:
MARZO 2016

A-32

LIBRERO

PLANTA

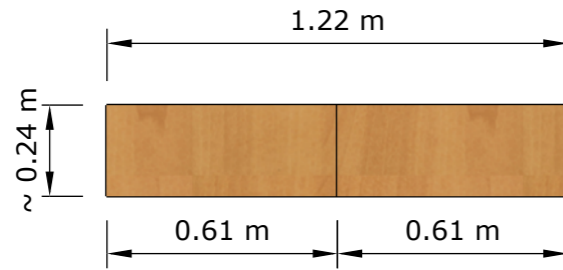

ALZADO FRONTAL

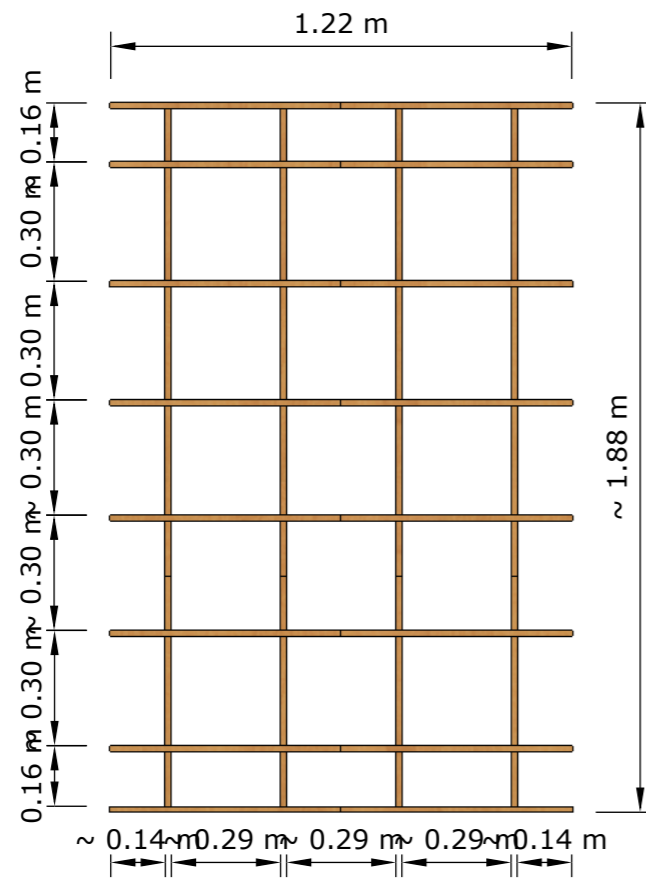

PERSPECTIVA

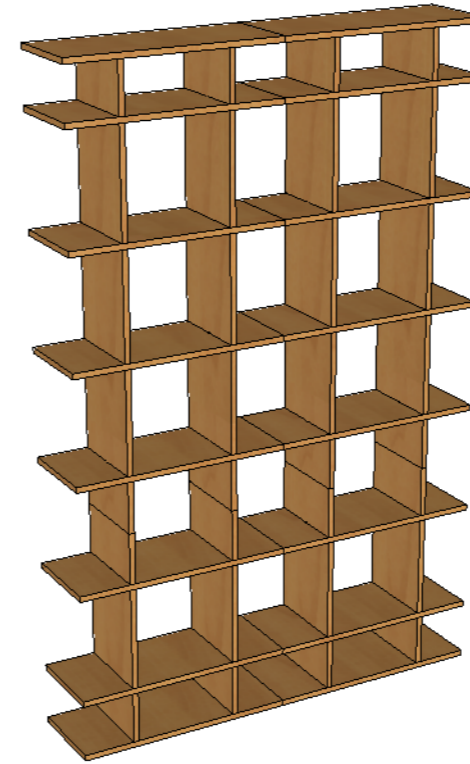

ALZADO LATERAL

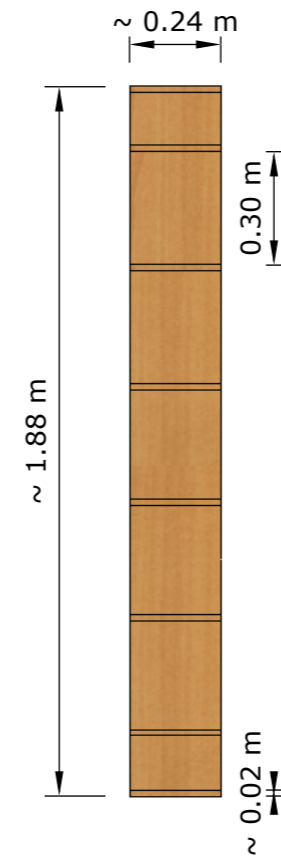

UNIVERSIDAD
CATÓLICA
SANTIAGO DE
GUAYAQUIL



FACULTAD DE
ARQUITECTURA Y
DISEÑO



CARRERA DISEÑO
DE INTERIORES

TRABAJO DE TITULACIÓN PREVIO A
LA OBTENCIÓN DEL TÍTULO DE
LICENCIADA EN INTERIORES

TEMA:
REDISEÑO DE LA UNIDAD EDUCATIVA FISCAL
PROVINCIA DE MANABÍ

CONTIENE:
DISEÑO DEL MUEBLE

ALUMNA:
KAREN SOFÍA MOYA BONILLA

TUTOR: DIS. CATHERINE CABANILLA LEÓN, MGS

ESCALA:
1:20

FECHA:
MARZO 2016

A-33

LIBRERO

DESPIECE

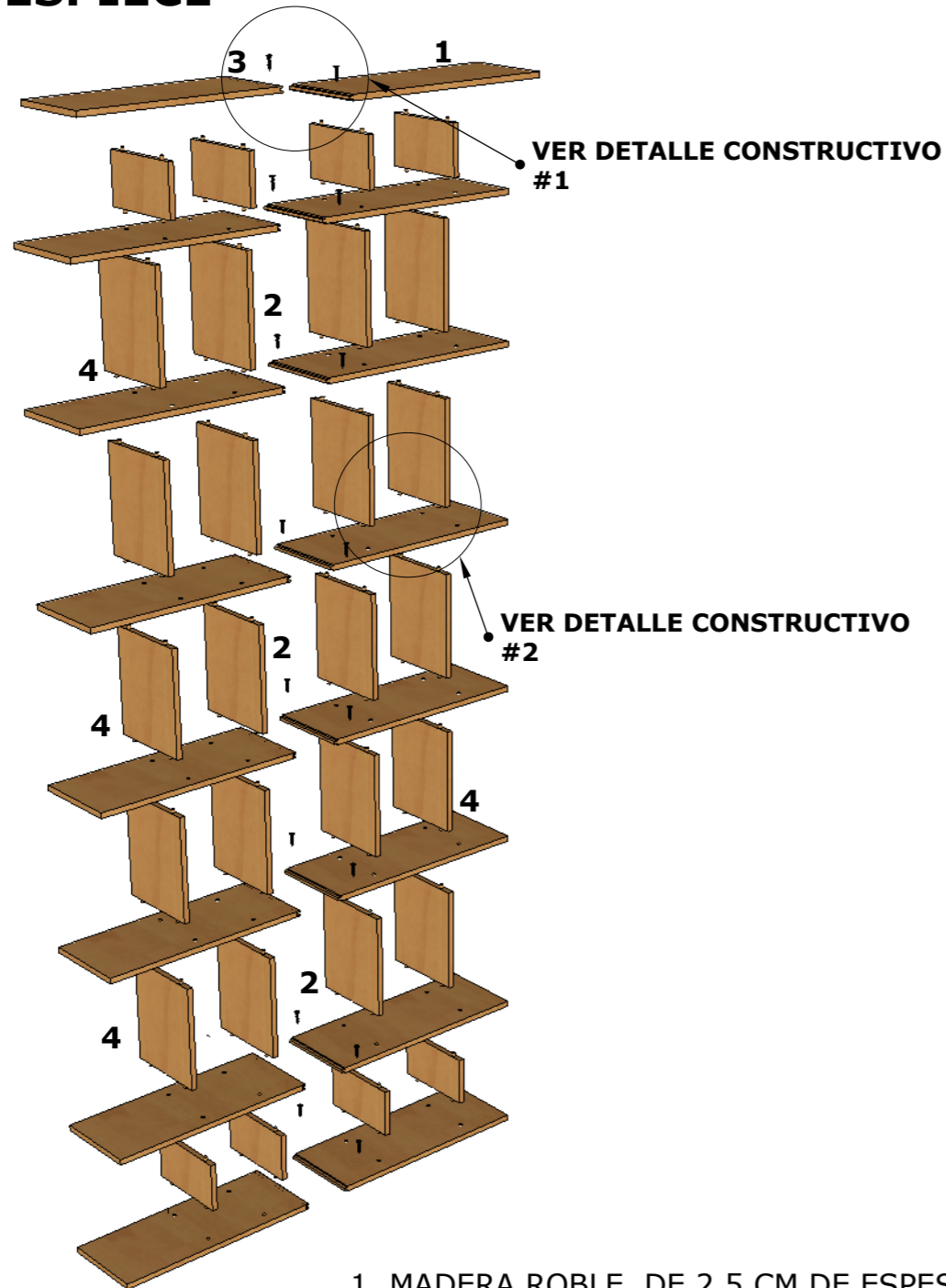

1. MADERA ROBLE DE 2,5 CM DE ESPESOR
2. TORNILLOS PHILLIPS DE 6"
3. ENSAMBLE MACHIHEMRADO
4. ENSAMBLE CON ESPIGA O TARUGOS

DETALLE CONSTRUCTIVO #1

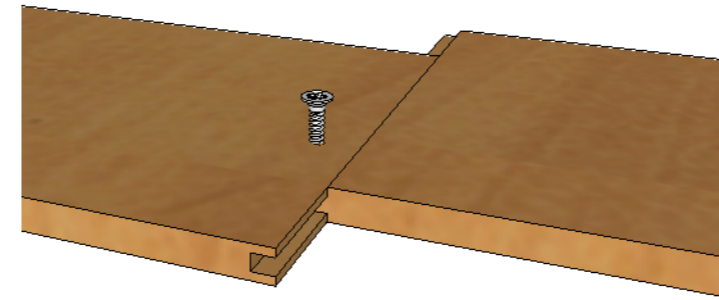

SE COLOCA COLA BLANCA EN LAS TABLAS Y SE UNEN POR MEDIO DEL ENSAMBLE MACHIHEMRADO. SE ATORNILLA AL FINAL PARA QUE TENGA RESISTENCIA.

DETALLE CONSTRUCTIVO #2

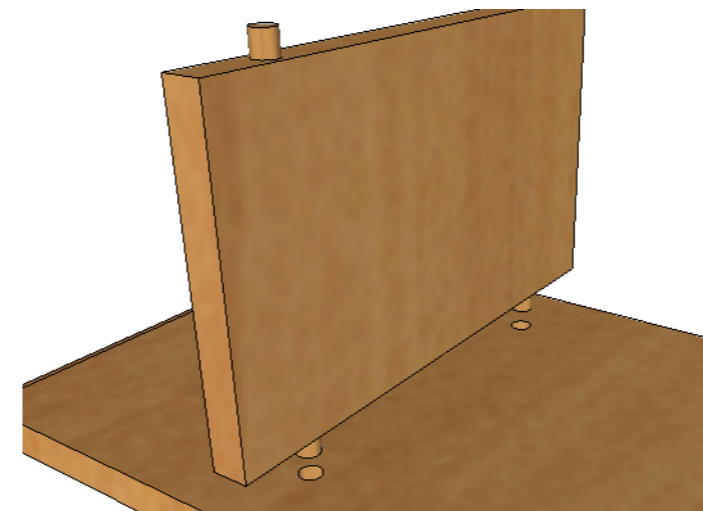

SE COLOCA COLA BLANCA EN LAS ESPIGAS Y SE LAS ENCAJA EN EL AGUJERO REALIZADO EN LA TABLAS.



UNIVERSIDAD
CATÓLICA
SANTIAGO DE
GUAYAQUIL



FACULTAD DE
ARQUITECTURA Y
DISEÑO



CARRERA DISEÑO
DE INTERIORES

TRABAJO DE TITULACIÓN PREVIO A
LA OBTENCIÓN DEL TÍTULO DE
LICENCIADA EN INTERIORES

TEMA:
REDISEÑO DE LA UNIDAD EDUCATIVA FISCAL
PROVINCIA DE MANABÍ

CONTIENE:
DISEÑO DEL MUEBLE

ALUMNA:
KAREN SOFÍA MOYA BONILLA

TUTOR: DIS. CATHERINE CABANILLA LEÓN, MGS

ESCALA:
1:20

FECHA:
MARZO 2016

A-34

MESA

PLANTA

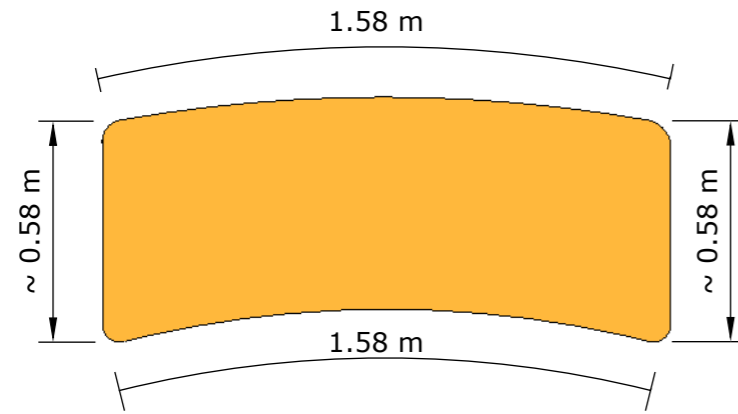

PERSPECTIVA



ALZADO FRONTAL

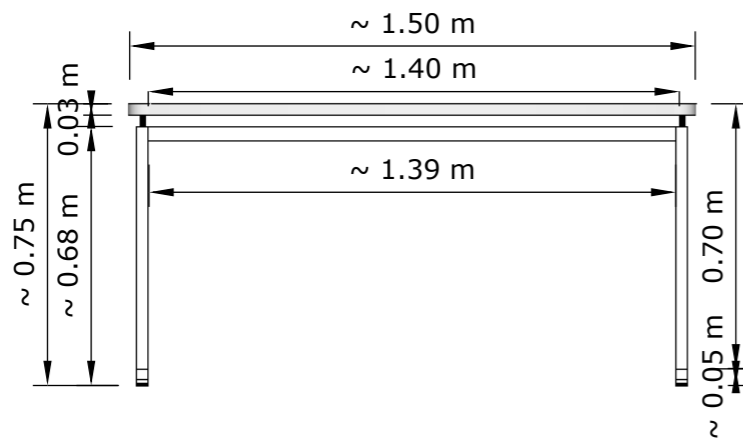

ALZADO LATERAL

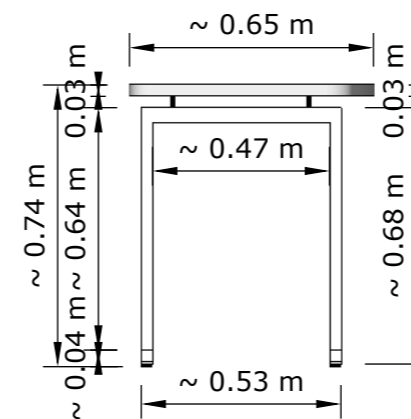

UNIVERSIDAD
CATÓLICA
SANTIAGO DE
GUAYAQUIL



FACULTAD DE
ARQUITECTURA Y
DISEÑO



CARRERA DISEÑO
DE INTERIORES

TRABAJO DE TITULACIÓN PREVIO A
LA OBTENCIÓN DEL TÍTULO DE
LICENCIADA EN INTERIORES

TEMA:
REDISEÑO DE LA UNIDAD EDUCATIVA FISCAL
PROVINCIA DE MANABÍ

CONTIENE:
DISEÑO DEL MUEBLE

ALUMNA:
KAREN SOFÍA MOYA BONILLA

TUTOR: DIS. CATHERINE CABANILLA LEÓN, MGS

ESCALA:
1:20

FECHA:
MARZO 2016

A-35

MESA

DESPIECE

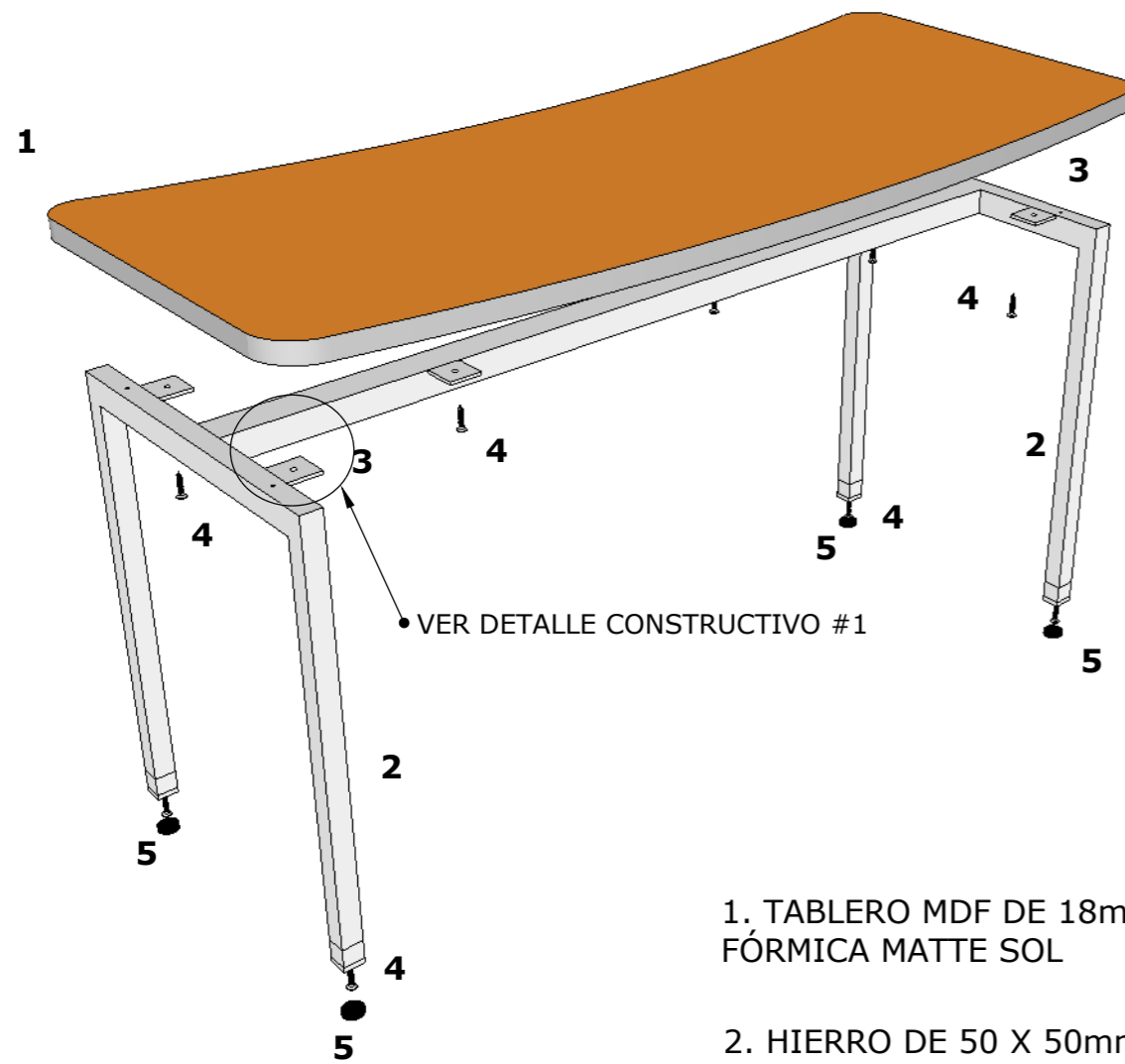

1. TABLERO MDF DE 18mm LAMINADO EN FÓRMICA MATTE SOL

2. HIERRO DE 50 X 50mm

3. PLATINA DE HIERRO DE 5cm

4. TORNILLOS PHILLIPS DE 6"

5. SOPORTE DE PLÁSTICO

DETALLE CONSTRUCTIVO #1

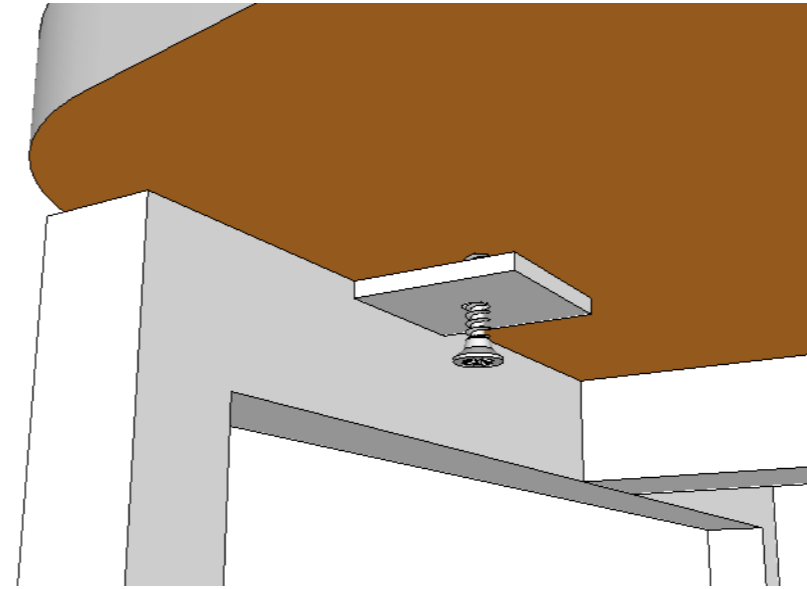

DESPUÉS DE SOLDAR LA PLATINA DE HIERRO CON LAS PATAS, SE ENROSCAN LOS TORNILLOS CON EL TABLERO. SE AJUSTAN LOS TORNILLOS ADECUADAMENTE A LA PLATINA PARA SUJETAR EL TABLERO.



UNIVERSIDAD
CATÓLICA
SANTIAGO DE
GUAYAQUIL



FACULTAD DE
ARQUITECTURA Y
DISEÑO



CARRERA DISEÑO
DE INTERIORES

TRABAJO DE TITULACIÓN PREVIO A
LA OBTENCIÓN DEL TÍTULO DE
LICENCIADA EN INTERIORES

TEMA:
REDISEÑO DE LA UNIDAD EDUCATIVA FISCAL
PROVINCIA DE MANABÍ

CONTIENE:
DISEÑO DEL MUEBLE

ALUMNA:
KAREN SOFÍA MOYA BONILLA

TUTOR:
DIS. CATHERINE CABANILLA LEÓN, MGS

ESCALA:
1:20

FECHA:
MARZO 2016

A-36

MUEBLE DE BAR

PLANTA

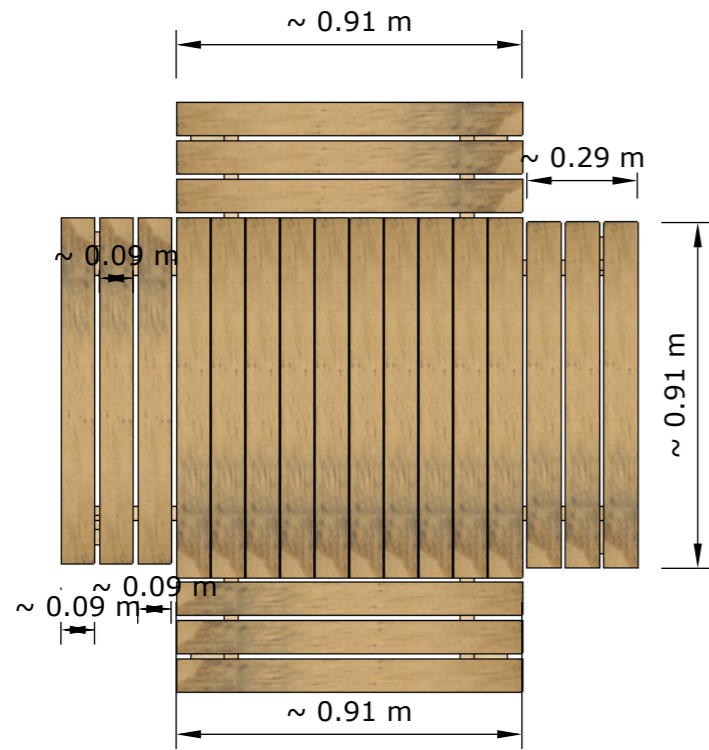

PERSPECTIVA

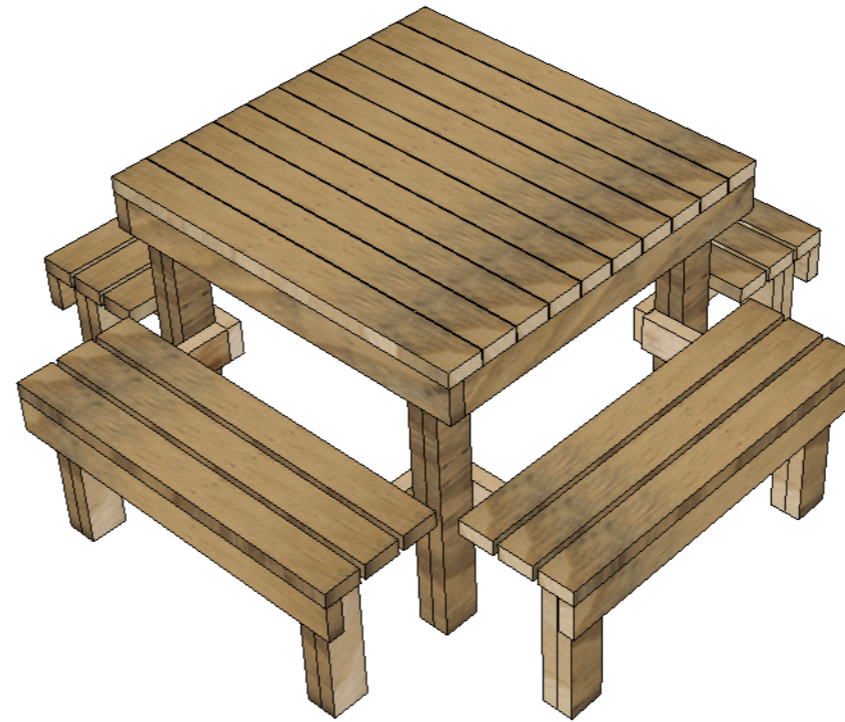

ALZADO FRONTAL

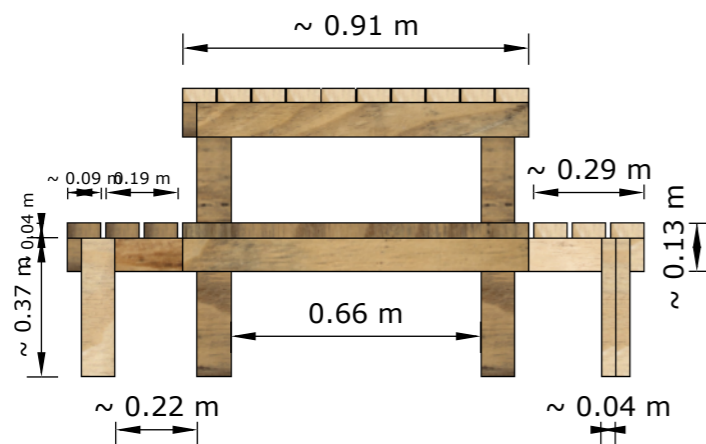

ALZADO LATERAL

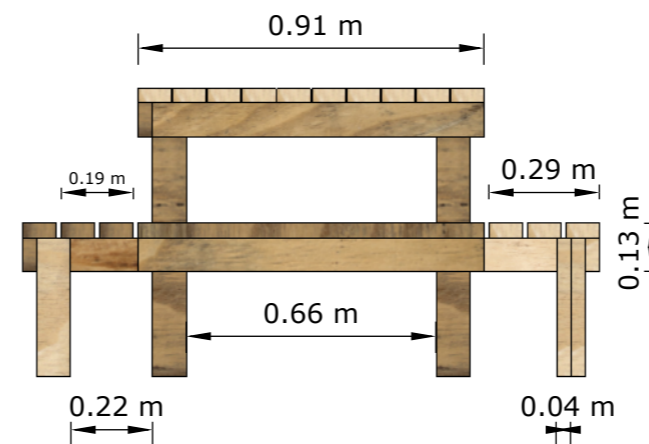

**UNIVERSIDAD
CATÓLICA
SANTIAGO DE
GUAYAQUIL**



**FACULTAD DE
ARQUITECTURA Y
DISEÑO**



**CARRERA DISEÑO
DE INTERIORES**

TRABAJO DE TITULACIÓN PREVIO A
LA OBTENCIÓN DEL TÍTULO DE
LICENCIADA EN INTERIORES

TEMA:
REDISEÑO DE LA UNIDAD EDUCATIVA FISCAL
PROVINCIA DE MANABÍ

CONTIENE:
DISEÑO DEL MUEBLE

ALUMNA:
KAREN SOFÍA MOYA BONILLA

TUTOR: DIS. CATHERINE CABANILLA LEÓN, MGS

ESCALA:
1:20

FECHA:
MARZO 2016

A-37

MUEBLE DE BAR

DESPIECE

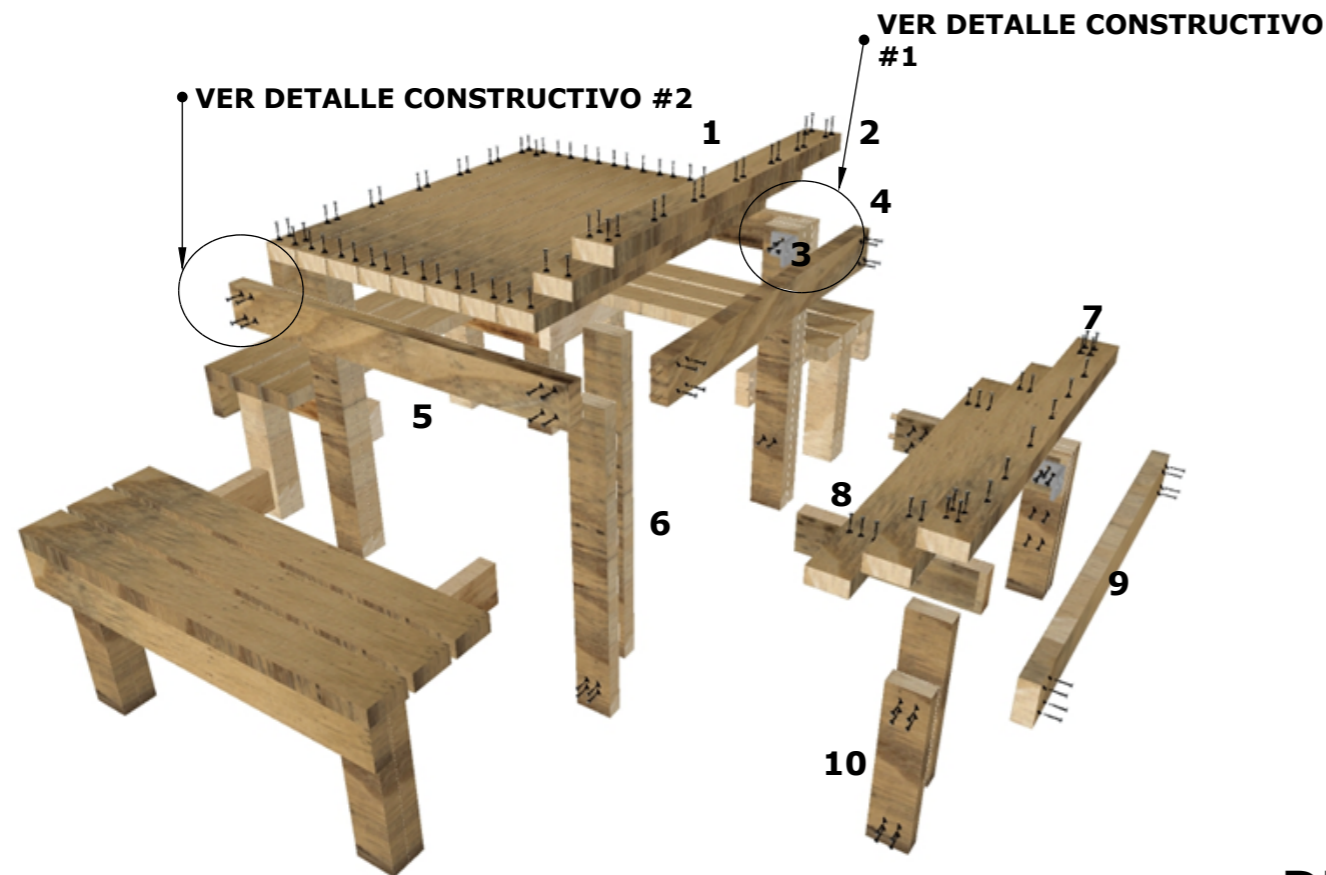

1. TIRAS MDF EN CRUDO DE EDIMCA DE 12mm DE GROSOR. ACABADO: TINTE OSCURO Y LACA
2. TORNILLOS DE MADERA PHILLIPS DE 6 X 1/2".
3. ENSAMBLE DE ESCUADRA METÁLICA Y TORNILLOS DE 6 X 1/2".
4. TRAVESAÑO DE MDF DE 12mm DE GROSOR. ACABADO: TINTE OSCURO Y LACA.
5. LARGUERO DE MDF EN CRUDO DE 12mm.
6. PATAS DE MDF EN CRUDO DE 12mm.
7. TIRAS DE MDF EN CRUDO DE EDIMCA DE 12mm DE GROSOR.
8. LARGUERO DE MDF DE 12mm DE GROSOR.
9. TRASERA DE MDF ENN CRUDO DE 12mm DE GROSOR.
10. PATAS DE MDF DE 12mm DE GROSOR.

DETALLE CONSTRUCTIVO #1

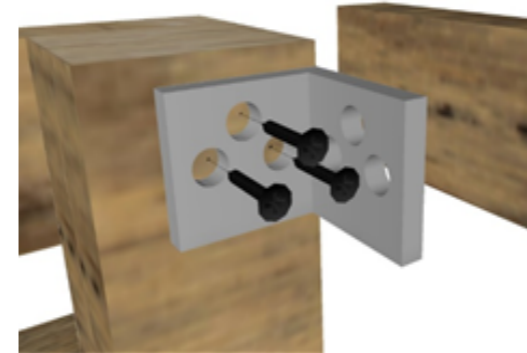

1. ENSAMBLE DE ECUADRA METÁLICA CON FIJACIÓN DE TORNILLOS DE 6 X 1/2".

ESTE TIPO DE ENSAMBLE PERMITE LA UNIÓN ENTRE EL TRAVESAÑO, EL LARGUERO Y PATAS DE LA MESA; DE ESA MISMA FORMA PERMITE LA UNIÓN ENTRE LOS LARGUEROS, TRASERA Y PATAS DE LA SILLA.

DETALLE CONSTRUCTIVO #2



2. ENSAMBLE JUNTA ESCLAVIJADA CON ESPIGAS LISAS DE 6mm CON UNA FIJACIÓN DE TORNILLOS DE 6 X 1/2".

NOS PERMITE HACER LA UNIÓN EN DISTINTAS PIEZAS, EN LA CUAL SE APLICA EN LOS LARGUEROS DE LA SILLA Y LAS PATAS DE LA MESA.



UNIVERSIDAD
CATÓLICA
SANTIAGO DE
GUAYAQUIL



FACULTAD DE
ARQUITECTURA Y
DISEÑO



CARRERA DISEÑO
DE INTERIORES

TRABAJO DE TITULACIÓN PREVIO A
LA OBTENCIÓN DEL TÍTULO DE
LICENCIADA EN INTERIORES

TEMA:
REDISEÑO DE LA UNIDAD EDUCATIVA FISCAL
PROVINCIA DE MANABÍ

CONTIENE:
DISEÑO DEL MUEBLE

ALUMNA:
KAREN SOFÍA MOYA BONILLA

TUTOR: DIS. CATHERINE CABANILLA LEÓN, MGS

ESCALA:
1:20

FECHA:
MARZO 2016

A-38

BAR

PLANTA

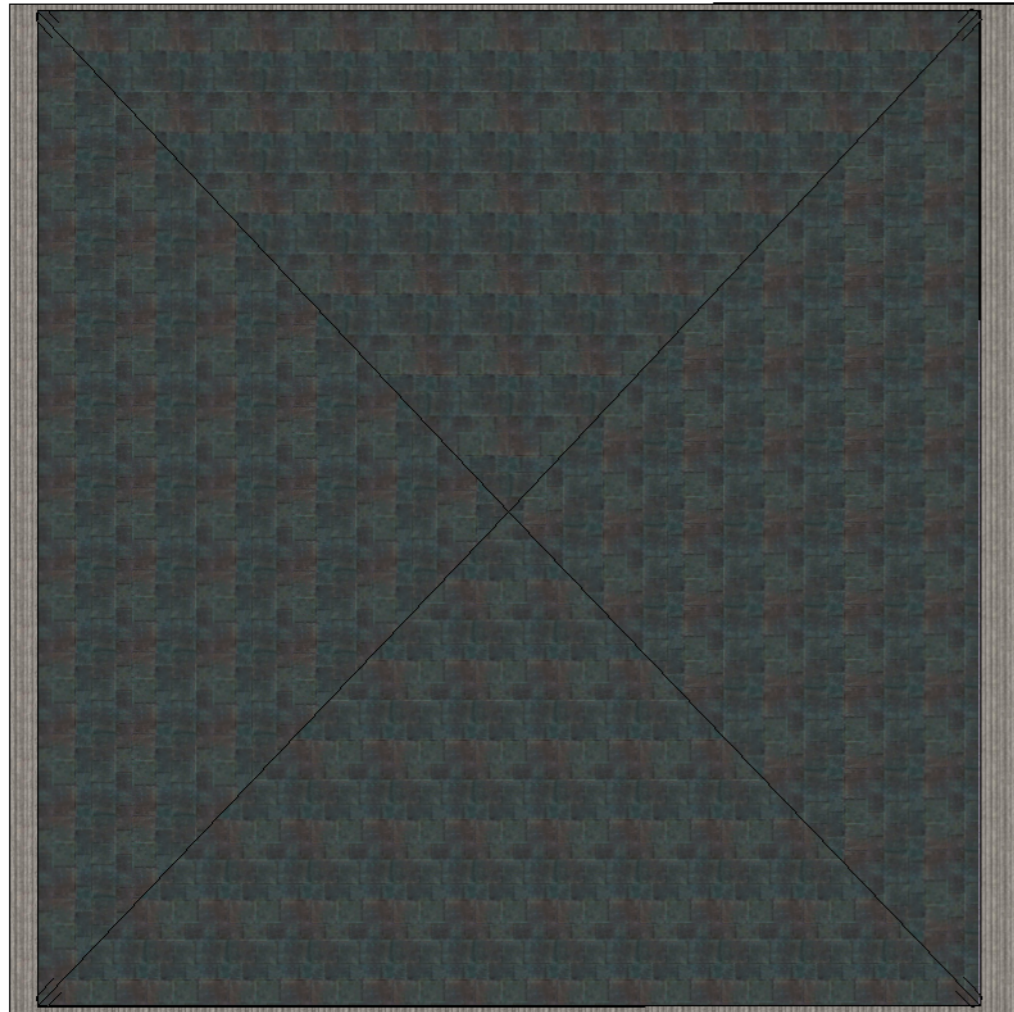

PERSPECTIVA

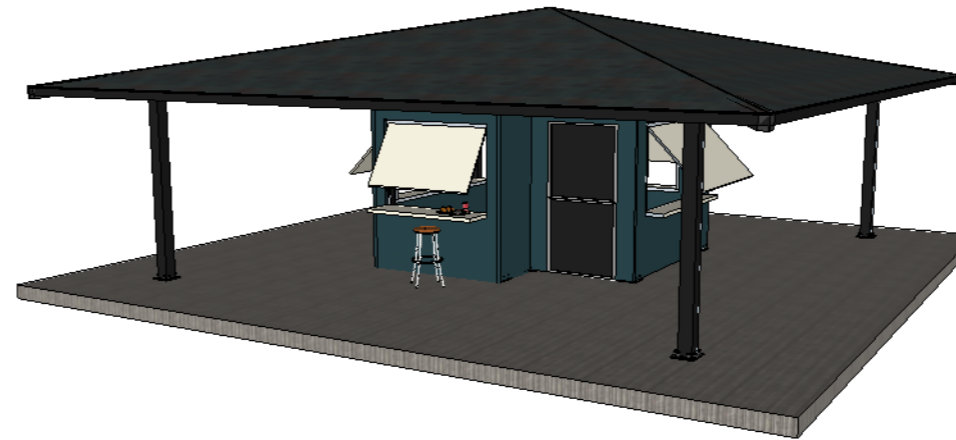

ALZADO FRONTAL



ALZADO LATERAL

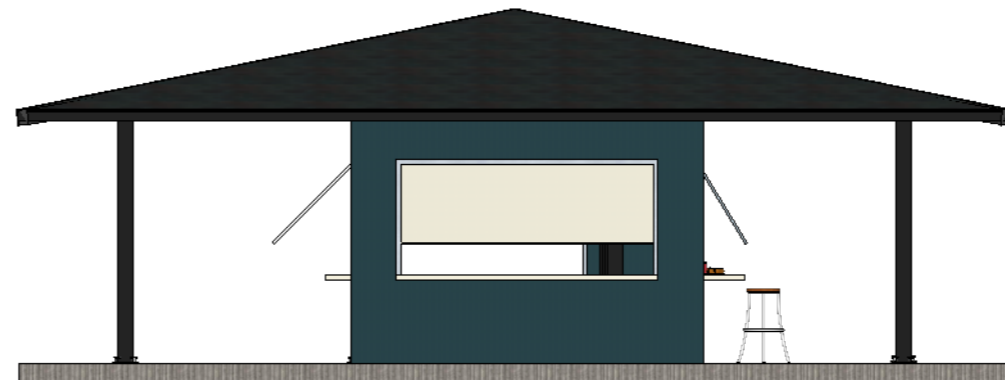

UNIVERSIDAD
CATÓLICA
SANTIAGO DE
GUAYAQUIL



FACULTAD DE
ARQUITECTURA Y
DISEÑO



CARRERA DISEÑO
DE INTERIORES

TRABAJO DE TITULACIÓN PREVIO A
LA OBTENCIÓN DEL TÍTULO DE
LICENCIADA EN INTERIORES

TEMA:
REDISEÑO DE LA UNIDAD EDUCATIVA FISCAL
PROVINCIA DE MANABÍ

CONTIENE:
DISEÑO DEL MUEBLE

ALUMNA:
KAREN SOFÍA MOYA BONILLA

TUTOR: DIS. CATHERINE CABANILLA LEÓN, MGS

ESCALA:
1:75

FECHA:
MARZO 2016

A-39

BAR

DESPIECE

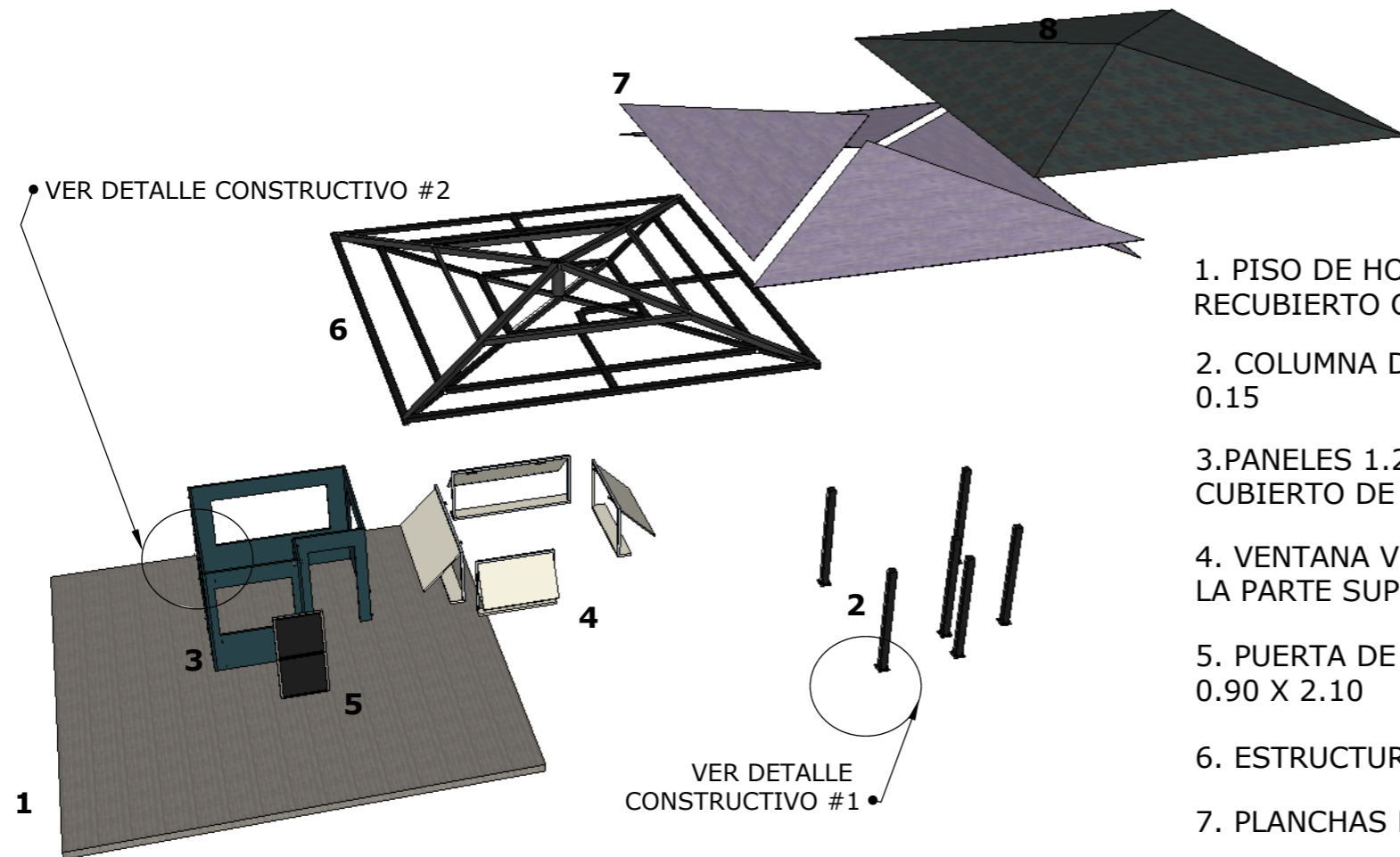

1. PISO DE HORMIGÓN ARMADO, RECUBIERTO CON CERÁMICA
2. COLUMNA DE PERFIL METÁLICO DE 0.15 X 0.15
3. PANELES 1.20 X 2.45 DE MADERA COMPUESTA, CUBIERTO DE PINTURA
4. VENTANA VENTILUZ DESPLAZABLE HACIA LA PARTE SUPERIOR
5. PUERTA DE CHAPA, DE MADERA COMPUESTA 0.90 X 2.10
6. ESTRUCTURA METÁLICA PARA TECHO
7. PLANCHAS EUROLIT LISO
8. TEJA ASFÁLTICA SOBRE EUROLIT IMPERMEABLE
9. PERNOS DE ACERO DE 1/2" X 4"
10. TORNILLOS DE ACERO DE 1/8" X 1"

DETALLE CONSTRUCTIVO #1



ANCLAJE DE COLUMNA METÁLICA SOLDADA A UNA PLACA RECTANGULAR DE 0.20 X 0.20 LA CUAL ESTARÁ SUJETA AL PISO POR MEDIO DE PERNOS DE ACERO DE 1/2" X 4"

DETALLE CONSTRUCTIVO #2



ANCLAJE DE PANELES BAND DE MADERA COMPUESTA DE 1.20 X 2.45 A ESTRUCTURA METÁLICA CON TORNILLOS DE 1/8" X 1"



UNIVERSIDAD
CATÓLICA
SANTIAGO DE
GUAYAQUIL



FACULTAD DE
ARQUITECTURA Y
DISEÑO



CARRERA DISEÑO
DE INTERIORES

TRABAJO DE TITULACIÓN PREVIO A
LA OBTENCIÓN DEL TÍTULO DE
LICENCIADA EN INTERIORES

TEMA:
REDISEÑO DE LA UNIDAD EDUCATIVA FISCAL
PROVINCIA DE MANABÍ

CONTIENE:
DISEÑO DEL MUEBLE

ALUMNA:
KAREN SOFÍA MOYA BONILLA

TUTOR: DIS. CATHERINE CABANILLA LEÓN, MGS

ESCALA:
1:20

FECHA:
MARZO 2016

A-40

DETALLE 1

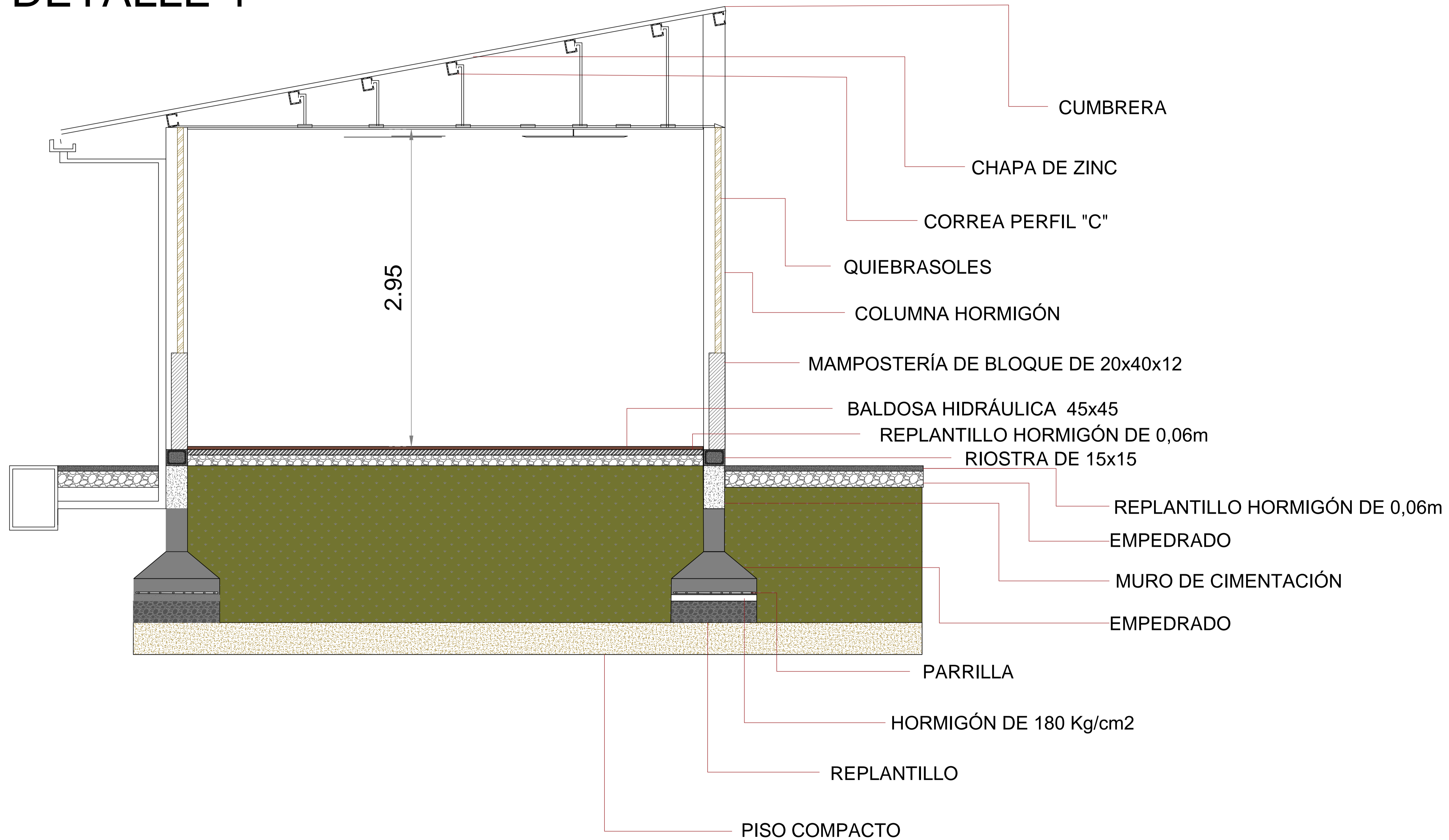

DETALLE DE CUBIERTA DE 8VO-1RO BACH
ESC: 1:20

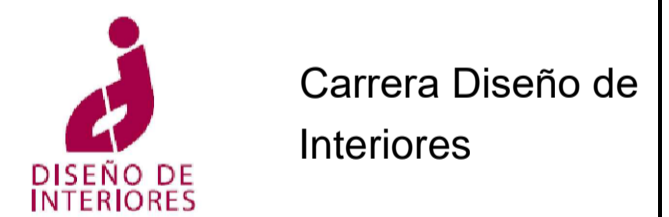

TRABAJO DE TITULACIÓN PREVIO A LA OBTENCIÓN
DEL TÍTULO DE LICENCIADA DE INTERIORES

TEMA:
REDISEÑO DE LA UNIDAD EDUCATIVA
FISCAL PROVINCIA DE MANABÍ
Puerto López, Manabí

CONTIENE:
DETALLES CONSTRUCTIVOS

ALUMNA:
KAREN SOFÍA MOYA BONILLA

TUTOR:
DIS. CATHERINE CABANILLA LEÓN, MGS

ESCALA:
1:20

FECHA:
MARZO 2016

ARQUITECTÓNICO

A-41

DETALLE 2

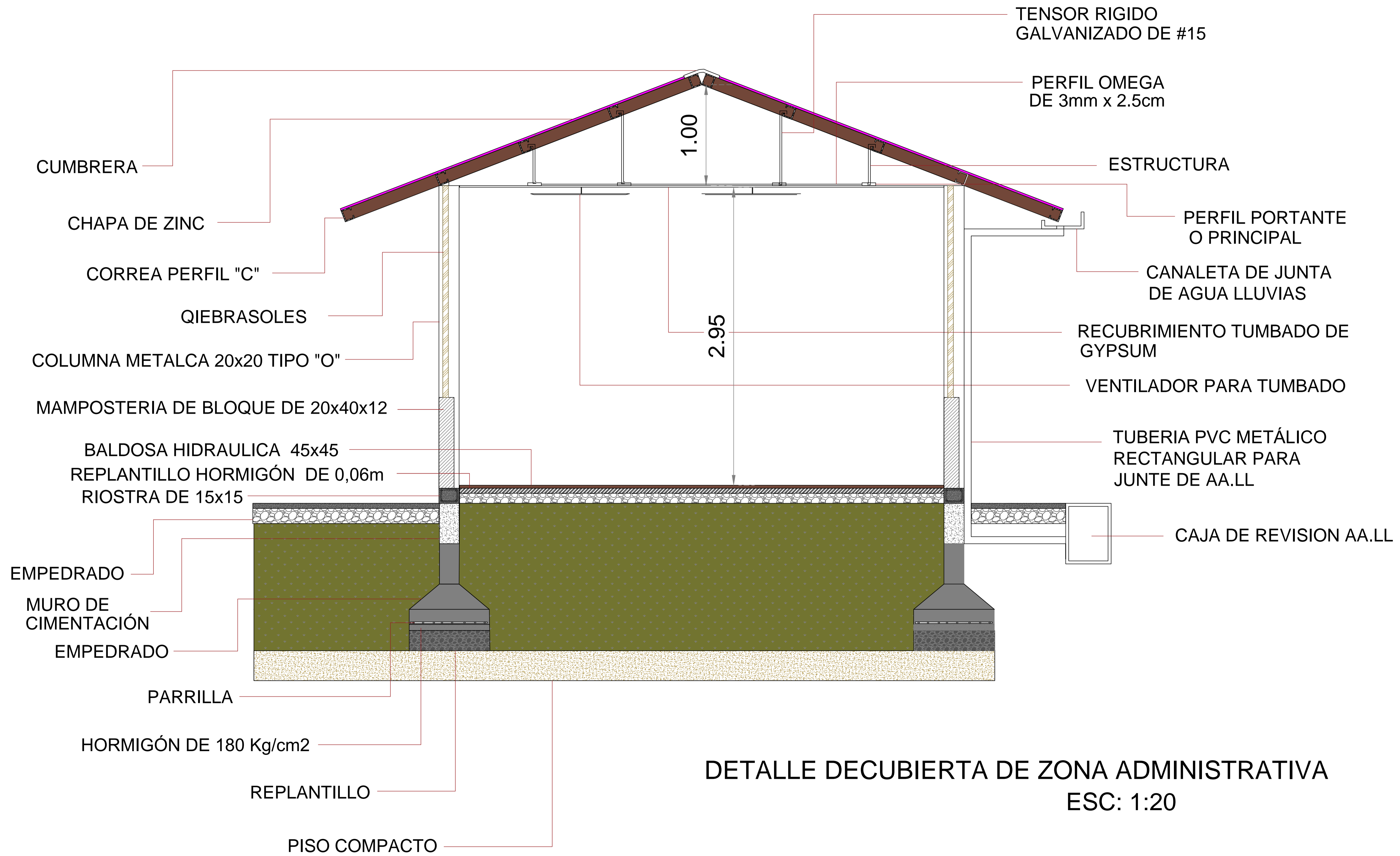

DETALLE DECUBIERTA DE ZONA ADMINISTRATIVA
ESC: 1:20



TRABAJO DE TITULACIÓN PREVIO A LA OBTENCIÓN DEL TÍTULO DE LICENCIADA DE INTERIORES

TEMA:
REDISEÑO DE LA UNIDAD EDUCATIVA FISCAL PROVINCIA DE MANABÍ
Puerto López, Manabí

CONTIENE:
DETALLES CONSTRUCTIVOS

ALUMNA:
KAREN SOFÍA MOYA BONILLA

TUTOR:
DIS. CATHERINE CABANILLA LEÓN, MGS

ESCALA:
1:20
ARQUITECTÓNICO

FECHA:
MARZO 2016
A-42

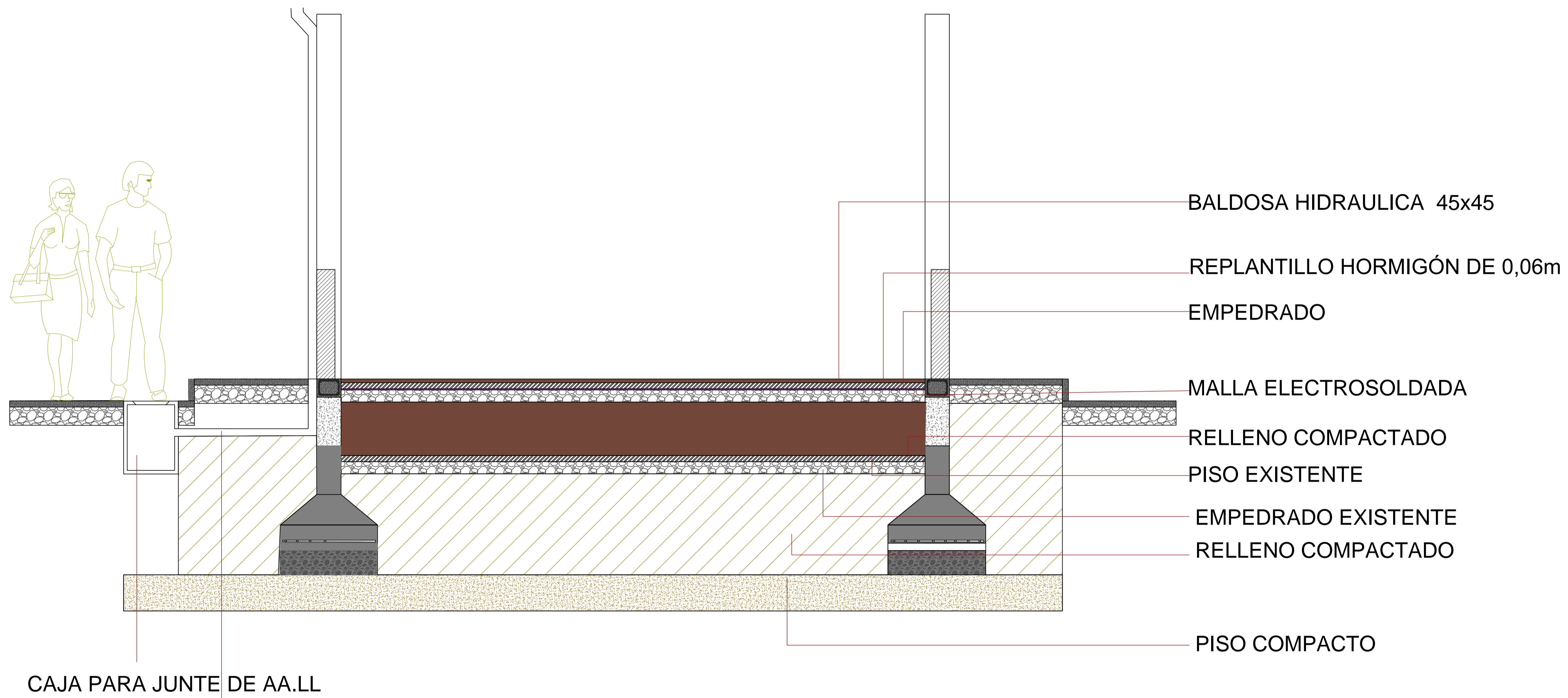

CAJA PARA JUNTE DE AA.LL

TUBERIA PVC 4" PARA JUNTE DE AA.LL DESDE CUBIERTA

DETALLE DE NIVELACIÓN DE PISO AULA
ESC: 1:20

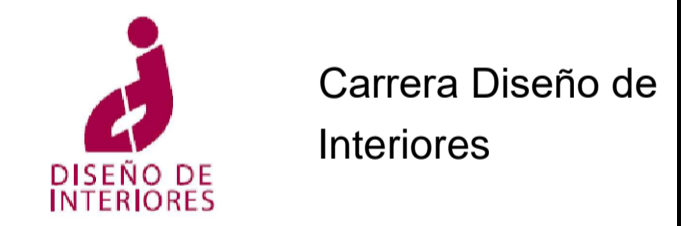

TRABAJO DE TITULACIÓN PREVIO A LA OBTENCIÓN DEL TÍTULO DE LICENCIADA DE INTERIORES

TEMA:
REDISEÑO DE LA UNIDAD EDUCATIVA FISCAL PROVINCIA DE MANABÍ
Puerto López, Manabí

CONTIENE:
DETALLES CONSTRUCTIVOS

ALUMNA:
KAREN SOFÍA MOYA BONILLA

TUTOR:
DIS. CATHERINE CABANILLA LEÓN, MGS

ESCALA:
1:20
ARQUITECTÓNICO

FECHA:
MARZO 2016
A-43



SIMBOLOGÍA AA.LL

	TUBERÍA DE DESAGUE PVC 6"
	TUBERÍA DE DESAGUE PVC AA.SS 4"
	CAJA DE REVISIÓN DE 0.45 X 0.40
	CODO DE 45° PARA DESAGUE PVC
	CODO DE 90° PARA DESAGUE PVC
	YEE PARA DESAGUE PVC
	REJILLA DE JUNTE DE AA.LL
	RED PRINCIPAL EXTERNA DE JUNTE DE AA.LL

PLANO PROPUESTA INSTALACIONES A.A.L.L.
 ESC: 1:125



UCSG
 Universidad Católica
 Santiago de Guayaquil



Facultad de Arquitectura
 y Diseño



Carrera Diseño de
 Interiores

TRABAJO DE TITULACIÓN PREVIO A LA OBTENCIÓN
 DEL TÍTULO DE LICENCIADA DE INTERIORES

TEMA:
**REDISEÑO DE LA UNIDAD EDUCATIVA
 FISCAL PROVINCIA DE MANABÍ**
 Puerto López, Manabí

CONTIENE:
PLANO INSTALACIONES AA.LL

ALUMNA:
 KAREN SOFÍA MOYA BONILLA

TUTOR:
 DIS. CATHERINE CABANILLA LEÓN, MGS

ESCALA:
 1:125



FECHA:
 MARZO 2016

ARQUITECTÓNICO

A-44





2.5. Propuesta de mobiliario

Tabla 14.
Catálogo de mobiliario

Mueble	Proveedor	Características	Ubicación	Imagen
Sillón con Brazos y Lumbar Ajustable	Almacenes Boyacá	Silla con acabado en malla, brazos y base plástico, con ruedas, sistema de reclinamiento que permite regular la altura. Tiene 64 cm de ancho y 53 cm de alto.	Administración (Rectorado, Vicerrectorado y secretaría)	 <p>Figura 39: sillón Fuente: Almacenes Boyacá, (2015)</p>
Lite	ATU	Mueble diseñado bajo normas internacionales. Ancho: 44.5 cm, altura: 81 cm, largo: 57 cm.	Secretaría	 <p>Figura 40: silla Fuente: ATU, (2015)</p>
Camilla hidráulica frowler MI-810LX	Comerhid	Sistema de reclinamiento, permite regular la altura y el ángulo de inclinación.	Enfermería	 <p>Figura 41: camilla Fuente: Comerhid, (2014)</p>
Estantería metálica	Vitrinas Corona	Estructura metálica con pintura electrostática	Bodega	 <p>Figura 42: estantería Fuente: Vitrinas Corona, (2012)</p>



Fuente: elaboración propia

Tabla 15.
Catálogo de mobiliario

Mueble	Proveedor	Características	Ubicación	Imagen
Casilleros	Mueblecom	Estructura de metal, 12 puertas y con candado	Sala de profesores	 <p>Figura 43: casilleros Fuente: Mueblecom, (2011)</p>
Divisor modular	Seteco	Panel divisor a media altura. Permite cambios de dirección.	Rectorado y Vicerrectorado	 <p>Figura 44: divisor Fuente: Seteco, (2013)</p>
Sillas	Auron	Asiento de polipropileno, pintado con polvo de aplicación electrostática.	Inicial 1 y 2	 <p>Figura 45: sillas Fuente: Auron, (2012)</p>
Mesa y sillas	Multioficinas	Mesa con capacidad para 6 personas, de madera y sillas rodantes	Sala de Profesores	 <p>Figura 46: mesa de conferencia con sillas Fuente: Multioficinas, (2015)</p>

Fuente: elaboración propia







Tabla 16.
Catálogo de mobiliario

Mueble	Proveedor	Características	Ubicación	Imagen
Sofá	Colineal	Capacidad para 3 personas, brinda comodidad y confort a sus usuarios.	Sala de profesores	 <p><i>Figura 47: sofá</i> <i>Fuente: Colineal, (2015)</i></p>
Silla Troy	Burneo Carrion diseño	Estructura de acero, asiento de polipropileno color beige.	Aulas desde 8vo a 3ro de bachillerato	 <p><i>Figura 48: silla.</i> <i>Fuente: Burneo Carrion, (2015)</i></p>
Mesa de centro Verona	Colineal	Estructura de acero, cuerpo de madera.	Rectorado	 <p><i>Figura 49: mesa de centro</i> <i>Fuente: Colineal, (2014)</i></p>

Fuente: elaboración propia

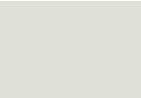



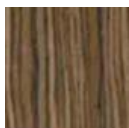

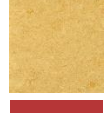

2.6. Cuadro de acabados

Tabla 17.
Cuadro de acabados

Áreas	Aplicación		Materiales	
Área administrativa	Cielo raso	DryWall con estructura de acero galvanizado, revestido con planchas de roca de yeso. Sin textura.		Figura 50: Drywall Fuente: Nielsen Drywall, (2015)
	Piso	Placa de cerámica Alpha de color blanco. 45 x45.		Figura 51: placa de cerámica Alpha color blanco Fuente: Graiman, (2015)
	Pared	Pintura latex, vinílica, de buen rendimiento. Color trigo, código 117368.		Figura 52: pintura latex, vinílica color trigo Fuente: Pintulac, (2014)
	Luminarias	Luminaria Insaver LED de alta potencia, ahorro de energía. Refractor de policarbonato y reflector interior anti-deslumbramiento.		Figura 53: luminaria Insaver LED Fuente: Sylvania, (2015)
	Mobiliario	Counter de secretaria de tablero MDF laminado en fórmica Crystal White F3091. Escritorio de tablero MDF laminado en fórmica. Archivador de tablero aglomerado laminado en fórmica.	  	Figura 54: fórmica Matte Crystal white Fuente: Fórmica, (2014) Figura 55: fórmica Graphite Matte Fuente: Fórmica, (2014) Figura 56: fórmica Wild Pecan Fuente: Fórmica, (2014)

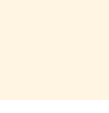









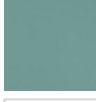

Fuente: elaboración propia

Tabla 18.
Cuadro de acabados

Áreas	Aplicación			Materiales
Aulas	Cielo raso	Placa de Fibra Mineral Armstrong con estructura metálica.		Figura 57: fibra mineral Armstrong Fuente: MR forros, (2015)
	Piso	Placa de cerámica Alpha de color blanco. 45 x 45.		Figura 58: placa de cerámica Alpha color blanco Fuente: Graiman, (2015)
		Linóleo color Yello Straw LS076		Figura 59: linóleo color yellow straw Fuente: Armstrong (2016)
		Linóleo Cherry Red Ls018		Figura 60: linóleo color Cherry red Fuente: Amstrong, (2016)
	Pared	Pintura covertone de fácil limpieza, durabilidad y optima resistencia. Color blanco hueso, código W1501.		Figura 61: pintura latex, vinílica color blanco hueso Fuente: Pintulac, (2014)
		Papel tapiz infantil		Figura 62: papel tapiz infantil Fuente: Deko ambientes, (2015)
Pintura covertone de fácil limpieza, durabilidad y óptima resistencia. Color Marfil, código W1503.			Figura 63: pintura covertone color marfil Fuente: Pintulac, (2014)	
Papel Tapiz coloreable			Figura 64: papel tapiz infantil Fuente: Deko ambientes, (2015)	
Luminarias	Fluorescente Mirror sobrepuesta. Reflector especular parabólico, con rejillas laterales de aluminio facetado (reduce deslumbramiento) y la rejilla se sostiene por medio de 4 broches para un fácil mantenimiento.		Figura 66: Fluorescente Fuente: Sylvania, (2015)	
Mobiliario	Mesa de Estructura metálica con tablero MDF laminado en fórmica.		Figura 67: fórmica Matte Sol Fuente: Fórmica, (2014)	
	Mesa de soporte de acero galvanizado, con pintura electrostática color gris. Tablero aglomerado laminado de fórmica color Crystal White F3091		Figura 68: fórmica Crystal White Fuente: Fórmica, (2014)	









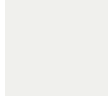

Fuente: elaboración propia

Tabla 19.
Cuadro de acabados

Áreas	Aplicación		Materiales	
Biblioteca	Cielo raso	DryWall con estructura de acero galvanizado, revestido con planchas de roca de yeso. Sin textura.		Figura 69: Drywall Fuente: Nielsen Drywall, (2015)
	Piso	Cerámica Abisko 45 x 45		Figura 70: placa de cerámica Fuente: Graiman, (2015)
	Pared	Pintura latex, vinílica, de buen rendimiento. Color Acuario W2080.		Figura 71: pintura latex, vinílica color Acuario Fuente: Pintulac, (2014)
		Pintura latex, vinílica, de buen rendimiento. Color blanco puro 11737.		Figura 72: pintura latex, vinílica color blanco puro Fuente: Pintulac, (2014)
	Luminarias	Panel LED de alta potencia. Arco de acero pintado de color blanco, la luz se proyecta de manera uniforme, evitando el deslumbramiento y el cansancio visual.		Figura 73: panel LED Fuente: Sylvania, (2015)
Mobiliario	Estantería de tablero MDP laminado en fórmica color Figured Annigre F7284.		Figura 74: fórmica Figured Annigre Fuente: Fórmica, (2014)	
	Mesa de tablero MDP laminado en Fórmica color Crystal White.		Figura 75: fórmica color Crystal white Fuente: Fórmica, (2014)	
Servicios	Cielo raso	Losa de hormigón armado, localizada en el área de enfermería.		Figura 76: losa de hormigón armado Fuente: Is-arquitectura, (2014)
		Fibra mineral (Centro de información)		Figura 77: fibra mineral Armstrong Fuente: MR forros, (2015)
	Piso	Placa de cerámica Alpha de color blanco. 45 x 45.		Figura 78: placa de cerámica Alpha color blanco Fuente: Graiman, (2015)
	Pared	Pintura covertone de fácil limpieza, durabilidad y óptima resistencia. Color Acuarine W1510.		Figura 79: pintura covertone, color acuarine Fuente: Pintulac, (2014)
	Luminarias	Fluorescente Mirrор sobrepuesta. Reflector especular parabólico, con rejillas laterales de aluminio facetado (reduce deslumbramiento) y la rejilla se sostiene por medio de 4 broches para un fácil mantenimiento.		Figura 80: Fluorescente Fuente: Sylvania, (2015)
Mobiliario	Mesa laminada en fórmica Wild Pecan.		Figura 81: fórmica Wild Pecan Fuente: Fórmica, (2014)	





Fuente: elaboración propia

Tabla 20.
Cuadro de acabados

Áreas	Aplicación		Materiales	
SS.HH	Cielo raso	Losa de hormigón armado		Figura 82: losa de hormigón armado Fuente: Is-arquitectura, (2014)
	Piso	Placa de cerámica Alpha de color blanco. 45 x 45.		Figura 83: placa de cerámica Alpha color blanco Fuente: Graitman, (2015)
	Pared	Azulejo de porcelanato Ibiza minicuadros de 30 x 30 Pintura latex, vinílica, de buen rendimiento. Color Baikal Mosaico coconut tejido de 30 x 30		Figura 84: azulejo de porcelanato Fuente: Boyacá, (2014)
				Figura 85: pintura latex, vinílica color Baikal Fuente: Pintulac, (2014)
				Figura 86: mosaico coconut tejido Fuente: Boyacá, (2014)
	Luminarias	Luminaria Insaver LED de alta potencia, ahorro de energía. Refractor de policarbonato y reflector interior anti-deslumbramiento.		Figura 87: luminaria Insaver LED Fuente: Sylvania, (2015)
Mobiliario	Inodoro Ecoline American Standard de loza vitrificada. Consumo de 6 litros por descarga. Dos piezas: Taza y tanque. Ancho 452 cm, Alto 688 cm y Profundidad 691 cm.		Figura 88: inodoro Ecoline American Standard Fuente: Sylvania, (2015)	
	Lavamanos color blanco, grifería sobre el mueble o pared.		Figura 89: lavamanos Redondo Fuente: Boyacá, (2014)	
	Kinder Push Button Verde Pistacho con altura de sello: 51 mm y Diámetro-Trampa: 38 mm. Color verde con blanco.		Figura 90: inodoro Kinder push Button color blanco y verde Fuente: Briggs, (2015)	
	Kinder Push Button Verde Pistacho con altura de sello: 51 mm y Diámetro-Trampa: 38 mm. Color naranja con blanco.		Figura 91: inodoro Kinder push Button color blanco y naranja Fuente: Briggs, (2015)	
	Urinario Eco Zero incluye válvula, Llave de servicio, adaptador y contratuerca.		Figura 92: urinario Fuente: Briggs, (2015)	

Fuente: elaboración propia

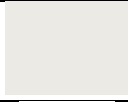
Tabla 21.
Cuadro de acabados

Áreas	Aplicación		Materiales	
Área de recreación y circulación	Piso	Cerámica Vogue antideslizante de 45 x 45 Adoquines de colores de 6 cm.	 	<p>Figura 93: cerámica Vogue antideslizante Fuente: Graiman, (2015)</p> <p>Figura 94: adoquín Fuente: Hormipisos, (2015)</p>
	Pared	Pintura Koraza de látex, 100% acrílico para fachadas, alta resistencia y durabilidad en exteriores.		<p>Figura 95: pintura koraza de latex Fuente: Pintulac, (2014)</p>
	Luminarias	Luna Moonlight Led, luminaria decorativa para exteriores, Chasis fabricado en aluminio inyectado, diseñado para irradiar eficientemente la temperatura generada en el interior.		<p>Figura 96: luminaria LED Fuente: Sylvania, (2015)</p>
	Mobiliario	Bancas de madera tratada para estar en el exterior.		<p>Figura 97: adoquín Fuente: Fabredi, (2006)</p>

Fuente: elaboración propia

2.7. Memoria técnica

2.7.1. Espacios y circulación interior

En la Unidad Educativa Fiscal Provincia de Manabí se plantea una circulación que llevará a todas a las zonas del colegio. Ésta comenzará desde la entrada principal ubicada en la calle González Suarez, su recorrido llevará a las distintas áreas del colegio, tales como la administración, aulas, áreas recreativas, laboratorios, áreas sanitarias y terminará en la entrada principal misma.

2.7.2. Materiales de recubrimiento

El colegio requiere de nuevos materiales para poder brindar confort y estética a los espacios. Para ello se consideraron los siguientes acabados:

Cubierta: debido al menor nivel en que se encontraban las aulas, se optó por subir el nivel del piso de estas y unificarlo al mismo nivel de las demás aulas. De igual manera se subió el nivel de la cubierta para evitar una altura piso-techo que incomode. Para esto se soldó nueva estructura metálica de 10x10 y se volvió a la colocar la misma cubierta de Duratecho. Se mantuvo la losa existente para las áreas sanitarias, los laboratorios y la enfermería.

Tumbado: para el tumbado se procedió a utilizar Gypsum, fibra mineral y losa de hormigón armado como cielo falso. Se plantea Gypsum en el área de administración, biblioteca y sala de juegos, fibra mineral en las aulas de inicial, 1ero de básica y bachillerato. Las demás áreas presentan el hormigón armado de la losa.

Paredes: debido al estilo seleccionado, Las paredes están recubiertas por pintura latex, vinílica y pintura Covertone de lavable color beige. Esta pintura se caracteriza por ser resistente contra las manchas en las aulas, pasillos y áreas recreativas. Se emplea el mismo tipo de pintura en el área de administración pero de diferente color, y para contrastar se utiliza mobiliario de diferentes colores y texturas.

Piso: se plantea cerámica antideslizante tanto en las aulas como en los pasillos exteriores debido a que baldean para limpiar. En la zona administrativa se emplea cerámica normal y en los alrededores de la cancha adoquines de diferentes colores para obtener diferentes patrones.

2.7.3. Mobiliario

El mobiliario fue seleccionado para que su función sea de acuerdo al área a la cual esté destinado, este será moderno e irá acorde al estilo seleccionado y con las medidas antropométricas adecuadas.

Para el área de administración se emplean sillas de catálogo de ATU y Star office. El área de secretaría tiene un counter de tablero aglomerado con laminado de fórmica apoyado sobre un soporte de acero. Así mismo, atrás del mismo se encuentra un archivador alto de tablero aglomerado con laminado de fórmica separado por un vidrio en la mitad tipo estantería.

En el área del rectorado, vicerrectorado e inspección, se encuentra un archivador aéreo de catálogo y un escritorio de tablero aglomerado con laminado de fórmica y soporte de acero. También un archivador de tablero aglomerado con laminado de fórmica. Para separar estas dos áreas se colocó un separador o divisor de catálogo.

En el área de las aulas se utilizaron sillas de catálogo y una mesa de tablero aglomerado laminado en fórmica de color con un soporte de acero.

En el área de biblioteca se usaron estanterías de tablero aglomerado con laminado de fórmica con textura de madera y las mesas y sillas de catálogo. En cuanto al área de enfermería, bodega y el área de juegos se tiene mobiliario de catálogo.

2.7.4. Instalaciones sanitarias

El cálculo de baños va de acuerdo a la normativa de las Condiciones Generales de Diseño. (Inen, 2008).

Nivel	Hombres		Mujeres
	Inodoros	Urinarios	Inodoros
Pre Primaria	1 Inodoro y 1 lavabo por cada 10 alumnos, serán instalados a escala de los niños y se relacionarán directamente con las aulas de clase		
Primaria	1 por cada 30 alumnos	1 por cada 30 alumnos	1 por cada 20 alumnas
Media	1 por cada 40 alumnos	1 por cada 40 alumnos	1 por cada 20 alumnas
1 lavabo por cada dos inodoros (se puede tener lavabos colectivos)			
Se dotará de un bebedero higiénico por cada 100 alumnos (as)			

Figura 98: Relaciones de acuerdo al Número de Aparatos Sanitarios
Fuente: Inen, (2008)

Debido al poco número de baterías sanitarias para los alumnos de 8vo a 3ro de bachillerato, se agranda el espacio con más inodoros, un baño extra para personas discapacitadas y más urinarios en el baño de los hombres. Todas las piezas sanitarias cambiadas debido a la insalubridad que presentaban, estas piezas ahora son de porcelana color blanco.

Los baños de inicial se trasladaron junto a las aulas de inicial para una mejor ubicación, los inodoros son de acuerdo a las medidas antropométricas.

En el área de administración se colocaron nuevas baterías sanitarias para que cada área pueda tener acceso a una, brindando más privacidad y comodidad a los usuarios.

Para cada área se usa la red de distribución de agua potable existente, la misma que es llevada por tubería a todas las piezas sanitarias.

2.7.5. Instalaciones eléctricas

El colegio consta de un sistema eléctrico proveniente de la red general, la caja de medidores y breakers se encuentran ubicadas en el área de inspección. Este sistema abastece a todo el colegio, y se distribuye por medio de tuberías que se encontrarán empotradas en la pared y estarán instaladas entre la estructura de la cubierta y el cielo falso.

El número de lámparas se da por medio de un cálculo para la obtención de un correcto flujo luminoso. Las áreas recibirán luz natural por medio de las ventanas y luz artificial por medio de las luminarias, cada una está ubicada de manera estratégica y en base al resultado del cálculo de unidades.

Para el área de administración se usan ojos de buey y en el área de aulas lámparas empotradas de tipo fluorescente. Para el escenario se emplean proyectores dirigibles. En el área de baterías sanitarias se encuentran lámparas empotradas LED. El área de biblioteca tiene paneles de tipo led y. En los pasillos se encuentran lámparas empotradas de tipo led y en el patio faroles con luz de tipo led.

2.7.6. Climatización

Para poder mantener un ambiente fresco y cómodo para la comunidad del colegio en general, se optó por usar climatización natural proveniente de las ventanas. La climatización artificial se resuelve con el uso de ventiladores en todas las áreas menos en la de administración debido a que en ésta se implementó el sistema de AA.CC tipo Split de 24.000 BTU.

2.7.7. Áreas verdes

Se conservan las especies vegetales existentes, sin embargo se colocan rejillas metálicas en la parte inferior para obtener una vista estética y riego a las mismas cuando llueva.

2.8. Bibliografía

Ambientes, D. (2015). *Deko Ambientes*. Obtenido de <http://dekoambientes.ec/es/inicio>

ATU. (2015). *ATU*. Obtenido de <http://www.atu.ec/>

Auron. (2012). *Auron*. Obtenido de <http://www.auron.com.ec/>

Boyacá, A. (2011). *Almacenes Boyacá*. Obtenido de <https://boyaca.com/fam.php?fam=1005>

Briggs. (2015). *Briggs*. Obtenido de <http://www.briggs.com.ec/>

Colineal. (2015). *Colineal*. Obtenido de <http://www.colineal.com/index.html>

Comerhid. (2014). *Comerhid*. Obtenido de <http://www.comerhid.com/>

Corona, V. (2012). *Vitrinas corona*. Obtenido de <http://www.vitrinascorona.com/>

Drywall, N. (2015). *Nielsen Drywall*. Obtenido de <http://niensendrywall.com/>

Ecuadinamica. (2014). *Puerto Lopez*. Obtenido de <http://www.puerto-lopez.com/es/puerto-lopez-turismo-ecoturismo-ecuador/historia-de-puerto-lopez.html>

Ecuador, G. d. (2008). <http://educacion.gob.ec/>.

Educacion, M. d. (2008). <http://educacion.gob.ec/documentos-legales-y-normativos/>.

Educacion, M. d. (2008). <http://educacion.gob.ec/documentos-legales-y-normativos/>.

Fabredi. (2006). *Fabredi*. Obtenido de <http://www.camastros.com/bancas/400.html>

Fórmica. (2014). *Formica*. Obtenido de file:///C:/Users/Sofia/Downloads/EU_Brochures_doorline_ES.pdf

Graiman. (2015). *Graiman*. Obtenido de <http://www.graiman.com/>

Hormipisos. (2014). *Hormipisos*. Obtenido de <http://www.hormipisos.com/>

Inen. (2008). <http://www.normalizacion.gob.ec/>.

Is-arquitectura. (2014). *Is-arquitectura*. Obtenido de <http://blog.is-arquitectura.es/>

Miller, Herman. (2015). *Burneo Carrion Diseño*. Obtenido de <http://www.burneodiseno.com/>

Multioficinas. (2015). *Multioficinas*. Obtenido de <http://www.multioficinasecuador.com/>

Neufert, E. (1936). *Arte de Proyectar en Arquitectura*. Alemania.

Pintulac. (2014). *Pintulac*. Obtenido de <http://pintulac.com.ec/inicio.php?menu=1&idiom=1>

Proyectos, A. (2011). *Arquitectura proyectos*. Obtenido de <http://www.arquitecturaproyectos.com/listing-category/colegios>

Quito, C. M. (2003). Comision de Planificacion y Nomenclatura. En *Ordenanza 3457*. Quito: Consejo Metropolitano de Quito.

Seteco. (2013). *Seteco*. Obtenido de <http://www.setecoecuador.com/paneles-para-divisiones-interiores.html>

Skyscrapercity. (8 de Octubre de 2011). *Skyscrapercity*. Obtenido de <http://www.skyscrapercity.com/showthread.php?t=1449022>

Sylvania. (2015). *Sylvania*. Obtenido de <http://sylvania.com.ec/>

Anexos

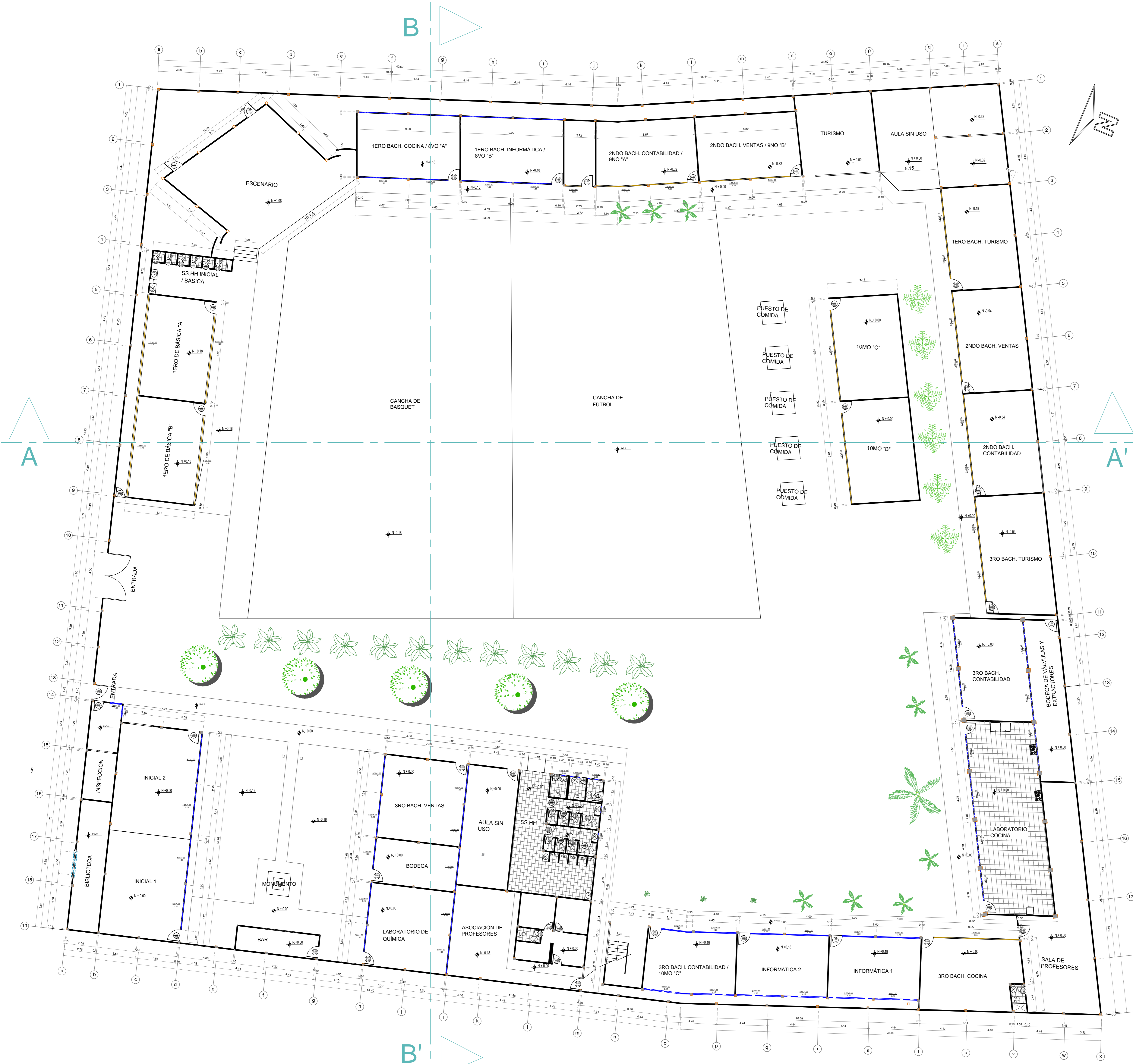

PLANO ACTUAL - PLANTA BAJA
ESC: 1:125

	UCSG Universidad Católica Santiago de Guayaquil
	Facultad de Arquitectura y Diseño
	Carrera Diseño de Interiores
TRABAJO DE TITULACIÓN PREVIO A LA OBTENCIÓN DEL TÍTULO DE LICENCIADA DE INTERIORES	
TEMA: REDISEÑO DE LA UNIDAD EDUCATIVA FISCAL PROVINCIA DE MANABÍ Puerto López, Manabí	
CONTENIDO: PLANO ARQUITECTÓNICO ACTUAL - PLANTA BAJA	
ALUMNA: KAREN SOFÍA MOYA BONILLA	
TUTOR: DIS. CATHERINE CABANILLA LEÓN, MGS	
ESCALA: 1:125	ARQUITECTÓNICO
FECHA: MARZO 2016	A-45

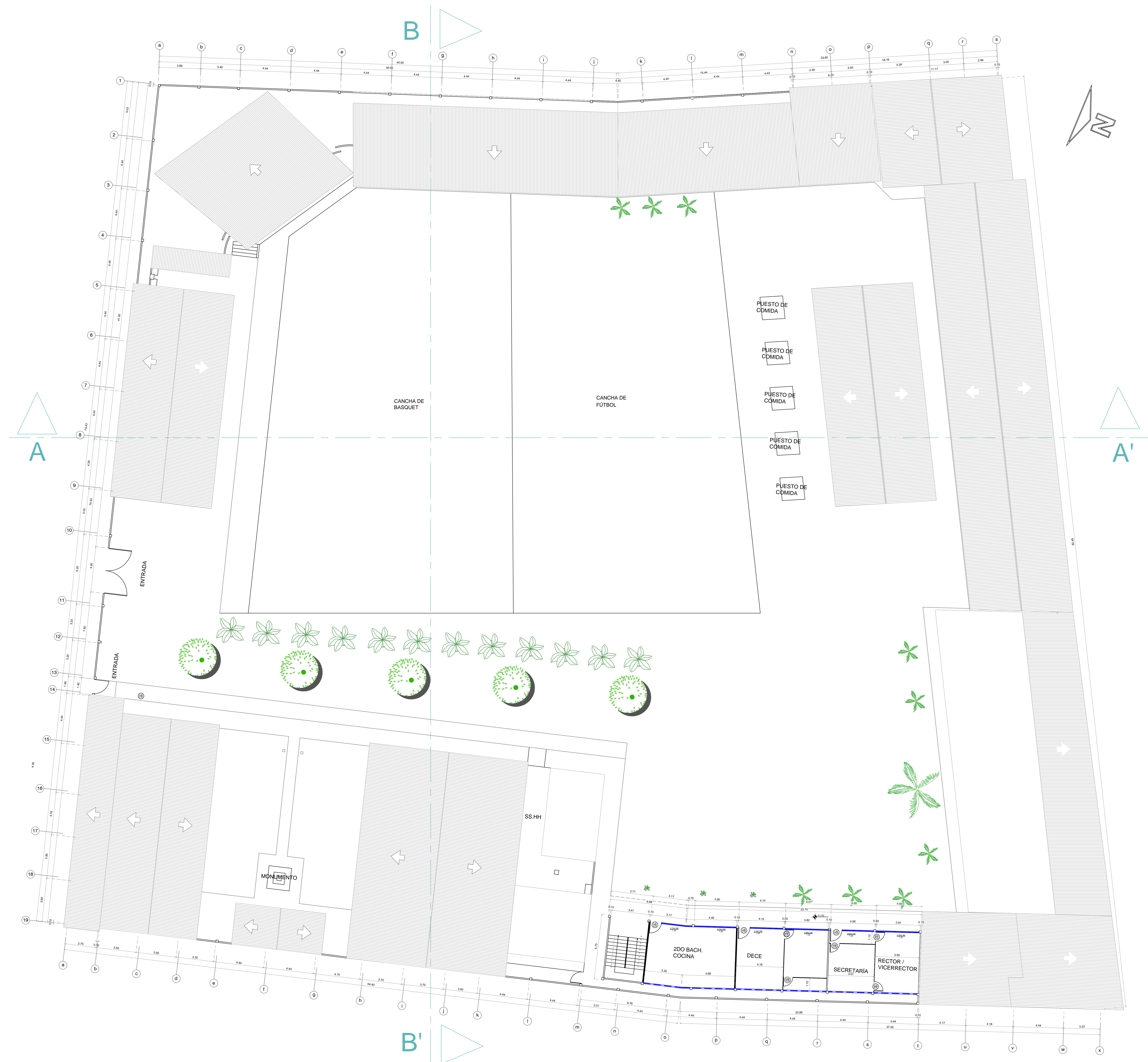

PLANO ACTUAL - PLANTA ALTA
ESC: 1:125

	UCSG Universidad Católica Santiago de Guayaquil
	Facultad de Arquitectura y Diseño
	Carrera Diseño de Interiores
TRABAJO DE TITULACIÓN PREVIO A LA OBTENCIÓN DEL TÍTULO DE LICENCIADA DE INTERIORES	
TEMA: REDISEÑO DE LA UNIDAD EDUCATIVA FISCAL PROVINCIA DE MANABÍ Puerto López, Manabí	
CONTIENE: PLANO ARQUITECTÓNICO ACTUAL - PLANTA ALTA	
ALUMNA: KAREN SOFÍA MOYA BONILLA	
TUTOR: DIS. CATHERINE CABANILLA LEÓN, MGS	
ESCALA: 1:125	ARQUITECTÓNICO
FECHA: MARZO 2016	A-46

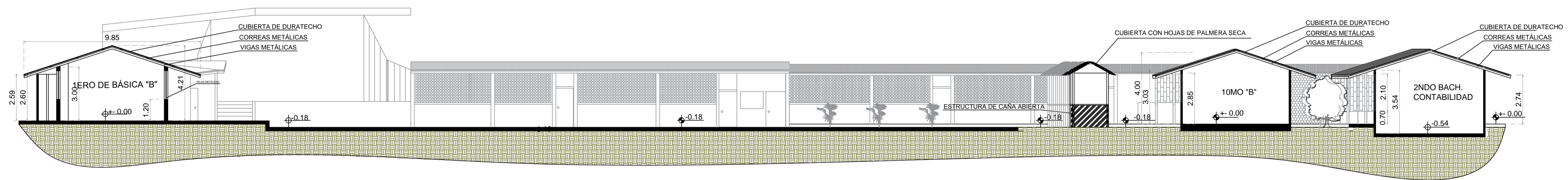

CORTE A A'
ESC: 1:125

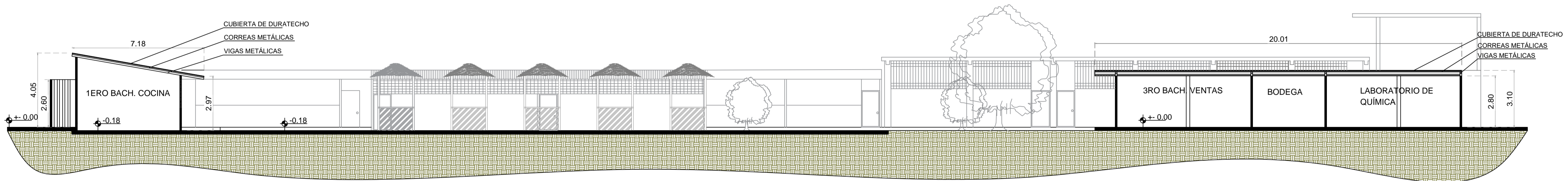

CORTE B B'
ESC: 1:125



UCSG
Universidad Católica
Santiago de Guayaquil



Facultad de Arquitectura
y Diseño



Carrera Diseño de
Interiores

TRABAJO DE TITULACIÓN PREVIO A LA OBTENCIÓN
DEL TÍTULO DE LICENCIADA DE INTERIORES

TEMA:
REDISEÑO DE LA UNIDAD EDUCATIVA
FISCAL PROVINCIA DE MANABÍ
Puerto López, Manabí

CONTIENE:
FACHADAS ACTUALES

ALUMNA:
KAREN SOFÍA MOYA BONILLA

TUTOR:
DIS. CATHERINE CABANILLA LEÓN, MGS

ESCALA:
1:100

ARQUITECTÓNICO

FECHA:
MARZO 2016

A-48

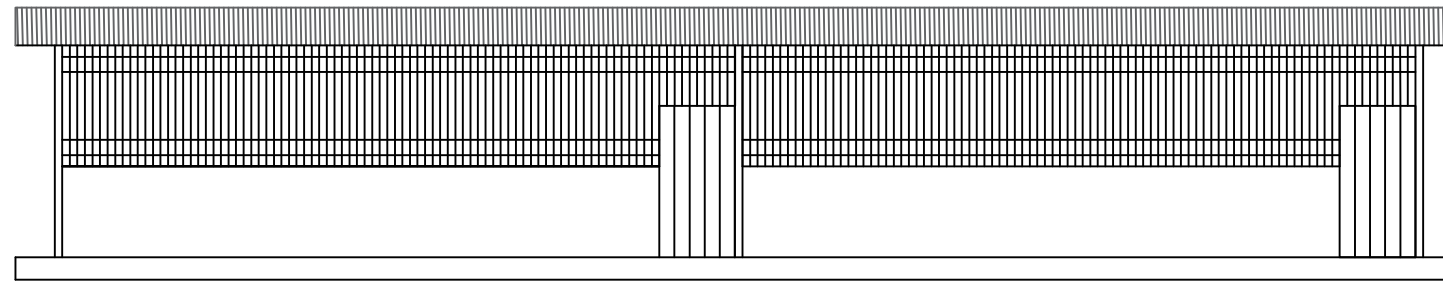

FACHADA ACTUAL - 1ERO DE BÁSICA "A" Y "B"
ESC: 1:100

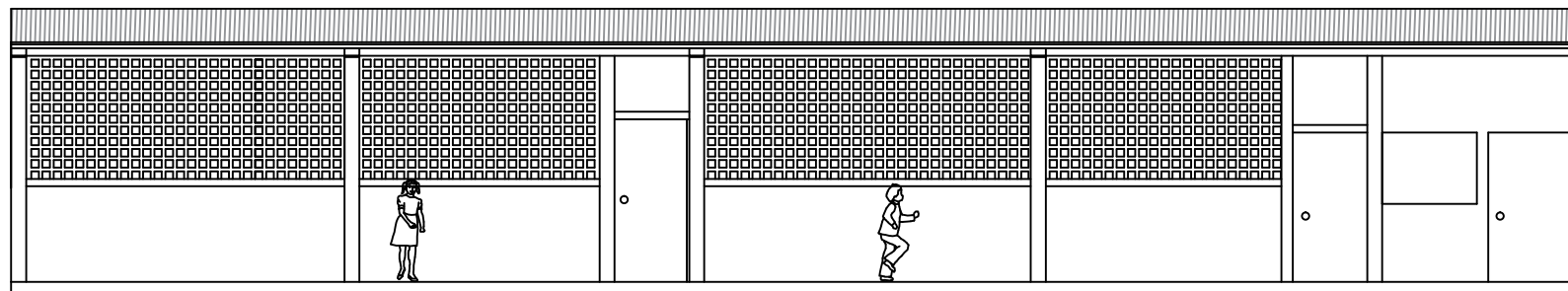

FACHADA ACTUAL - 1ERO DE BACHILLERATO "A" Y "B"
ESC: 1:100



UCSG
Universidad Católica
Santiago de Guayaquil



Facultad de Arquitectura
y Diseño



Carrera Diseño de
Interiores

TRABAJO DE TITULACIÓN PREVIO A LA OBTENCIÓN
DEL TÍTULO DE LICENCIADA DE INTERIORES

TEMA:
REDISEÑO DE LA UNIDAD EDUCATIVA
FISCAL PROVINCIA DE MANABÍ
Puerto López, Manabí

CONTIENE:
FACHADAS ACTUALES

ALUMNA:
KAREN SOFÍA MOYA BONILLA

TUTOR:
DIS. CATHERINE CABANILLA LEÓN, MGS

ESCALA:
1:100

ARQUITECTÓNICO

FECHA:
MARZO 2016

A-49

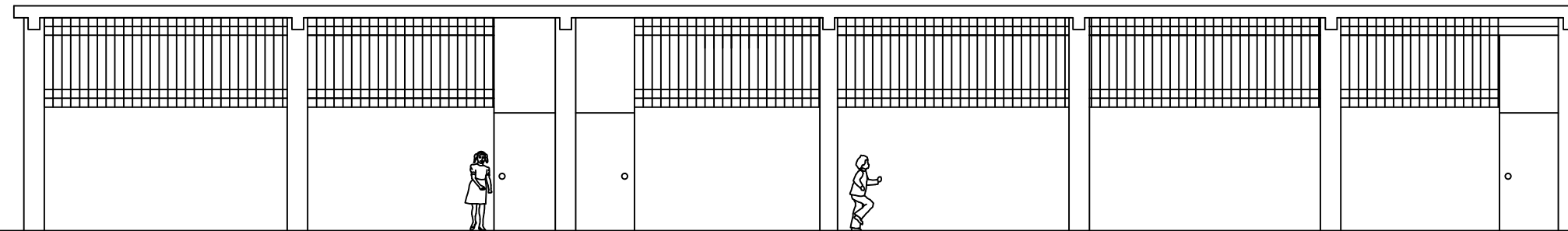

FACHADA ACTUAL - 3ERO DE BACHILLERATO Y LAB. COCINA
ESC: 1:100

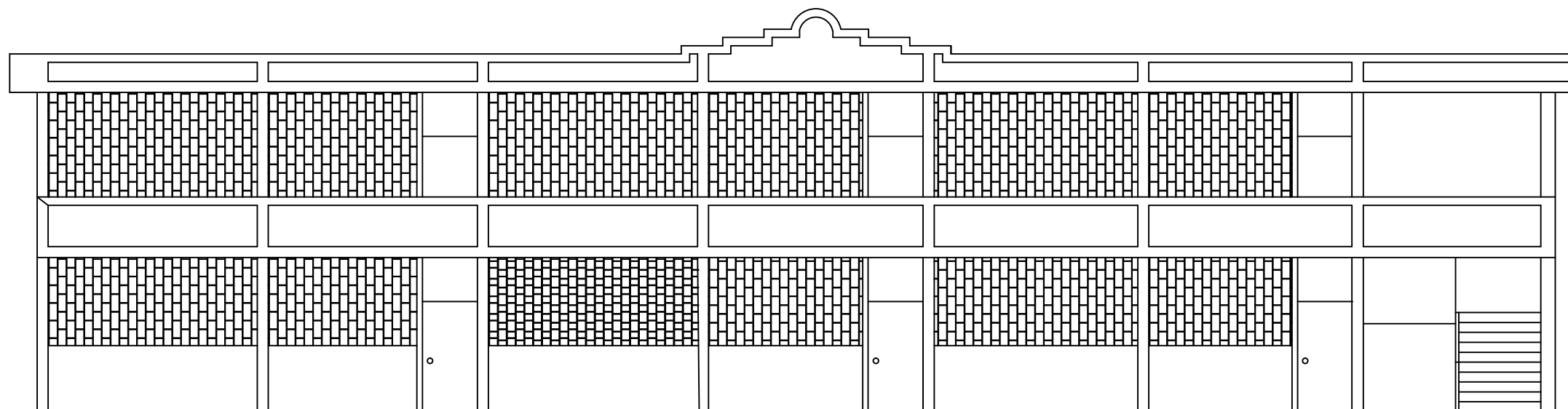

FACHADA ACTUAL - 3RO BACHILLERATO E INFORMATICA "A" Y "B"
ESC: 1:100

Anexos #1

Entrevistas realizadas

**ENTREVISTA PARA DOCENTE DE LA UNIDAD EDUCATIVA FISCAL
"PROVINCIA DE MANABÍ"**

Nombre: Effen Ferrales
Cargo: Rector

1. ¿Cuál es el horario de estudio actual?
De 7:00 am - 12:00 → Ciclo básico y de 12:00 - 18:00
Ciclo diversificado o bachillerato
2 jornadas
2. ¿Cuál es el número de docentes que tiene el colegio?
Tiene 47 profesores entre ellos 26 mujeres y
21 hombres.
3. ¿Cuál es el número de estudiantes aproximado por aula?
37 aproximadamente
4. ¿Hace cuánto tiempo no se hace una remodelación?
20 años o 15 años (no está muy seguro)
5. ¿Cuales son los tipos de sistemas de seguridad con los que cuenta?
Rejas y puertas metálicas
6. ¿Cree usted que las aulas deben contar con ventanas corredizas?
Sí
7. ¿Con cuántos niveles educativos está conformado el colegio?
Básico, Inicial y diversificado
8. ¿Le gustaría la reubicación del rectorado y por qué?
Sí, no habría problema; pero si tiene suficiente
espacio para el rector, vicerrector y secretaria
Todo por separado.

Figura 99: Entrevista hacia el rector del colegio
Fuente: Elaboración propia

**ENTREVISTA PARA DOCENTE DE LA UNIDAD EDUCATIVA FISCAL
"PROVINCIA DE MANABÍ"**

Nombre: José Humberto Zambrano
Cargo: Inspector

1. ¿Cuál es el horario de estudio actual?
Hay 2 jornadas
2. ¿Cuál es el número de docentes que tiene el colegio?
41 docentes
3. ¿Cuál es el número de estudiantes aproximado por aula?
Básico → 40 estudiantes por aula
Diversificado → Tiene 26 estudiantes por aula
y 37 estudiantes en otra
4. ¿Hace cuánto tiempo no se hace una remodelación?
Hace como 15 años
5. ¿Cuales son los tipos de sistemas de seguridad con los que cuenta?
Puertas metálicas y rejas en las ventanas.
6. ¿Cree usted que las aulas deben contar con ventanas corredizas?
Sí, pero con rejas por la seguridad de las cosas de adentro
porque roban mucho.
7. ¿Con cuántos niveles educativos está conformado el colegio?
Con 3, el inicial que son 1 y 2; en el básico solo
hay 2 paralelos y primera de básica, después de este año se incluyen
los demás cursos; y Bvo, 9no, 10mo con todo el bachillerato.
8. ¿Le gustaría la reubicación del rectorado y por qué?
Sí, consta con un sistema adecuado de seguridad, sí.

Figura 100: Entrevista hacia el Inspector del colegio
Fuente: Elaboración propia

Encuestas realizadas



Figura 101: Formato de encuestas realizadas hacia los estudiantes del colegio
Fuente: Elaboración propia

Resultados de las encuestas dirigidas hacia los estudiantes del colegio

1. ¿Cuál de estos problemas le parece más perjudicial? (Seleccione 3)

- | | |
|---|---|
| Inundación en las aulas _____ | Carencia de ventilación _____ |
| Deterioro de los mobiliarios _____ | Falta de aulas _____ |
| Falta de rampas para discapacitados _____ | Pocos baños para tantos estudiantes _____ |

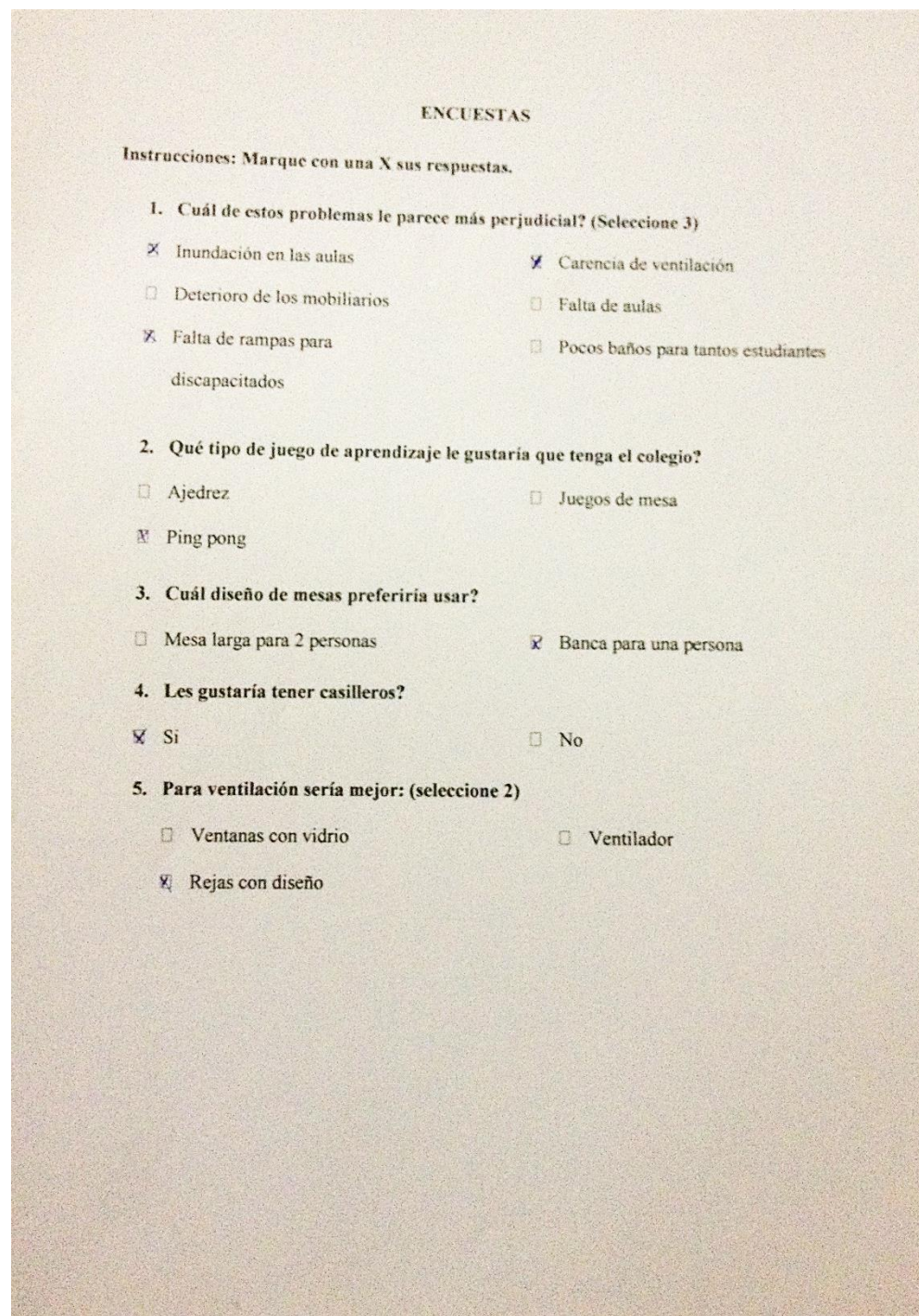
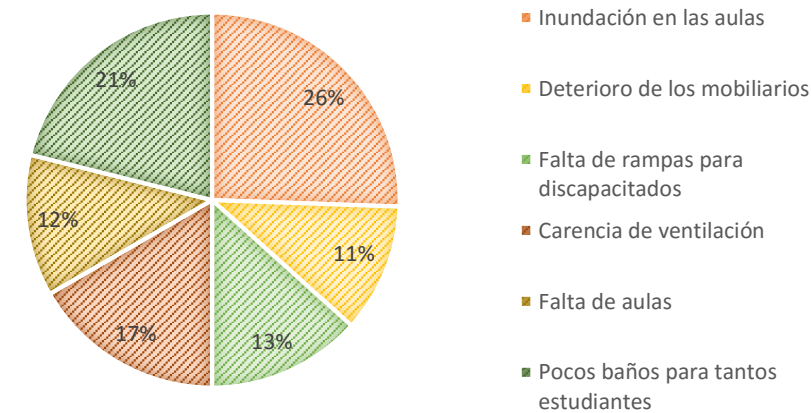

2. ¿Qué tipo de juego de aprendizaje le gustaría que tenga el colegio?

- | | |
|-----------------|----------------------|
| Ajedrez _____ | Juegos de mesa _____ |
| Ping pong _____ | |

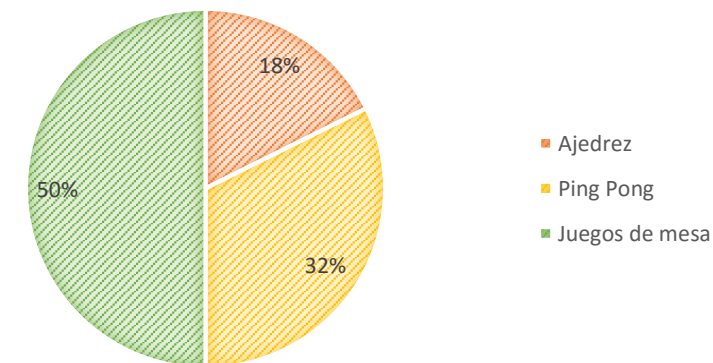

3. ¿Cuál diseño de mesas preferiría usar?

Mesa larga para 2 personas _____

Banca para una persona _____

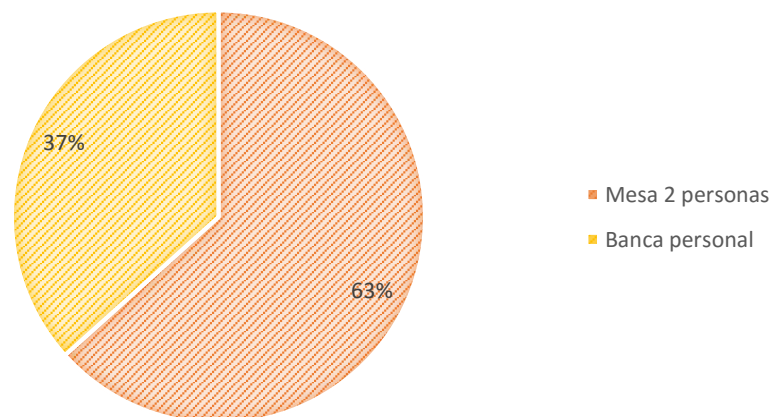

Ventanas con vidrio _____

Rejas con diseño _____

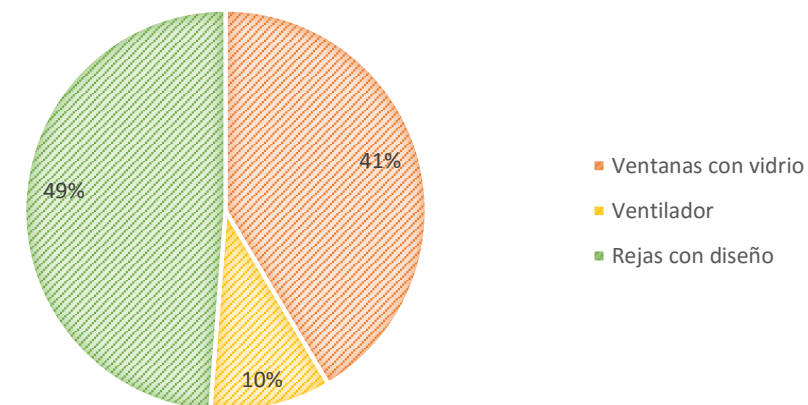

Ventilador _____

4. ¿Le gustaría tener casilleros?

Si _____

No _____

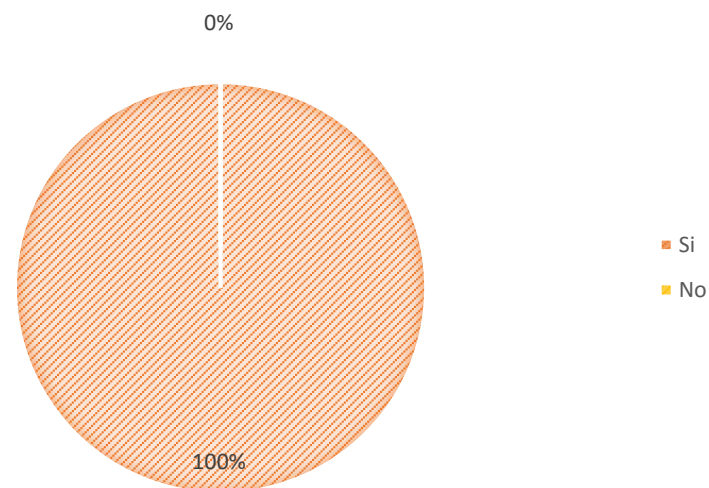

5. ¿Para ventilación sería mejor? (Seleccione 2)

Anexos #2

Normativas

CARACTERÍSTICAS CLIMÁTICAS

“Las condiciones climáticas actúan como condicionante para diseñar los espacios y la unidad integral, debiendo considerar los factores climáticos como: temperatura ambiental, precipitación pluvial, vientos dominantes, luminosidad, humedad, etc., para prever la dotación de características de orientación, ventilación e iluminación que permita generar condiciones de confort de los espacios y definir los materiales a utilizarse para garantizar la realización de las actividades previstas.

Ventilación

- Deberá asegurarse un sistema de ventilación cruzada.
- El área mínima de ventilación será equivalente al 40% del área de iluminación, preferentemente en la parte superior, y se abrirá fácilmente para la renovación del aire.

Asoleamiento

Los locales de enseñanza deberán controlar y/o regular el asoleamiento directo durante las horas críticas, por medio de elementos fijos o móviles, exteriores o interiores a la ventana.

Preferentemente se orientará las ventanas hacia el norte o sur.

CARACTERÍSTICAS ARQUITECTÓNICAS:

Dimensiones

Las dimensiones del aula se definirán de acuerdo a la siguiente norma:

- Mínima: 1.20 m²/alumno
- Máxima: 1.80 m²/alumno

- 3,24 m de altura mínima en la sierra
- 3,96 m de altura mínima en la costa
- 2,30 m distancia mínima desde la pizarra a la primera fila de pupitres
- 2,70 m distancia óptima desde la pizarra a la primera fila de pupitres.
- Angulo mínimo a la pizarra $a=30^\circ$
- Angulo óptimo a la pizarra: mayor a 40° .

Forma:



Figura 102: formas y Circulación de Aulas
Fuente: Ministerio de Educacion, (2008)

Educación

La forma de las aulas se basará en formas geométricas regulares, y podrán ser rectangulares, hexagonales, octagonales, cuadradas. Su disposición busca generar módulos que al repetirse creen situaciones de encuentro o recorridos a lo largo del proyecto.

Alturas

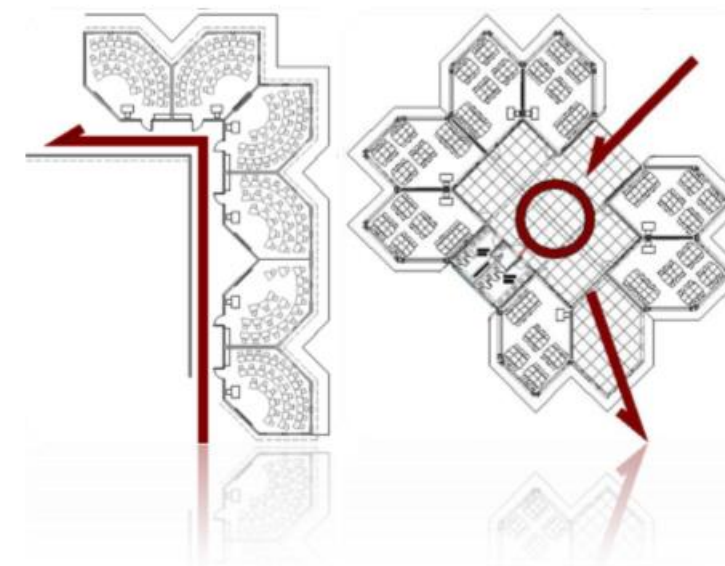
Los centros educativos preferentemente deben construirse en una sola planta, con la finalidad de facilitar la relación íntima de los alumnos con los ambientes exteriores, cuidándose de obtener una dispersión excesiva de locales.

Existen casos especiales que deben ser previamente evaluados por el arquitecto, en los cuales la solución a adoptarse se realizará en varias plantas.

En cuanto se refiere al espacio entre piso terminado y cielo raso se deberá tomar en cuenta factores de ventilación cruzada y volumen de aire suficiente que será equivalente al 40% del área de iluminación, y en ningún caso podrá ser menor a 3 metros a altura mínima entre el nivel de piso terminado y cielo raso.

Otras alturas a considerar son:

- 0.90 a 1.20 m de altura de antepechos de ventanas
- 0,60 m de altura borde inferior de pizarra en primaria
- 0,80 m de altura borde inferior de pizarra en secundaria

CARACTERÍSTICAS DE CONFORT

En el diseño de los espacios educativos, los vanos para ventanas deben permitir que los alumnos reciban luz natural por el costado izquierdo y a todo lo largo del local, garantizar la ventilación natural que permita el cambio de aire necesario y el aislamiento acústico necesario, para lo cual se consideraran los siguientes parámetros:

Iluminación

Tipo de Local	Nivel Mínimo de Iluminación (lux)
Corredores, estantes o anaqueles de biblioteca	70
Escaleras	100
Salas de reunión, de consulta o comunales	150
Aulas de clase y de lectura; salas Para exámenes; tarimas o plateas; Laboratorios; mesas de lectura en Bibliotecas; oficinas	300
Salas de dibujo o artes	450

Figura 103: cuadro de Flujo Luminoso
Fuente: Ordenanza 3457 Normas de la Arquitectura, (2003)

Deberá disponerse de tal modo que los alumnos reciban luz natural por el costado izquierdo y a todo lo largo del local.

El sistema de iluminación suministrará una correcta distribución del flujo luminoso.

Cuando sea imposible obtener los niveles mínimos de iluminación natural, la luz diurna será complementada por luz artificial, los focos o fuentes de luz no serán deslumbrantes y se distribuirán de forma que sirvan a todos los alumnos.

El área de ventanas no podrá ser menor al 20% del área del piso del local.

Acústica

Los espacios deben prever una acústica adecuada para el desarrollo de las actividades siendo recomendable considerar 40 db mínimo de ruido aceptado en los ambientes.

Otras condiciones a considerar son:

Las aristas de intersección entre muros deberán ser chaflanadas o redondeadas, para evitar riesgos de los estudiantes.

Las paredes estarán pintadas o revestidas con materiales lavables a una altura mínima de 1.50 m.

CARACTERÍSTICAS DE MOBILIARIO

Es necesario que el mobiliario de los espacios educativos esté acorde con las dimensiones de los estudiantes de acuerdo a su edad y nivel educativo para evitar posturas inadecuadas que afecten la salud, teniendo en cuenta aspectos como el tamaño de la silla, la posición en el respaldo y la altura de la mesa, que debe permitir que debajo quede espacio suficiente para las rodillas y las piernas y además garantice la estabilidad del mueble para soportar el peso del cuerpo.

El mobiliario preferentemente deberá ser multifuncional, fácilmente desplazable, acoplable y homogéneo, de tal manera que pueda ser utilizado individualmente o en grupos, según la actividad educativa que se realice, optimicen el uso de los espacios permitiendo la mayor flexibilidad de uso de los mismos y faciliten el transporte.



Figura 44: tipos de Mobiliario
Fuente: Ministerio de Educación, (2008)

En el caso de las aulas se recomienda el uso de mesas de trabajo individual. El mobiliario a utilizarse: unipersonal o pluripersonal referente a aulas, talleres y laboratorios debe ajustarse a los datos antropométricos de los usuarios de acuerdo a sus edades, tomando como referencia las siguientes medidas:

Diferentes distribuciones de mobiliario dentro de las aulas.



Figura 45: Distribución de Mobiliario
Fuente: Ministerio de Educación, (2008)

DIMENSIONES ANTROPOMÉTRICAS DE ADOLESCENTES Y ADULTOS TOMADOS POR GRADOS ESCOLAR Y EDADES

Grado escolar	Edad en años	Talla en centímetros			Longitud en centímetros		
		De pie	Sentado	Glúteo	Rodilla	Espalda	Antebrazo
Adolescentes	16 a 25	140.0	71.2	42.1	42.0	36.0	29.0
		144.0	72.5	43.0	43.0	36.5	30.0
		148.0	74.3	44.6	44.0	37.0	31.0
Adultos	26	153.0	75.2	45.3	46.0	38.0	32.0
		160.5	77.0	48.0	48.0	40.0	34.0
		168.0	77.8	51.1	50.0	42.0	36.0

Figura 46: Cuadro de Dimensiones Antropométricas de Adolescentes
Fuente: Neufert, (1936)

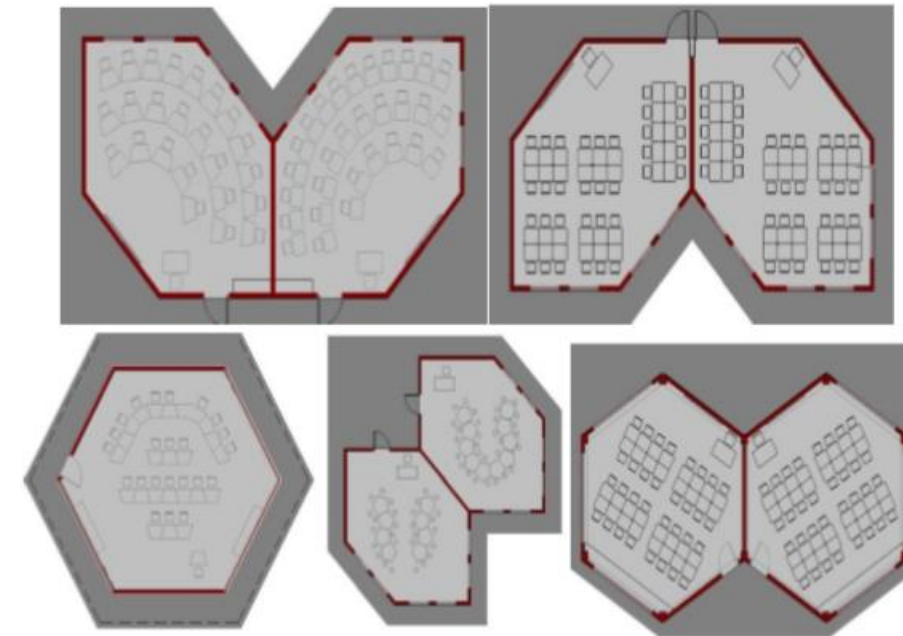
Considerando los datos antropométricos indicados, las medidas del mobiliario serán las siguientes:

CUADRO DE MEDIDAS EN CENTIMETROS					
PUPITRE NORMALIZADO UNIPERSONAL					
Grado escolar	Edad en años	Tipo	Altura	Largo	Ancho
7º a 10º	13-15	4	68.0	60.0	48.0
1º a 3º Bachillerato	16-18	5	73.0	60.0	48.0

Figura 47: Cuadro de Medidas Pupitres Normalizados
Fuente: Neufert, (1936)

CUADRO DE MEDIDAS EN CENTÍMETROS						
SILLAS NORMADAS APILABLES						
Grado escolar	Edad en años	Tipo	Altura de asiento	Altura total	Largo	Ancho
7° a 10°	13-15	4	41.0	76.0	35.0	40.0
1° a 3° Bachillerato	16-18	5	45.0	80.0	35.0	40.0

Figura 48: Cuadro de Medidas para Sillas

Fuente: Neufert, (1936)

CARACTERÍSTICAS FUNCIONALES

Para el diseño de establecimientos educativos se debe cumplir con las siguientes funciones:

De Circulaciones:

El criterio principal en este aspecto será el de reducir las áreas de circulación, buscando la posibilidad de ocuparlas parcialmente para otros servicios, como patios, áreas de uso múltiple, etc., que justificarán un porcentaje máximo del 25% sobre el área total de construcción.



Figura 49: Distribución de Espacios

Fuente: Ministerio de Educación, (2008)

De Administración:

Se recomienda que el área destinada a espacios administrativos no sobrepase del 4% del área total de construcción.

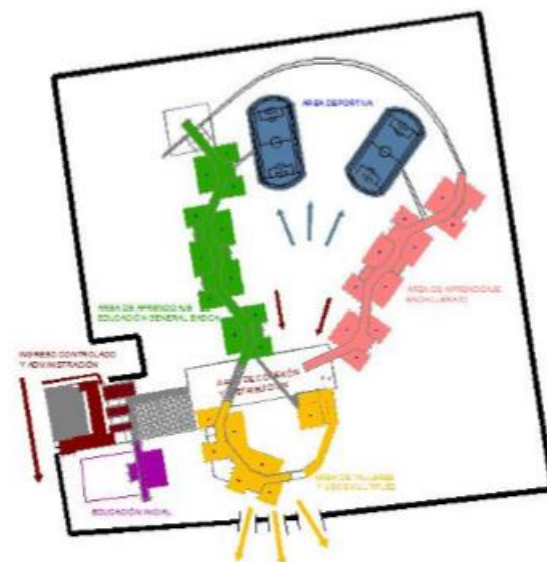
De Recreación:

Los patios cubiertos y los espacios libres destinados a recreación cumplirán con las siguientes áreas mínimas:

Educación general Básica y Bachillerato: 5m²x alumno y ningún caso será menor a 2m²

Además, habrá galerías o espacios cubiertos para su uso cuando haya mal tiempo, con una superficie no menor de 1/10 de la superficie de los patios exigidos y situados al nivel de las aulas respectivas.

Los locales educativos que tengan cierta importancia y actividades afines a espectáculos podrán disponer de Auditorios, Gimnasios, Coliseos y otros locales de reunión o servicios complementarios, sin ser obligatorios, La capacidad estará definida de acuerdo a las siguientes consideraciones:

Estas edificaciones se dividirán en tres grupos:

- Primer Grupo: Capacidad superior a 1.000 espectadores
- Segundo Grupo: Capacidad entre 500 y 1000 espectadores
- Tercer grupo: Capacidad inferior a 500 espectadores

De Uso Múltiple:

Se podrá proveer la creación de un área de usos múltiples destinados a abarcar diferentes actividades como manualidades, biblioteca, museo, recreación, actividades culturales, actividades comunitarias. Esta área común, podrá ser utilizada simultáneamente o parcialmente.

De la Unidad Médica:

Todo establecimiento con capacidad de igual o mayor a 360 alumnos, estará equipado con un área destinada a la unidad médica con servicios de enfermería, servicio médico, odontológico y orientación vocacional.

De Servicios Generales:

Todo diseño debe contemplar un área de servicios generales complementarios a las actividades principales del centro educativo. Es necesario incorporar un espacio destinado a vivienda de conserje que no deberá ser mayor a 36.00 m² y su ubicación será tal, que facilite el control y seguridad del edificio.

De Servicios sanitarios:

Los centros educativos deben contar con baterías sanitarias para el personal docente administrativo, alumnos, personal de servicio y personas con discapacidades, agrupadas por sexo.

En el caso de las baterías sanitarias para los alumnos, se ubicaran en lo posible separadas de los bloques o espacios educativos, preferentemente vinculadas a las áreas de recreación de los centros educativos. El Número de aparatos sanitarios se establecerá de acuerdo a las relaciones:

Nivel	Hombres		Mujeres
	Inodoros	Urinarios	Inodoros
Pre Primaria	1 Inodoro y 1 lavabo por cada 10 alumnos, serán instalados a escala de los niños y se relacionarán directamente con las aulas de clase		
Primaria	1 por cada 30 alumnos	1 por cada 30 alumnos	1 por cada 20 alumnas
Media	1 por cada 40 alumnos	1 por cada 40 alumnos	1 por cada 20 alumnas
1 lavabo por cada dos inodoros (se puede tener lavabos colectivos)			
Se dotará de un bebedero higiénico por cada 100 alumnos (as)			

Figura 50: Relaciones de acuerdo al Número de Aparatos Sanitarios
Fuente: Inen, (2008)

Para baterías sanitarias para discapacitados se preverá las siguientes dimensiones: Dimensiones mínimas de servicio higiénico sin lavamanos: 1,80m X 1,65m Dimensiones mínimas de servicio higiénico con lavamanos: 1,80m X 1,80m"(Ministerio de Educación, 2012).

1.4.1.8.1 distancia mínima y criterios para localización

Para las nuevas implantaciones de establecimientos educacionales se deberá observarse como distancias mínimas entre establecimientos a los radios de influencia.

Accesos

Los edificios para educación tendrán por lo menos un acceso directo a una calle o espacio público, cuyo ancho dependerá del flujo de personas. Cuando el predio tenga dos o más frentes a calles públicas, el acceso se lo hará por la vía de menor tráfico vehicular.

Espacios educativos

El diseño de los espacios educativos está fundamentado en el concepto de la pedagogía, en el que se señala que los estudiantes son el eje de la actividad escolar; la misma que se realiza principalmente en los espacios destinados para aulas, razón por la cual el diseño de este elemento se considera como base y referencia para el diseño de los espacios complementarios y de la unidad educativa.

El diseño del espacio aula cumplirá principios de carácter funcional, espacial, de confort, tecnológico, que permitan espacios con las siguientes características técnicas:

- Número de alumnos/aula general: Capacidad (máx.): 30 alumnos
- Número de alumnos/aulas especiales (laboratorios, virtuales, talleres): Capacidad: 20 a 30 alumnos

a) Aulas

Los locales destinados para aulas o salas de clase, deberán cumplir las siguientes condiciones

particulares:

Altura mínima entre el nivel de piso terminado y cielo raso 3.00 m. libres.

Área mínima por alumno: 45

Pre-primaria: 1.00 m² x alumno

Primaria y media: 1.20 m² x alumno

Capacidad máxima: 30 alumnos en pre-primaria - primaria, 35 alumnos en secundaria.

b) Laboratorios, talleres y afines

Para los locales destinados a laboratorios, talleres y afines, sus áreas y alturas mínimas estarán condicionadas al número de alumnos y equipamiento requerido. Considerando las normas mínimas descritas en el numeral anterior” (Consejo Metropolitano de Quito, 2003).



Presidencia
de la República
del Ecuador



Plan Nacional
de Ciencia, Tecnología,
Innovación y Saberes



SENESCYT
Secretaría Nacional de Educación Superior,
Ciencia, Tecnología e Innovación

DECLARACIÓN Y AUTORIZACIÓN

Yo, Moya Bonilla Karen Sofía, con C.C: # 1309021796 autor/a del trabajo de titulación: Rediseño de la Unidad Educativa Fiscal Provincia de Manabí previo a la obtención del título de **LICENCIADA EN DISEÑO DE INTERIORES** en la Universidad Católica de Santiago de Guayaquil.

1.- Declaro tener pleno conocimiento de la obligación que tienen las instituciones de educación superior, de conformidad con el Artículo 144 de la Ley Orgánica de Educación Superior, de entregar a la SENESCYT en formato digital una copia del referido trabajo de titulación para que sea integrado al Sistema Nacional de Información de la Educación Superior del Ecuador para su difusión pública respetando los derechos de autor.

2.- Autorizo a la SENESCYT a tener una copia del referido trabajo de titulación, con el propósito de generar un repositorio que democratice la información, respetando las políticas de propiedad intelectual vigentes.

Guayaquil, 29 de Marzo de 2016

f. _____

Nombre: Moya Bonilla Karen Sofía
C.C: 1309021796

REPOSITORIO NACIONAL EN CIENCIA Y TECNOLOGÍA

FICHA DE REGISTRO DE TESIS/TRABAJO DE TITULACIÓN

TÍTULO Y SUBTÍTULO:	Rediseño de la Unidad Educativa Fiscal Provincia de Manabí		
AUTOR(ES) (apellidos/nombres):	Moya Bonilla, Karen Sofía		
REVISOR(ES)/TUTOR(ES) (apellidos/nombres):	Cabanilla León, Catherine Consuelo		
INSTITUCIÓN:	Universidad Católica de Santiago de Guayaquil		
FACULTAD:	Facultad de Arquitectura y Diseño		
CARRERA:	Diseño de Interiores		
TÍTULO OBTENIDO:	Licenciada en Diseño de Interiores		
FECHA DE PUBLICACIÓN:	29 de marzo de 2016	No. DE PÁGINAS:	103
ÁREAS TEMÁTICAS:	Diseño de Interiores, ergonomía		
PALABRAS CLAVES/ KEYWORDS:	DISEÑO DE INTERIORES, REDISEÑO, UNIDAD EDUCATIVA, PUERTO LÓPEZ		
RESUMEN/ABSTRACT (150-250 palabras):	<p>El presente trabajo consiste en el estudio de la Unidad Educativa Fiscal Provincia de Manabí. Al realizar el estudio, se pudo observar que la Unidad Educativa se había realizado sin ninguna planificación y con la falta de mantenimiento, humedad y salinidad del mar se fue deteriorando. Por ello, se detallan sus problemas existentes, para poder brindar la mejor solución a cada uno. Se descubren las necesidades que presentan los alumnos, docentes, personal de servicio y padres de familia, a través de entrevistas y encuestas realizadas. Se destacan los aspectos formales, funcionales y constructivos que presenta un colegio por medio del análisis de tipologías y las conclusiones obtenidas de ellas. En consecuencia, con toda esta información pudimos realizar el rediseño, la redistribución y una nueva propuesta de los espacios interiores del colegio, dicho rediseño que se muestra plasmado a través de planos, diseño de mobiliarios, elevaciones y renders.</p>		
ADJUNTO PDF:	<input checked="" type="checkbox"/> SI	<input type="checkbox"/> NO	
CONTACTO CON AUTOR/ES:	Teléfono: +593-5-2678488/ 0983376957	E-mail: karen.moya@cu.ucsg.edu.ec / kasomobo@hotmail.com	
CONTACTO CON LA INSTITUCIÓN: COORDINADOR DEL PROCESO DE UTE	Nombre: Catherine Cabanilla León		
	Teléfono: +593-2200164/ 0991439436		
	E-mail: catherine.cabanilla@cu.ucsg.edu.ec / cathycabanilla@gmail.com		

SECCIÓN PARA USO DE BIBLIOTECA

Nº. DE REGISTRO (en base a datos):	
Nº. DE CLASIFICACIÓN:	
DIRECCIÓN URL (tesis en la web):	